

**MEMÒRIA VALORADA PER A L'ACTUACIÓ DE MILLORA DEL FERM DE LA  
CALÇADA D'AVINGUDA JOAN XXIII**

**DOCUMENTACIÓ TÈCNICA PER L'ACTUACIÓ DE MILLORA DEL FERM DE  
LA CALÇADA DE L'AVINGUDA JOAN XXIII**

**Document 1 - MEMÒRIA**

Badalona, Juliol de 2.023



## MEMÒRIA VALORADA PER L'ACTUACIÓ DE MILLORA DEL FERM DE LA CALÇADA D'AVINGUDA JOAN XXIII (BARRI D'ARTIGUES)

- Emplaçament:** Avinguda Joan XXIII - tram des d'Avinguda Alfons XIII fins a C\ Xile  
(Barri d'Artigues)
- Promotor:** Ajuntament de Badalona
- Gestor :** Engestur, SA
- Objecte:** Documents per descriure, situar, especificar i valorar els treballs necessaris per l'actuació de millora del ferm de la calçada d'avinguda Joan XXIII.
- Paràmetres:** Superfície aproximada d'afectació: 2.160 m<sup>2</sup>  
Cost estimat: 164.117'99 € (IVA Inclòs)

Badalona, Juliol de 2.023

## **Índex**

### Document 1.- Memòria tècnica

- 1.1.- Antecedents
- 1.2.- Objecte
- 1.3.- Classificació de l'obra
- 1.4.- Dades bàsiques de l'actuació
- 1.5.- Descripció de les actuacions i proposta
- 1.6.- Justificació de la solució
- 1.7.- Mètodes de càlcul
- 1.8.- Companyies de servei
- 1.9.- Disponibilitat de terrenys
- 1.10.- Aspectes ambientals
- 1.11.- Normativa aplicables
- 1.12.- Gestió de residus
- 1.13.- Accessibilitat
- 1.14.- Pla d'obra i termini d'execució
- 1.15.- Pressupost
- 1.16.- Seguretat i salut
- 1.17.- Classificació del contractista
- 1.18.- Declaració d'obra completa
- 1.19.- Justificació memòria valorada
- 1.20.- Fotografies estat actual

### Document 2.- Annexos a la Memòria

- Annex núm. 01: Estudi de gestió de residus
- Annex núm. 02: Serveis via pública
- Annex núm. 03: Línies de Bus existents

### Document 3.- Plec de prescripcions tècniques i Control de Qualitat

### Document 4.- Pressupost

### Document 5.- Estudi de Seguretat i Salut

### Document 6.- Plànols

**MEMÒRIA VALORADA PER L'ACTUACIÓ DE MILLORA DEL FERM DE LA  
CALÇADA D'AVINGUDA JOAN XXIII (BARRI D'ARTIGUES)**

**Document 1 - MEMÒRIA TÈCNICA**

Badalona, Juliol de 2.023



## **Document 1. Memòria tècnica**

### **1.1.- Antecedents**

L'Avinguda Joan XXIII es troba ubicada al barri d'Artigues de Badalona, en una zona principalment residencial i d'equipaments, limitant amb el municipi de Sant Adrià de Besós. És un carrer amb una longitud total aproximada de 145m en la seva part que forma part del municipi de Badalona, la qual comença en el creuament amb avinguda Alfons XIII i abans d'arribar a la cruïlla amb el següent carrer – C\ Andreu Soler, continuació de C\ Xile – es produeix el canvi de municipi a Sant Adrià de Besós.

Aquest límit es grafia en plànols, ja que defineix l'àmbit d'actuació d'aquest projecte i coincideix amb l'alineació, una mica esbiaixada respecte la transversal del carrer, de la mitgera vista de Plaça Nicaragua, alineació que es manté en la mitgera de la primera finca betulense en la vorera oposada.

És un carrer de doble sentit amb dos carril de circulació per cada sentit i un carril d'aparcament en paral·lel també en cada sentit. Cada sentit de circulació es troba separat per una mitjana construïda amb doble vorada que inclou un parterre amb gespa i palmeres plantades equidistants. La mitjana té una amplada continua de 2,96 m.

El tram objecte del projecte s'inicia en la cruïlla amb avinguda Alfons XIII. En aquesta zona inicial coincidint amb el pas de zebra s'observa un re-asfaltat recent, que marca on realitzar els talls de disc previs a la realització del fressat per a l'asfaltat de la resta del carrer. Sí que caldrà en aquesta zona, acabar de retirar les rigoles existents per substituir-les per asfalt fins a la vorada.

A 70 metres de l'inici es troben dues rampes d'accés i sortida a un aparcament soterrat de gestió municipal – situades en cada vorera una en cada sentit de circulació – paral·leles al carrer. Prèvies a cada rampa la calçada s'eixampla uns 3m aprox. per permetre l'accés a les mateixes.

Posterior a aquestes rampes hi ha una zona de contenidors d'escombraries a cada banda del carrer, situats parcialment en la vorera i en la calçada. Caldrà afectar només aquells situats en la calçada. La calçada presenta discontinuïtats també en l'amplada de la zona d'aparcament en un punt on es troba un gran conducte de ventilació de l'aparcament soterrat.

En el sentit de circulació nord – cap a Alfons XIII – hi ha una parada de bus existent ubicada just davant de les pistes esportives adjacents a plaça Nicaragua. Sobre la calçada, per salvar la distància de la zona d'aparcament hi ha una plataforma d'accessibilitat al bus pre-fabricada de peces de cautxú reciclat. Per a la realització dels treballs caldrà desmuntar la plataforma per a poder-la tornar a muntar posteriorment. Atès algunes peces de vorada es troben malmeses per l'ús continuat, s'aprofitarà per renova-les així com incorporar noves peces d'avís tàctil per a discapacitats en compliment de la normativa vigent.

Posterior a aquesta parada en la mateixa vorera es troba un badalot d'escala vidrat d'entrada i sortida peatonal de l'aparcament soterrat.



*Estat de la calçada general de l'avinguda Joan XXIII*

Des del Servei de Via Pública i Mobilitat es vol solucionar la problemàtica del paviment de la calçada fressant l'asfalt actual i tornant a asfaltar.

Es tornaran a col·locar les tapes de serveis i embornals existents. En cas que alguna d'elles estigui en molt mal estat, es procedirà a la seva substitució.  
Es substituiran totes les tapes de pous de clavegueram.

Amb aquesta documentació tècnica es pretén definir tècnica i econòmicament la solució proposada, seguint els criteris tècnics i de valoració dictaminats pel Servei de Via Pública i Mobilitat, per a resoldre la esmentada problemàtica, i que afecten només al paviment i als elements integrats en ell, però excloent les rigoles i les reixes d'embornals que no estiguin en mal estat. S'aplica el criteri d'eliminació de la rigola existent i posterior asfaltat fins a la vorada.

La senyalització horitzontal es re-pondrà idèntica a l'existent posterior a l'asfaltat, en qualsevol cas l'execució es realitzarà segons instruccions del Departament de Via Pública i Mobilitat de l'ajuntament en cas que es vulgui aplicar algun canvi.

### 1.2.- Objecte

El present document consisteix en definir i valorar els treballs necessaris per a la rehabilitació del ferm de l'Avinguda Joan XXIII, ubicada al barri d'Artigues de Badalona.

### 1.3.- Classificació de l'obra

De conformitat amb l'article 232 de la Llei 9/2017, de 8 de novembre, de contractes del sector públic les obres es classifiquen com **obres de conservació i manteniment**.

#### 1.4.- Dades bàsiques de l'actuació

Situació : Barri d'Artigues  
Tipus d'obra: Actuacions de millora urbana – obres de conservació i manteniment.  
Promotor: Ajuntament de Badalona.  
Gestor: ENGESTUR, SA  
Superfície: 2.160 m<sup>2</sup> (superfície teòrica de millora – sobre plànol)

#### 1.5.- Descripció de les actuacions proposades

Les obres es situen al barri d'Artigues fins al límit del terme municipal de la ciutat de Badalona amb el municipi veí de Sant Adrià de Besós. La superfície total de l'àmbit d'actuació és de 2.160 m<sup>2</sup>, sense comptabilitzar la mitjana existent, en la qual només s'actua molt puntualment per a la renovació d'algunes peces de vorada malmeses.

Els treballs contemplats en aquest document no afecten a l'estanqueïtat, seguretat ni estabilitat de les obres.

A la documentació gràfica s'indica els trams afectats per aquest projecte, es marca la superfície o afectació lineal d'algunes actuacions i s'aporten alguns detalls genèrics a aplicar en execució. La senyalització horitzontal es realitzarà segons l'existent.

Els treballs a realitzar són els següents:

- Fressat del paviment asfàltic de la calçada, sense intervenir en la sub-base.
- Canvi de noves tapes SOLO o equivalent i recol·locació de noves tapes en els pous de clavegueram situats enmig de la calçada en les condicions que s'estableix en el pressupost.
- Reparació d'embornals existents en cas de necessitat i recol·locació de reixes d'embornal. En el cas d'embornals existents que presentin deficiències o tapes trencades es substituirà la tapa o l'embornal sencer, segons necessitat.
- Reparació de flonjalls en cas d'haver-n'hi segons previsió pressupostada, en les condicions que s'estableix en el pressupost i en el plec de condicions.
- Asfaltat amb mescla bituminosa.
- Desmuntatge, acopi i posterior re-instal·lació de fitons i separadors plàstics en zona contenidors existents ubicats en calçada.
- Desmuntatge, acopi i posterior re-instal·lació de plataforma d'accessibilitat a bus existent de peces de cautxú reciclat. Tot renovant peces malmeses i també incorporant de noves de senyalització tàctil segons especificat en pressupost i detall en plànols.
- Repintat de tota la senyalització viària horitzontal, tant la de passos de vianants, passos zebra, espai de contenidors, línia discontinua carrils, etc; tot segons senyalització existent i/o instruccions departament Via Pública i Mobilitat de l'ajuntament.



Amb les obres que es proposen dur a terme s'aconseguirà una major seguretat i comoditat pels usuaris d'aquest carrer, tant per el trànsit rodat de vehicles com per els vianants.

Pel que respecte al compliment de la Llei 16/2017, de l'1 d'agost, del canvi climàtic, al tractar-se d'una actuació de millora del ferm d'un vial existent, els treballs no es troben dintre dels supòsits establerts a l'article 27.2 d'aquesta llei. De totes maneres, les solucions constructives adoptades respectaran els requeriments ambientals establerts per la normativa vigent.

Totes les coordenades són les UTM en sistemes ED50 i ETRS89.

#### 1.6.- Justificació de la solució

Els criteris per la redacció d'aquesta memòria valorada han estat acordats amb el servei de Via Pública i Mobilitat.

#### GEOMETRIES, TRAÇATS I RASANTS

No es modificarà la geometria ni el traçat actual. La rasant es podrà modificar lleugerament en cas de ser necessari i haurà de respectar el sistema de recollida d'aigües pluvials.

#### PAVIMENTS

Seguint les indicacions del Servei de Via Pública i Mobilitat es reposa tota la secció de ferm en tot l'àmbit d'actuació, fressant les dues capes d'asfalt existent fins a 12cm de profunditat. No s'actua a la sub-base del paviment, únicament en els gruixos d'asfaltat, excepte la superfície prevista de reparacions puntuals de flonjalls que caldrà justificar segons el realment executat, depenent de l'estat en que realment es trobi la sub-base.

Es reposarà 7cm de capa base de paviment de mescla bituminosa contínua en calent tipus AC 22 bin B 35/50S amb betum asfàltic de penetració, de granulometria semi densa per a capa intermèdia i granulat granític, estesa i compactada i una capa de rodadura de 5 cm de gruix de paviment de mescla bituminosa contínua en calent tipus AC 16 surf B 50/70 D, amb betum asfàltic de penetració, de granulometria densa per a capa de trànsit i granulat granític, estesa i compactada.

Els regs d'adherència previs a les diferents capes s'especifiquen en les partides específiques del pressupost.

Atès es fressa el mateix gruix que després es reposa es mantindrà la rasant del carrer. Es mantindrà l'alçada de plinton actual.

Es preveu l'extracció de les rigoles existents i posterior asfaltat total fins a les vorades..

Es detecta algunes zones puntuals de la mitjana en plànols (principalment gir mitjana inici adjacent a Alfons XIII) on les vorades es troben clarament malmeses, desplomades o despreses, on es preveu la seva substitució total per noves peces o reparació.

En un gual adjacent a l'entrada de la rampa de l'aparcament soterrat en el sentit sud del carrer – sentit cap a C\ Andreu Soler – hi ha un recrescut de formigó existent que caldrà repicar ja que altera la rasant del carrer. Un cop repicat i re-asfaltat segons la rasant normal, es reposarà si calgués les peces malmeses del gual existent.

## CONTENIDORS DE RECOLLIDA D'ESCOMBRARIES

El projecte en general no fa cap modificació, es manté la zona on s'ubiquen contenidors sobre calçada a re-asfaltar propera a vorera sud-oest del carrer.

Abans de començar les obres s'haurà de retirar els contenidors, guies, pilones... de l'àmbit de l'obra durant la seva execució. Un cop acabades les obres es tornaran a instal·lar.

## VEGETACIÓ

No es realitza cap actuació.

## ENLLUMENAT

No es realitza cap actuació.

## SENYALITZACIÓ

Un cop re-asfaltat el carrer, es pintarà la senyalització horitzontal segons l'existent actualment. En qualsevol cas s'hauran de seguir indicacions del Servei de Via Pública i Mobilitat per saber quina senyalització cal realitzar en cas que es proposi algun canvi o variació respecte l'existent.

## MOBILIARI URBÀ

Les obres de re-asfaltat afectaran la plataforma d'accessibilitat al bus modular de peces de cautxú reciclat, existent davant la parada en sentit a Alfons XIII, davant les pistes esportives.

Atès es tracta d'una plataforma modular desmuntable, caldrà extreure-la tot acopiant les diferents peces i posteriorment a l'asfaltat es tornarà a muntar. S'aprofitarà aquest procés per substituir per noves peces aquelles de vorada que es troben malmeses així com incorporar noves d'avís tàctil a fi de donar compliment a l'ordre TMA en matèria d'accessibilitat.

S'aporta croquis en plànols de projecte de la col·locació de les diferents peces en una plataforma tipus i es detalla actuació en partida específica de pressupost.

Com s'ha esmentat anteriorment també caldrà retirar i re-instal·lar posteriorment els fitons i separadors de plàstic grocs ubicats en les zones de contenidors existent.

### 1.7.- Mètodes de càlcul

L'encàrrec no contempla la construcció de cap estructura ni l'execució de cap mur, ni de tancament ni de contenció. Per tant, no es contempla la realització de cap càlcul estructural per a la seva definició.

### 1.8.- Companyies de serveis

Es demanarà al contractista la realització d'una acta TIC abans de l'inici dels treballs. No es preveu l'afectació de cap xarxa existent. Es descriu les xarxes existents sota l'àmbit d'actuació segons plànols facilitats per ACEFAT, els quals serveixen de referència per a qualsevol actuació que pugui provocar una possible afectació a fi d'evitar que es produeixi cap dany en cap xarxa pública existent.

### Aigua

Actualment tot l'àmbit es troba servit per una xarxa soterrada.

Hi ha dues canalitzacions longitudinals a carrer a cada vorera, sense afectar la calçada ja que es troben properes a les façanes dels edificis.

Només hi ha un creuament transversal molt proper a la cruïlla amb Alfons XIII de d. 200.

No hi ha previsió, per part de la Cia, de cap actuació.

L'encàrrec no planteja cap nova escomesa ni cap afecció a l'actual xarxa.

### Electricitat (MT)

Les obres no han d'afectar la xarxa de MT tensió soterrada.

Totes les canalitzacions grafiades en plànols es troben en vorera properes i paral·leles a la línia de façana de les edificacions. Hi ha un pas transversal sota el pas de zebra previ a la cruïlla amb Avinguda Alfons XIII.

### Electricitat (BT)

Les obres no han d'afectar la xarxa de BT tensió soterrada.

Totes les canalitzacions grafiades en plànols es troben en vorera properes i paral·leles a la línia de façana de les edificacions. Hi ha un pas transversal sota el pas de zebra previ a la cruïlla amb Avinguda Alfons XIII.

### Gas

En aquesta obra no es preveu cap afectació a la xarxa soterrada de gas ni cap traçat nou.

Tot i que les obres no han d'afectar als serveis existents, trobem xarxa de gas amb tub de FD 200 en un creuament just previ a la cruïlla amb avinguda Alfons XIII. (Segueix paral·lel a la vorera d'aquesta altra avinguda)

Després igual que la resta de xarxes hi ha una canalització per cada vorera paral·lela a la nostra avinguda per a donar servei a les edificacions sense afectar en cap cas la calçada.

### Telecomunicacions

Els treballs no plantegen cap afectació a l'actual xarxa.

La xarxa de telecomunicacions discorre generalment per voreres i en aquest cas només ens trobem creuaments transversals just abans de la cruïlla amb Av\ Alfons XIII, com a continuació de les canalitzacions de la vorera d'aquella avinguda.

Aquest creuament passarà paral·lel i/o proper a la resta d'instal·lacions que també tenen creuaments marcats en la mateixa zona.

### 1.9.- Disponibilitat de terrenys

Tots els terrenys són de propietat pública i no hi ha cap ocupació temporal.

**Per aquest motiu no serà necessària cap autorització o concessió administrativa prèvia a la realització de les obres.**

### 1.10.- Aspectes ambientals

Segons l'establert a la Llei 21/2013, de 9 de desembre, d'avaluació ambiental, la Llei 20/2009, de 11 de desembre, de prevenció i control ambiental de les activitats, **aquests treballs no tenen incidència ambiental. Per aquest motiu no és necessari la realització de l'estudi de l'impacte sobre el medi ambiental.**

### 1.11.- Normativa aplicable

S'adjunta a continuació un llistat de normativa, orientativa i no limitativa, a complir durant l'execució de les obres. En cas d'omissions o contradiccions amb la Memòria Valorada redactada, aquesta última s'haurà de resoldre de forma que compleixi sempre amb la normativa vigent.

La redacció de la present memòria valorada d'urbanització ha tingut en compte, a més de les que figuren al Plec de prescripcions tècniques, les disposicions i normes aconsellables per a obres d'urbanització que es relacionen a continuació:

- **Llei 3/2012** Modificació del Text refós de la Llei d'urbanisme.  
(DOGC 29/2/2012)
- **Decret Legislatiu 1/2010** Text refós de la Llei d'urbanisme.  
(DOGC 5/8/2010)
- **Decret 305/2006**, de 18 de juliol, pel qual s'aprova el Reglament d'urbanisme.  
(DOGC 24/7/2006)
- **Orden FOM/3460/2003** por la que se aprueba la norma 6.1-IC: "Secciones de firme", de la Instrucción de Carreteras.  
(BOE 12/12/2003)
- **Ordre 02/07/1976**, "PG-3/88, Pliego de Prescripciones Técnicas Generales para obras de carreteras."  
(BOE 07/07/1976 i les seves posteriors modificacions)
- **Orden 15/09/1986**. "Tuberías. Pliego de Prescripciones Técnicas Generales para Tuberías de Saneamiento de Poblaciones".  
(BOE 23/09/1986)
- **Orden TMA/851/2021**, de 23 de Julio, por la que se desarrolla el documento técnico de condiciones básicas de accesibilidad y no discriminación para el acceso y la utilización de los espacios públicos urbanizados.
- **Decret 135/1995** de 24 de març de desplegament de la Llei 20/1991 de 25 de novembre, de promoció de l'accessibilitat i supressió de barreres arquitectòniques.
- **Real Decreto 314/2006** de 17 de Marzo (Código Técnico Edificación) i posteriors modificacions. (Última versió vigent DB-SUA 1 i DA DB-SUA/3)
- **REAL DECRETO 105/2008**, de 1 de febrero, "por el que se regula la producción y gestión de los residuos de construcción y demolición"
- **RD 89/2010 (derogat parcialment i derogat per RD 210/2018)**, pel que s'aprova el Programa de gestió de residus de la construcció de Catalunya (PROGROC), es regula la producció i gestió de residus de la construcció i demolició i el cànon sobre la deposició controlada dels residus de la construcció.
- Controls de qualitat segons **UNE-EN 12697, Mezclas bituminosas. Métodos de ensayo**. (Aplicació diferents parts, segons aplicació i vigència)

### 1.12.- Gestió de residus

Els residus originats per aquesta obra seran bàsicament productes d'enderroc d'elements de paviments de panot, d'aglomerat asfàltic i terres.

Segons determina el "REAL DECRETO 105/2008, de 1 de febrero, por el que se regula la producción y gestión de los residuos de construcción y demolición" en la present memòria valorada, en l'annex 23, s'inclou "*l'Estudi de Gestió de Residus*" on s'estableixen les obligacions del contractista respecte a la producció i gestió dels residus de construcció i demolició, amb la finalitat de fomentar, per aquest ordre, la seva prevenció, reutilització, reciclat i altres formes de valoració, assegurant que els destinats a operacions d'eliminació rebin un tractament adequat, i contribuir a un desenvolupament sostenible de l'activitat de construcció.

### 1.13.- Accessibilitat

El present Projecte contempla l'acompliment de tot allò relatiu al decret d'accessibilitat (*D. 135/1995 de 24 de març de desplegament de la Llei 20/1991 de 25 de novembre, de promoció de l'accessibilitat i supressió de barreres arquitectòniques.*) així com l'Ordre TMA d'accessibilitat en espai públic (*Orden TMA/851/2021, de 23 de Julio, desarrollo documento técnico de condiciones básicas de accesibilidad y no discriminación para el acceso y la utilización de los espacios públicos urbanizados*), en la mesura que sigui possible ja que **la intervenció es centra en el re-asfaltat de la calçada, el compliment de la normativa d'accessibilitat no aplica**, ja que el projecte en cap cas redueix ni altera les condicions d'accessibilitat existents.

Específicament es té en compte la normativa d'accessibilitat en la reposició de la plataforma modular d'accessibilitat al bus existent, de forma que al incorporar noves peces la plataforma tingui les mateixes característiques que tindria una de nova en quant a senyalització tàctil del desnivell i del recorregut des de la marquesina en vorera.

### 1.14.- Pla d'obra i termini d'execució

A fi efecte de tenir un control adequat sobre la interferència en la via pública de les obres per a la millora del ferm d'avinguda Joan XXIII, es definiran mesures per ordenar el flux de la circulació rodada, orientant i informant al vianant, i garantint igualment la màxima seguretat al personal de l'obra.

Aquesta actuació comporta els següents treballs :

- a) Treballs previs en tapes clavegueram – embornals – desmuntatge equipament afectat.
- b) Demolició de paviment.
- c) Re-asfaltat dels trams de paviment afectats.
- d) Reposició senyalització.
- e) Reposició contenidors. (inclosos fitons i separadors plàstics associats) i re-instal·lació plataforma modular d'accessibilitat a bus.

El termini previst per l'execució de l'actuació projectada és de **2 mesos**, a comptar des de la data de signatura de l'acta de comprovació del replanteig. Aquest termini podria quedar afectat per inclemències atmosfèriques.

Abans del començament de l'obra el contractista haurà de presentar una planificació de les

diferents fases i organització dels treballs a l'obra on es proposin els talls i desviaments de trànsit.

També s'haurà de tenir en compte els desviaments de les línies d'autobús afectades. (S'aporta als annexes al projecte recorregut de línies de bus existents que transcorren pel tram de via afectat per l'obra en la data de redacció del projecte)

Es tallarà el trànsit de vehicles per fases, no així dels quals existents, als quals en la mesura del possible se'ls hi haurà de donar pas. – Atès el tram afectat de l'avinguda Joan XXIII es troba separat longitudinalment per la mitjana amb vegetació existent, els treballs es poden separar fàcilment per sentits o costats del carrer, de forma que mentre es treballi a un dels costats no s'afecti a l'altre.

En qualsevol cas el contractista en la seva planificació haurà de definir per quins trams i/o fases comença l'obra, així com els dies previstos d'afectació i de desviament del trànsit i de la xarxa de bus per cada fase o tram. Abans de l'inici de l'execució de les obres la planificació prevista haurà de ser aprovada o tenir el vist-i-plau de l'ajuntament i de les empreses o entitats que gestionin els serveis de transport públic afectats.

El termini de garantia de les obres, que es considera, és d'un any (1) a partir del final d'obra, i que és el període de temps que es considera suficient per a observar el comportament de l'obra realitzada en qualsevol condició de servei.

#### 1.14.1 Senyalització provisional durant les obres

La senyalització vertical disposada estarà d'acord amb la Norma 8.2.I.C., l'esborrany de la "Instrucción de Señalización vertical", els criteris continguts en l'esborrany de la "Instrucción 3.1.I.C de Trazado", el "Reglamento General de Circulación" i les Ordenances municipals.

Pel què fa a la senyalització vertical, s'indicarà:

- carrer en obres
- prohibit l'accés a tota persona aliena a l'obra
- mesures de seguretat que cal adoptar en entrar al recinte de l'obra
- perill sortida de camions
- pas de vianants

Els objectius que es perseguiran són, bàsicament:

- Informar a l'usuari de la presència de les obres.
- Ordenar la circulació en la zona afectada per les obres.
- Modificar el comportament de l'usuari per a què aquest s'adapti a la situació no habitual que representen les obres.
- Donar seguretat als treballadors i treballs que realitzin les obres.

A títol de catàleg, no limitatiu, podem indicar que els elements seran:

- Senyals de perill
- Senyals de reglamentació i prioritat
- Senyals d'indicació
- Senyals manuals
- Elements d'abalisament reflectants
- Elements lluminosos
- Elements de defensa

Planificació de les obres de millora del ferm de la calçada d'avinguda Joan XXIII

Descripción del hito	Días
<b>Fase 1: Avinguda Joan XIII</b>	<b>48</b>
Implantació a l'obra	4
Execució de cales per localització de serveis existents	2
Reparació de flonjalls, embornals i recolocació de tapes, retirada equipament existent a re-instal·lar.	18
Fressat de paviment bituminós	9
Asfaltat	9
Senyalització horitzontal i re-instal·lació puntual equipament existent - plataforma modular bus.	6

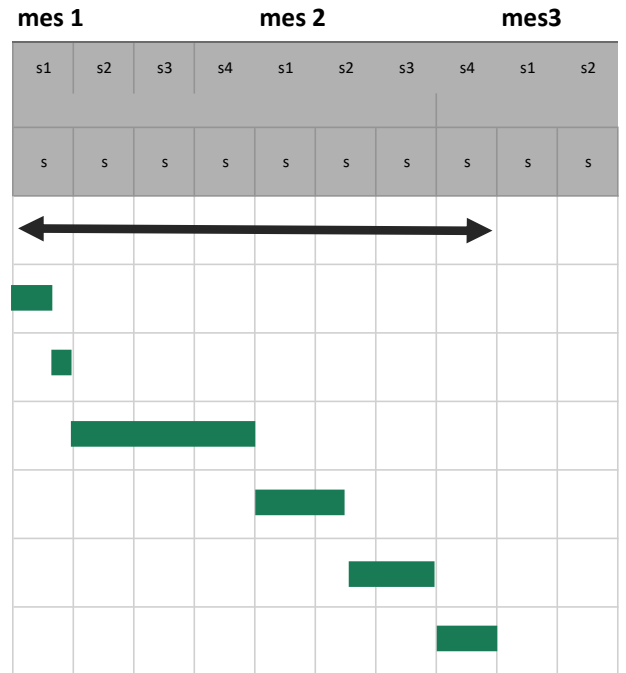

### 1.15.- Pressupost

El pressupost d'execució material (PEM) de la memòria puja a la quantitat de 113.978,74 €.

El pressupost d'execució per contracte (PEC) resulta d'aplicar al pressupost d'execució material els coeficients de les despeses generals "DG" (13%), del benefici industrial "BI" (6%) i puja a la quantitat de 135.634,70 €

Afegint l'impost del valor afegit vigent "IVA" (21%), resultant la quantitat final de: 164.117,99€.

El pressupost per coneixement de l'Administració (PCA) suma la quantitat final de 164.117,99 €.

### 1.16.- Seguretat i salut

**Segons el RD. 1627/1997** de disposicions mínimes de seguretat i salut a obres de construcció i degut a la no existència d'un projecte d'obres sinó d'una documentació tècnica dels treballs, abans de l'inici de l'actuació s'haurà de presentar pel contractista adjudicatari un pla de seguretat que contempli tots els treballs inclosos en aquesta documentació tècnica, que haurà de ser aprovat pel coordinador de seguretat i salut de l'obra en fase d'execució.

Tenint en compte que el PEM previst de l'obra és inferior a 320.000 € es pot realitzar un Estudi Bàsic de Seguretat i Salut, en compliment de la normativa vigent i del PEM límit especificat pel Col·legi d'Arquitectes de Catalunya en aquest sentit en el moment de redacció del projecte.

### 1.17.- Classificació del contractista

La Llei de Contractes del Sector Públic (*Ilei del 9/2017, de 8 de novembre, de Contratos del Sector Público, por la que se transponen al ordenamiento jurídico español las Directivas del Parlamento Europeo y del Consejo 2014/23/UE y 2014/24/UE, de 26 de febrero de 2014*) estableix en el seu article 77 l'obligatorietat de que l'empresari estigui classificat degudament com a contractista d'obres dels poders adjudicadors. Per a aquests contractes, la classificació de l'empresari en el grup o subgrup que correspongui en funció de l'objecte del contracte, amb una categoria igual o superior a la que exigeix el contracte, acredita les seves condicions de solvència per contractar.

En els contractes d'obres amb un valor estimat inferior a 500.000 euros i en els contractes de serveis no és exigible la classificació empresarial. No obstant això, l'empresari pot acreditar la seva solvència indistintament mitjançant la classificació o bé acreditant el compliment dels requisits específics de solvència exigits a la licitació.

En el contracte d'obra del que és objecte aquest encàrrec, la classificació exigida segons la versió consolidada *del reial decret 1098/2001, de 12 d'Octubre* serà la següent:

Grup G                                      Subgrup 4, fermes de mesclures bituminoses                                      Categoria 1

El codi CPV, del vocabulari comú de contractes públics, publicat al Diari oficial de la Comunitat Europea (DOCE de 16.12.2012) per aquesta obra, és 45233120-6, corresponent a treballs de construcció de carreteres.



### 1.18.- Declaració d'obra completa

En aplicació de la legislació vigent en matèria de contractació del Sector Públic es manifesta que la present documentació tècnica contempla una obra completa susceptible de ser lliurada per l'ús públic tal i com s'ha projectat.

### 1.19.- Justificació memòria valorada

Tal i com s'indica al article 233.2 de la LCSP, per els projectes d'obres inferiors als 500.000 € de pressupost de base de licitació, IVA exclòs, es pot simplificar, refondre o fins i tot suprimir algun o alguns dels documents, sempre que la documentació resultant sigui suficient per definir, valorar i executar les obres que compregui.

### 1.20.- Conclusions

Es considera suficient per a la determinació de les actuacions a realitzar les explicacions realitzades en aquesta memòria així com la resta de documents i/o annexes adjuntats amb aquesta memòria valorada.

A continuació s'adjunta annex fotogràfic de l'estat actual del tram objecte d'actuació només a nivell indicatiu, no té caràcter exhaustiu ni vinculant.

Lucía Álvarez  
Arquitecte de l'empresa municipal Engestur, SA

Badalona, Juliol de 2023

### 1.21.- Fotos estat actual (Annex Fotogràfic)

Fotografies ordenades començant des d'inici de tram en trobada amb Avinguda Alfons XIII fins a final de l'àmbit d'actuació en límit de Plaça Nicaragua on comença el terme municipal de Sant Adrià de Besòs. (primer tram costat sentit Sant Adrià – segon sentit tornada a Alfons XIII)



*Vista General inici tram actuació des de cruïlla amb Alfons XIII*



*Vista Pas de zebra previ a cruïlla – Zones ja asfaltades on realitzar talls previs al fressat.*



*Vorada superior malmesa en gir mitjana central – a reparar. Rigola a extreure a substituir per asfalt.*



*Costat sentit St. Adrià – vista estat del ferm, vorada mitjana en mal estat.*



*Costat sentit St. Adrià - Estat del ferm zona prèvia rampa aparcament*



*Ampliació calçada en zona prèvia a rampa aparcament. Recrescut formigó gual a repicar.*



*Recrescut formigó gual a repicar.*



*Estat general del ferm costat sentit Sant Adrià – Peça malmesa vorada mitjana.*





*Costat sentit St. Adrià - Zona contenidors – peces plàstiques i fitons a retirar i re-instal·lar.*



*Detall peça malmesa vorada a reposar marcada en foto pàgina anterior. – Estat general ferm*





*Costat sentit St. Adrià - Estat del ferm general a alçada pistes esportives i detall flonjall.*



*Estat del ferm en zona estretament calçada per conducte ventilació aparcament.*

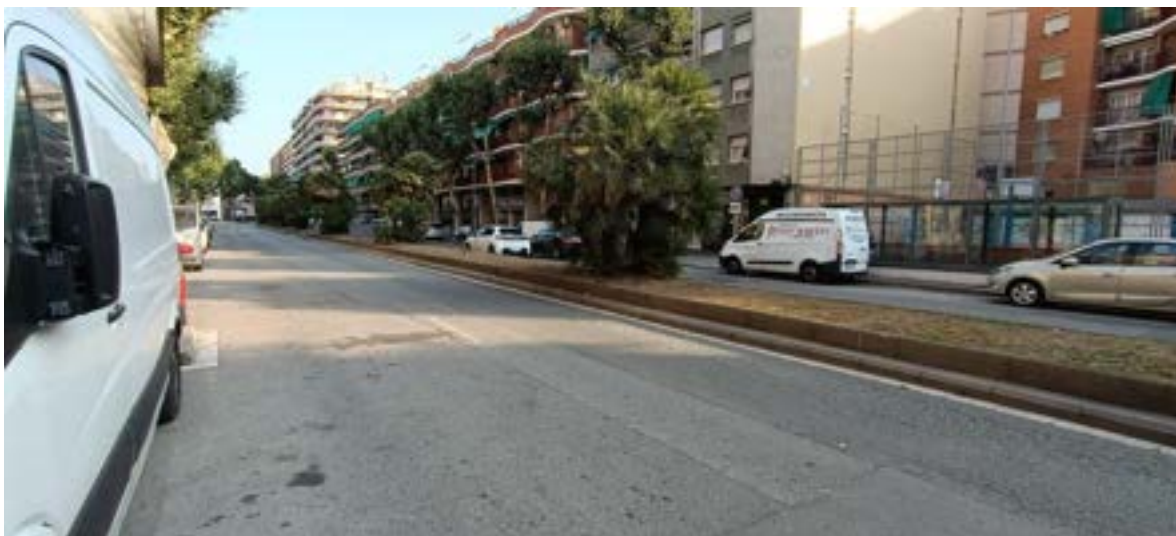

*Costat sentit St. Adrià - Estat del ferm a alçada Plaça Nicaragua*



*Límit àmbit d'actuació – límit aproximat Terme Municipal alineat amb mitgera Plaça Nicaragua*

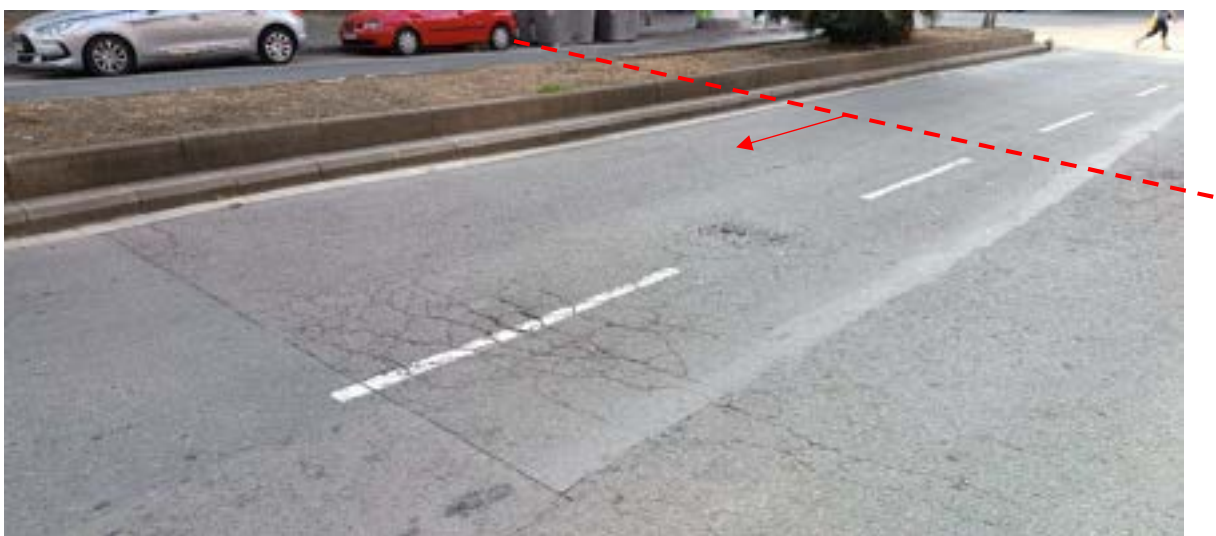





*Costat sentit Av\ Alfons XIII – Marca tall asphalt més recent – inici tram pas de zebra cruïlla Alfons XIII.*



Vistes generals estat del ferm en costat sentit de circulació a Alfons XIII.





Detalls flonjalls existents zona propera a eixamplament calçada rampa aparcament.





**Costat sentit Avl Alfons XIII – Vistes generals estat del ferm.**



Zona contenidors. Fitó existent a retirar i re-instal·lar.



**Costat sentit Av\ Alfons XIII – Vistes generals estat del ferm.**



**Detall reixa embornal malmesa a substituir o reparar.**





**Costat sentit Avl Alfons XIII – Vistes general estat del ferm davant parada bus.**



**Plataforma modular d'accessibilitat a bus a desmuntar i re-instal·lar.**





Plataforma modular d'accessibilitat a bus. Peces de vorada malmeses a substituir per peces noves.



*Límit àmbit d'actuació – límit aproximat Terme Municipal alineat amb mitgera Plaça Nicaragua*

**DOCUMENTACIÓ TÈCNICA PER L'ACTUACIÓ DE MILLORA DEL FERM DE  
LA CALÇADA DE L'AVINGUDA JOAN XXIII**

**Document 2 - ANNEXOS A LA MEMÒRIA**

Badalona, Juliol de 2023

## ANNEX I. SERVEIS EXSITENTS, SERVEIS AFECTATS I IMPLANTACIÓ DE NOUS SERVEIS

### ÍNDEX

#### SERVEIS EXSITENTS, SERVEIS AFECTATS I IMPLANTACIÓ DE NOUS SERVEIS

Objecte

Actuació

Serveis existents

Serveis afectats

Prescripcions reglamentàries



## SERVEIS EXISTENTS, SERVEIS AFECTATS I IMPLANTACIÓ DE NOUS SERVEIS

### Objecte

L'objecte del present annex és la descripció de les instal·lacions de les Cies de serveis existents.

### Actuació

El projecte implica una sèrie d'actuacions per el re-asfaltat de l'Avinguda Joan XXIII entre la cruïlla amb Av\ Alfons XIII i el límit del terme municipal amb Sant Adrià de Besós.

Aquests treballs afectaran únicament a la calçada existent, doncs es preveu el re-asfaltat del ferm del vial segons plànols de projecte. Puntualment es realitzaran altres treballs associats com reparació de vorades en mal estat, retirada de fitons associats a contenidors, etc.

El projecte no contempla cap afectació en la resta de xarxes de serveis existents.

### Serveis existents

S'ha realitzat una petició de serveis a la totalitat de Cies de subministrament que poden tenir xarxes de distribució presents a l'àmbit que s'adjunta a continuació.

Abans del començament de les obres, el contractista, d'acord amb el Plec de condicions, està obligat a la localització dels serveis existents en la zona, i a la realització de cates si és necessari, atès que la informació facilitada per les companyies té un caràcter aproximat.

Tot i que aquests treballs no afecten als serveis existents. Es demanarà al contractista la realització de l'acta TIC abans de l'inici de les obres.

Relació d'instal·lacions de les Cies de serveis existents:

Xarxa	Companyies	Serveis existents
Elèctrica	Endesa Distribución	Serveis de baixa tensió en les dues voreres
	Endesa Distribución	Serveis de mitja/alta tensió per les dues voreres i creuament proper a Alfons XIII.
Aigua potable	Agbar	Serveis existents en voreres i creuament proper a cruïlla amb Alfons XIII.
Gas	Gas natural	Serveis existent en voreres i creuament proper a cruïlla amb Alfons XIII
Comunicacions	Vodafone	Serveis existent en voreres i creuament proper a cruïlla amb Alfons XIII
	Telefònica	Serveis existent en voreres i creuament proper a cruïlla amb Alfons XIII

En l'àmbit del present projecte s'hi ha detectat els serveis existents següents:

Xarxa elèctrica – ENDESA:

Aquesta empresa posseeix xarxa de serveis de mitja i baixa tensió soterrats en aquesta zona.

Xarxa d'aigua potable – AGBAR:

Aquesta empresa té una xarxa, de diàmetre variable. També hi ha diversos creuaments dins de l'àmbit de l'obra.

Xarxa de gas – GAS NATURAL:

Aquesta empresa té canonades de distribució dins l'àmbit. No és una xarxa tancada.

Xarxa de comunicacions – VODAFONE:

La informació facilitat indica que la instal·lació és soterrada.

Xarxa de comunicacions – TELEFONICA:

La informació facilitat indica que la instal·lació és soterrada.

### **Prescripcions reglamentàries**

Totes les instal·lacions de serveis afectats públics hauran de complir:

- Llei de Prevenció de Riscos Laborals (LPRL), (Llei 31/1995, de 8 de novembre de 1995, BOE 10.11.1995).

- Reial Decret 614/2001, de 8 de juny, sobre disposicions mínimes per a la protecció de la salut i

seguretat dels treballadors enfront del risc elèctric (BOE 21.6.01).

- Reial Decret 1627/1997 de 24 d'octubre de 1.997, sobre Disposicions Mínimes de Seguretat i Salut en les Obres.

- Reial Decret 485/1997 de 14 d'abril de 1997, sobre Disposicions Mínimes en Matèria de Senyalització de Seguretat i Salut en el Treball.

- Reial Decret 1215/1997 de 18 de juliol de 1997, sobre Disposicions Mínimes de Seguretat i Salut per la utilització pels treballadors dels equips de treball.

- Reial Decret 773/1997 de 30 de maig de 1997, sobre Disposicions Mínimes de Seguretat i Salut relatives a la utilització pels treballadors d'equips de protecció individual.

- Normes UNE.

- Normatives pròpies de cada empresa concessionària o receptora.

El contractista està obligat al compliment de totes les instruccions, plecs o normes de qualsevol índole

promulgades per l'Administració de l'Estat, Autonòmica, Ajuntaments i d'altres organismes competents, que

tinguin aplicació a les feines que s'han de fer, tant si són esmentats en la relació anterior com si no ho són,

quedant a decisió del director d'obra resoldre qualsevol discrepància que hi pugui haver.

També hauran de complir les normatives i disposicions següents:

Reglamentació en referència a les instal·lacions d'electricitat

- Reial Decret 1955/2000 d'1 de desembre, sobre regulació de l'activitat de transport i distribució d'energia elèctrica. (BOE núm. 310 de 27.12.00).
- Reglament sobre Condicions i Garanties de Seguretat en Centrals, Subestacions i Centres de Transformació (RD 3275/82, de 12 de novembre, BOE núm. 288 d'1.12.82).
- Instruccions Tècniques Complementàries del RAT (ITC MIE- RAT), establertes per OM de 06.07.84, BOE núm. 183 d'1.08.84, i OM de 18.10.84, BOE núm. 256 de 25.10.84.
- Reglament de Línies Elèctriques Aèries d'Alta Tensió (RLAT) (Decret 3151/68 de 28 de novembre, BOE 27.12.69 i rectificacions en BOE 8.3.69).
- Reglament Electrotècnic per a Baixa Tensió i Instruccions Tècniques Complementàries (ITCBT). (Reial Decret 842/2002 de 2 d'agost, BOE núm. 224 de 18 de Setembre de 2002).
- Instruccions Tècniques Complementàries al Reglament Electrotècnic per Baixa Tensió (ITC-BT).
- Proteccions a instal·lar entre les xarxes dels diferents subministraments públics que discorren pel subsòl (Decret 120/92 de 28 d'abril, DOGC 1606 de 12.6.92).
- Modificacions parcials al Decret 120/92 de 28 d'abril (Decret 196/92 de 4 d'agost, DOGC 1649 de 25.9.92).
- Procediments de control de l'aplicació del Decret 120/1992 de 28 d'abril, modificat parcialment pel Decret 196/1992, de 4 d'agost (Ordre de 5 de juliol de 1993, DOGC 1782 de 11.8.93).
- Llei 6/2001 de 8 de maig. Avaluació de l'impacte ambiental.
- Decret 114/1988 de la Generalitat de Catalunya sobre avaluació de l'impacte ambiental.
- Llei 54/97 de 27.11.97 del sector elèctric (BOE 285 de 28.11.97)
- Decret 351/87 de 23 novembre (DOGC 932 de 28.12.97) pel qual es determinen els procediments administratius aplicables a les instal·lacions elèctriques.
- Ordre TIC/341/2003 de 22 de juliol (DOGC 3937 de 31.07.03) pel qual s'aprova el procediment de control aplicable a les obres que afecten a la xarxa de distribució elèctrica subterrània.
- Resolució TRI/301/2006, de 3 de febrer, per la qual s'estableixen els requisits de senyalització i protecció de les xarxes soterrades de distribució elèctrica de mitjana i alta tensió, a l'àmbit territorial de Catalunya.
- Resolució ECF/4548/2006, de 29 de desembre, per la qual s'aproven a Fecsa Endesa les Normes Tècniques Particulars relatives a les instal·lacions de xarxa i a les instal·lacions d'enllaç (exp. EE-104/01).
- Altres reglamentacions o disposicions administratives nacionals, autonòmiques o locals vigents.
- Ordenación del Sistema Eléctrico Nacional y desarrollos posteriores. Aprobado por Ley 40/1994, B.O.E. 31-12-94.
- Orden de 13-03-2002 de la Consejería de Industria y Trabajo por la que se establece el contenido

mínimo en proyectos de industrias y de instalaciones industriales.

- Normativa General en referència a les instal·lacions d'electricitat
- Normes UNE d'obligat compliment segons es desprèn dels Reglaments, en les seves corresponents actualitzacions efectuades pel Ministerio de Industria, Turismo y Comercio.
- Normes UNE que sense ser d'obligat compliment, defineixin característiques dels elements integrants de les instal·lacions.
- Normes europees (EN).
- Normes internacionals (CEI).
- Guia Vademècum IEBT (2a Edició – Desembre 2006).
- Condicions Tècniques i de Seguretat de FECSA ENDESA; NTP Normes Tècniques Particulars (Octubre 2006).
- Recomanacions bàsiques de FECSA ENDESA (veure ANNEX I).
- Estàndards d'Enginyeria del Grup ENDESA (GE).

Reglamentació en referència a les instal·lacions d'aigua

- Plec de Prescripcions Tècniques Generals per a canonades d'abastament d'aigua potable. Ordre de 28 de juliol de 1.974.
- Especificacions Generals Tècniques d'Aigües de Barcelona.
- Ordre del Ministeri d'Indústria 9.12.75, "Normes Bàsiques per a Instal·lacions Interiors de Subministrament d'Aigua 13.1.76. Correcció d'errors 12.2.76.
- Reial Decret 1244/1979 del Ministeri d'Indústria i Energia 4.4.79, "Reglament d'aparells a pressió i Normes Tècniques del Reglament de Recipients a Pressió".
- Plec de Prescripcions Tècniques Generals per a canonades d'abastament d'aigua potable. Ordre de 28 de juliol de 1.974.
- Normativa General en referència a les instal·lacions d'aigua
- Norma bàsica per a les Instal·lacions interiors d'aigua, del Ministeri d'Indústria i Energia.
- Normes Tecnològiques de l'Edificació NTE en referència al clavegueram NTE-ISA i a la depuració i abocament NTE-ISD.

Reglamentació en referència a les instal·lacions de gas:

- Especificacions Generals Tècniques de Gas Natural.

Reglamentació en referència a les instal·lacions de telefonia:

- Especificacions Generals Tècniques de Telefònica.

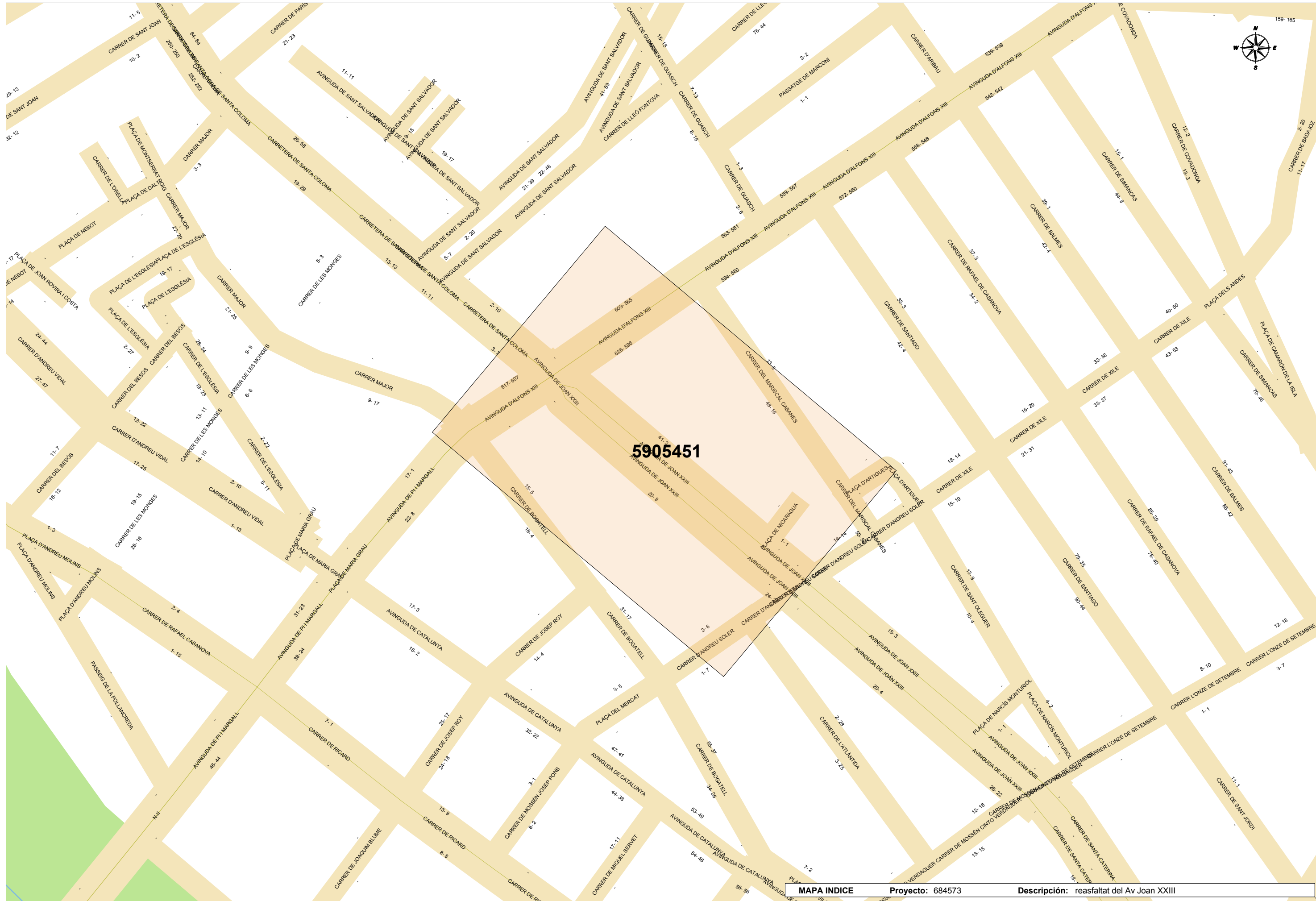

**5905451**

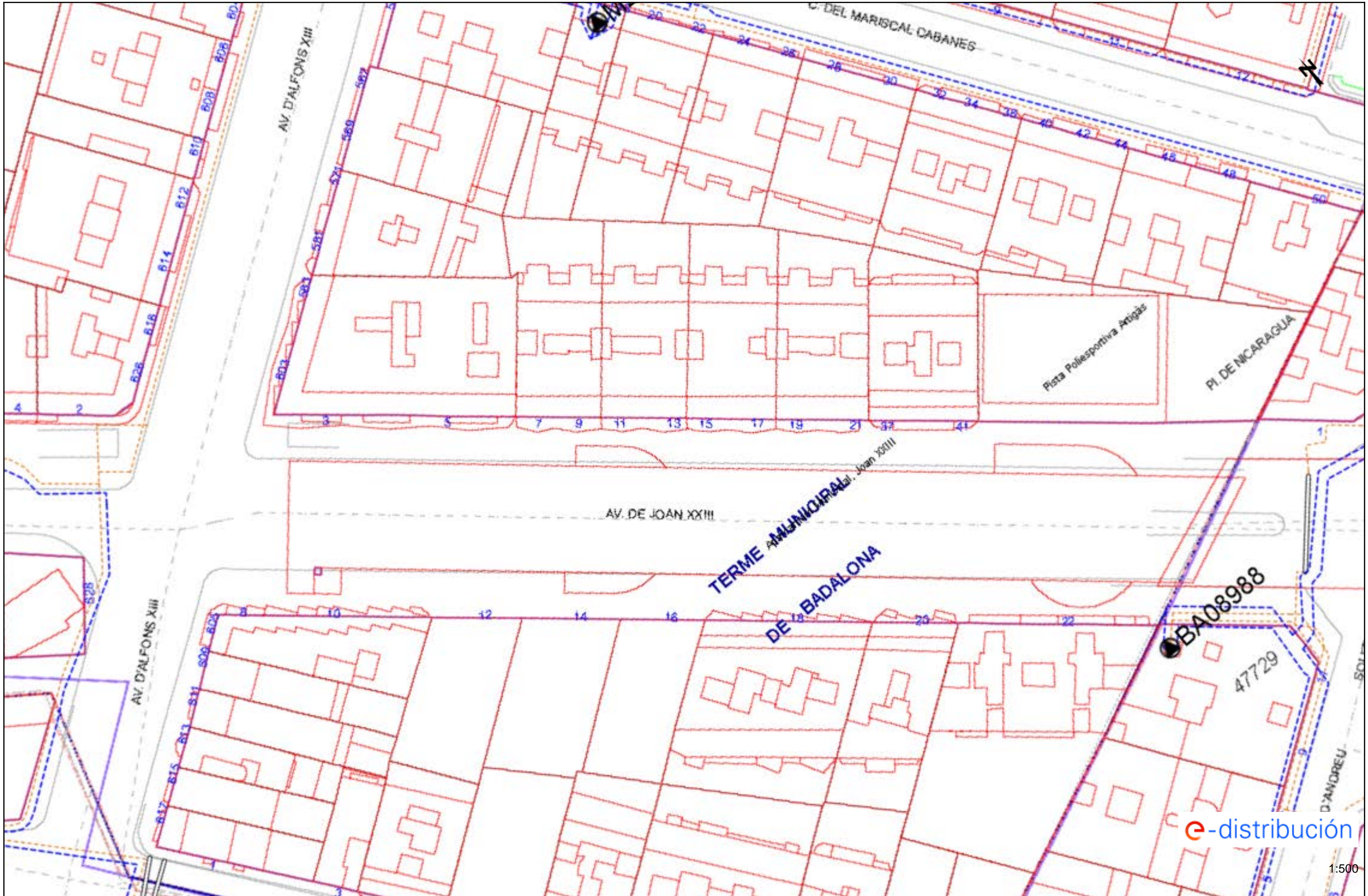

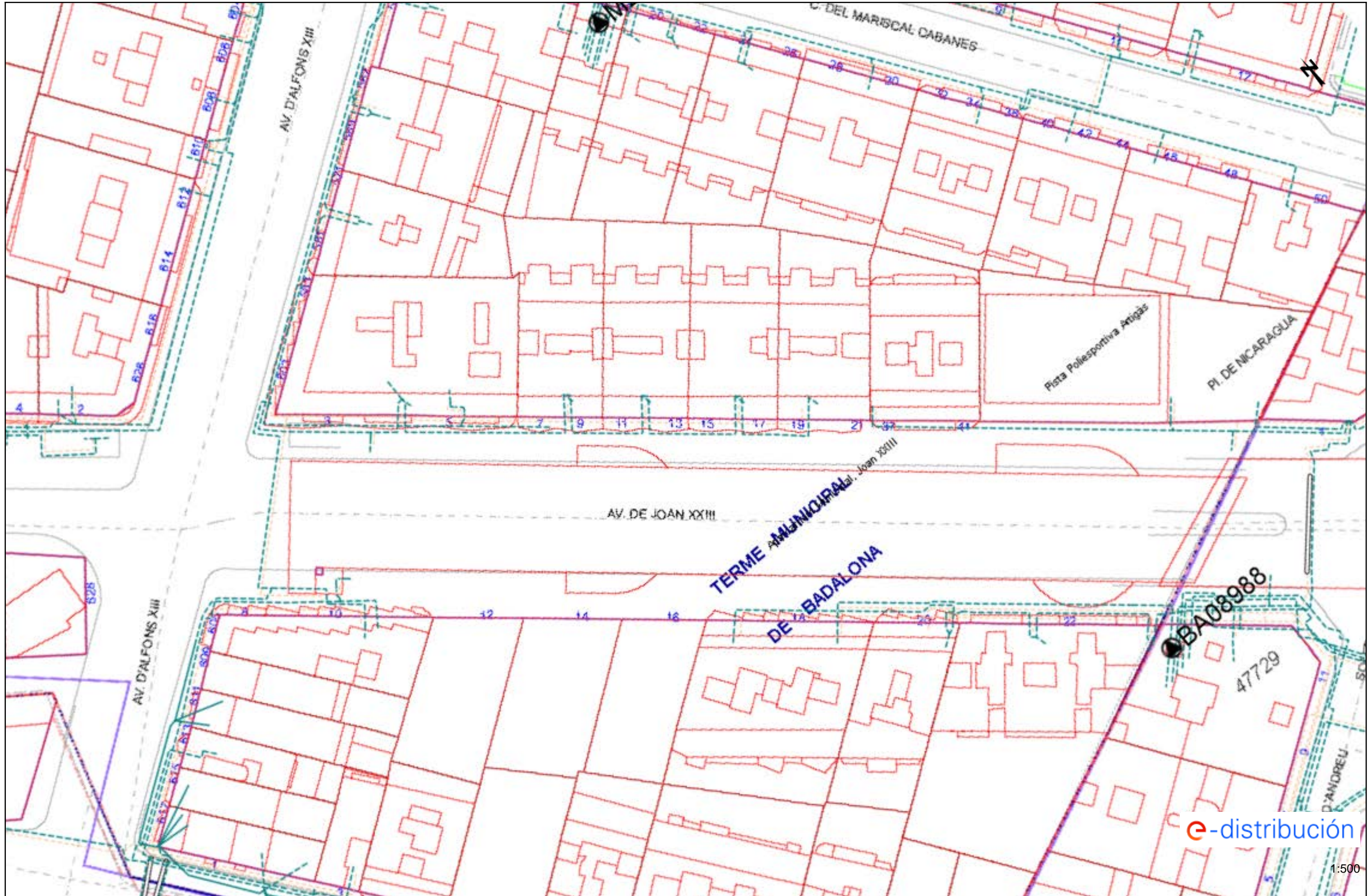

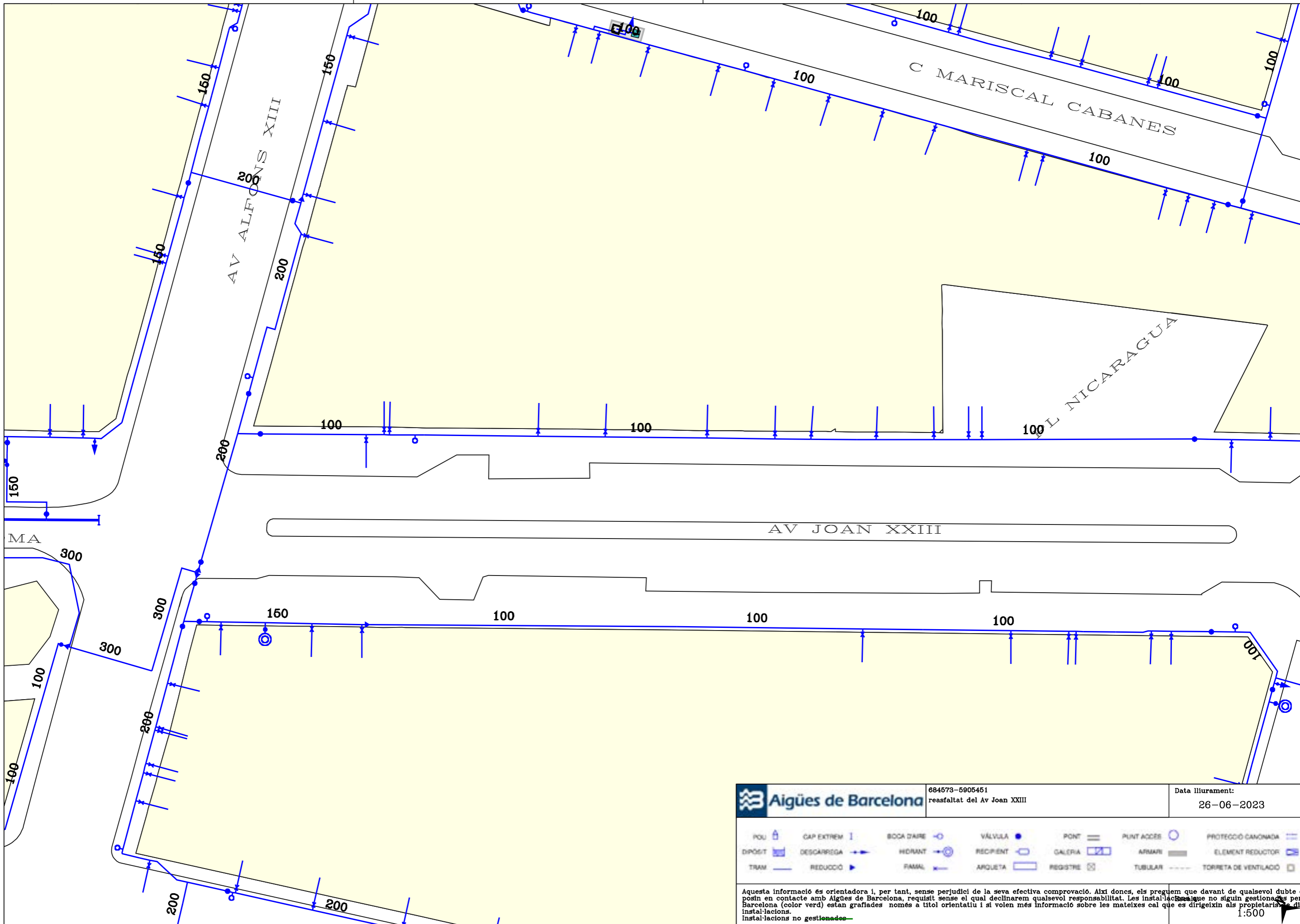

**Aigües de Barcelona**

684573-5905451  
reasfaltat del Av Joan XXIII

Data lliurament:  
26-06-2023

POU	GAP EXTREM	BOCA D'AIRE	VÀLVULA	PONT	PUNT ACCÉS	PROTECCIÓ CANONADA
DIPÒSIT	DESCARRIGA	REDUCTOR	RECIPENT	GALERIA	ARMARI	ELEMENT REDUCTOR
TRAM	REDUCCIÓ	PAMAL	ARQUETA	REGISTRE	TUBULAR	TORRETA DE VENTILACIÓ

Aquesta informació és orientadora i, per tant, sense perjudici de la seva efectiva comprovació. Així doncs, els preguem que davant de qualsevol dubte es posin en contacte amb Aigües de Barcelona, requisit sense el qual declinarem qualsevol responsabilitat. Les instal·lacions que no siguin gestionades per Aigües de Barcelona (color verd) estan grafades només a títol orientatiu i si volen més informació sobre les mateixes cal que es dirigeixin als propietaris de dites instal·lacions.

Instal·lacions no gestionades

1:500







**NEDGIA CATALUNYA, S.A. y/o GAS NATURAL REDES GLP, S.A.**      **Proyecto:** 684573 **Punto:** 5905451      **Descripción:** reasfaltat del Av Joan XXIII      **Fecha Entrega:** 26 de junio de 2023









CANALIZACIÓN DE GAS (Presión)	MATERIAL	FV - Fibra de vidrio
Acometida	.. - Cualquiera	PA - Plancha Asfaltada
Baja	AO - Acero	PB - Plomo
Media A	BO - Bonna	PE - Polietileno
Media B	FD - Fundición Ductil	PT - Plancha Encintada Tomas
Alta A	FG - Fundición Gris	PV - Cloruro de Polivinilo
Alta B	FO - Fibrocemento	ZD - Desconocido
	FP - Fundición Precis	ZI - No Definido

Estos datos que corresponden a lo registrado en nuestros planos hasta el día de la fecha, TIENEN CARÁCTER PURAMENTE ORIENTATIVO, según consta en la carta adjunta.  
En el momento de iniciar las obras deberán contactar con nuestros Servicios Técnicos (ver carta de condiciones de uso)

Escala 1:500



		<b>VODAFONE ONO, S.A.U.</b>		Data de lliurament: 26 de junio de 2023	
reasfaltat del Av Joan XXIII		Projecte: 684573 Punt: 5905451			
 CANALIZACIÓN  POSTE  RED ÁREA	 ARQUETA 40x40  ARQUETA 60x60  LOCALIZACIÓN ARQUETA	 ARQUETA DOBLE 60x120  ARQUETA DOBLE 70x140	<b>TIPO DE SUPERFÍCIE</b> ALH (acera loseta hidráulica), ALE (acera loseta especial) GA (galería), BH (base hormigón)	CA (capa asfáltica), CAE (capa asfáltica especial) RC (cruce de calle), RCP (cruce de carretera)	PH (perforación horizontal), GP (grapeado a puente) TI (tierra interurbana), T (tierra o jardín), GR (Grava)
LA SITUACIÓN Y PROFUNDIDAD DE LAS INSTALACIONES REFLEJADAS EN ESTE DOCUMENTO SOLO TIENE UN VALOR ORIENTATIVO.					<b>Escala:</b> 1:500

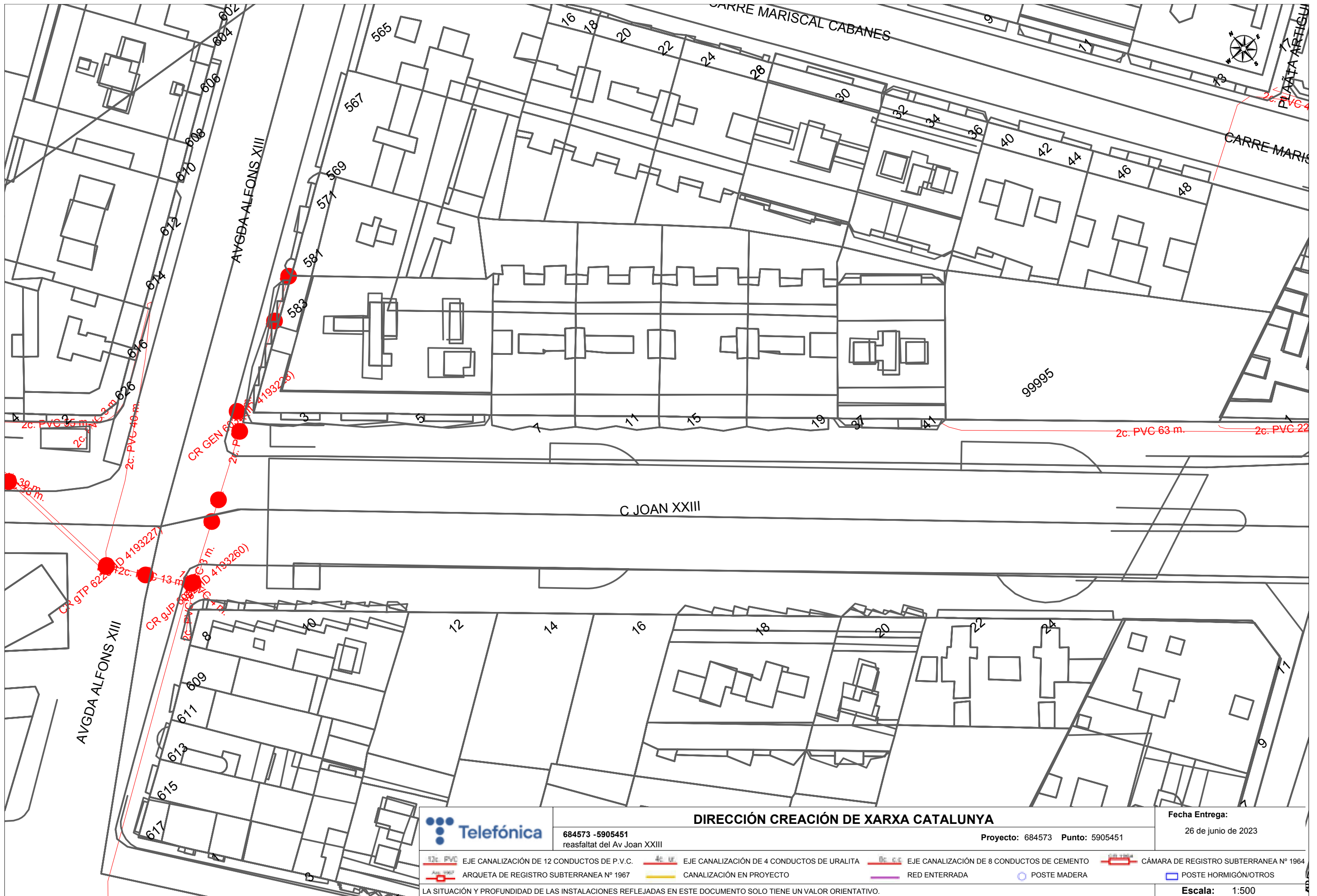

**DIRECCIÓN CREACIÓN DE XARXA CATALUNYA**  
 684573 -5905451  
 reasfaltat del Av Joan XXIII  
 Proyecto: 684573 Punto: 5905451

Fecha Entrega:  
 26 de junio de 2023

- 12c. PVC EJE CANALIZACIÓN DE 12 CONDUCTOS DE P.V.C.
- 4c. U. EJE CANALIZACIÓN DE 4 CONDUCTOS DE URALITA
- 8c. C. EJE CANALIZACIÓN DE 8 CONDUCTOS DE CEMENTO
- CÁMARA DE REGISTRO SUBTERRANEA Nº 1964
- ARQUETA DE REGISTRO SUBTERRANEA Nº 1967
- CANALIZACIÓN EN PROYECTO
- RED ENTERRADA
- POSTE MADERA
- POSTE HORMIGÓN/OTROS

LA SITUACIÓN Y PROFUNDIDAD DE LAS INSTALACIONES REFLEJADAS EN ESTE DOCUMENTO SOLO TIENE UN VALOR ORIENTATIVO.

Escala: 1:500

Coordenadas del centro del plano ETRS89 UTM 31 X: 434643.32 Y: 4587127.979

ANNEX II. RESIDUS – SEGURETAT I SALUT

**ÍNDEX**

ESTUDI DE GESTIÓ DE RESIDUS

ANNEX LINIES DE BUS AFECTADES

REAL DECRETO 210/2018, Programa de prevenció i gestió de residus i recursos de Catalunya (PRECAT20)  
 REAL DECRETO 105/2008, Regulador de la producció i gestió de residus de construcció i enderroc

tipus  
 quantitats  
 codificació

DECRET 89/2010 (derogat parcialment i modificat), pel que s'aprova el Programa de gestió de residus de la construcció de Catalunya (PROGROC), es regula la producció i gestió dels residus de la construcció i demolició, i el cànon sobre la deposició controlada dels residus de la construcció.

DECRET 21/2006 Adopció de criteris ambientals i d'ecoeficiència als edificis

**IDENTIFICACIÓ DE L'EDIFICI**

<b>Obra:</b>	Millora del ferm de la calçada d'avinguda Joan XXIII		
<b>Situació:</b>	Avinguda Joan XXIII (entre cruïlla Av\ Alfons XIII fins a límit terme municipal)		
<b>Municipi :</b>	BADALONA	<b>Comarca :</b>	BARCELONÈS

**AVALUACIÓ I CARACTERÍSTIQUES DELS RESIDUS**

**Materials d'excavació (es considerin o no residus, mesurats sense esponjament)**

Codificació residus LER	Pes	Volum
Ordre MAM/304/2002		
grava i sorra compacta	4,00	2,00
grava i sorra solta	0,00	0,00
argiles	0,00	0,00
terra vegetal	0,00	0,00
pedraplè	0,00	0,00
terres contaminades 170503	0,00	0,00
altres	0,00	0,00
<b>totals d'excavació</b>	<b>4,00 t</b>	<b>2,00 m<sup>3</sup></b>

**Destí de les terres i materials d'excavació**

Els materials d'excavació que es reutilitzin a la mateixa obra o en una altra d'autoritzada, no es consideren residu sempre que el seu nou ús pugui ser acreditat. En una mateixa obra poden coexistir terres reutilitzades i terres portades a abocador	no es considera residu:		és residu:	
	<b>reutilització</b>		<b>a l'abocador</b>	
	mateixa obra	altra obra		
	SI	-	NO	

**Residus d'enderroc**

Codificació residus LER	Pes/m <sup>2</sup> (tones/m <sup>2</sup> )	Pes (tones)	Volum aparent/m <sup>2</sup> (m <sup>3</sup> /m <sup>2</sup> )	Volum aparent (m <sup>3</sup> )
Ordre MAM/304/2002				
obra de fàbrica	170102	0,542	0,000	0,512
formigó	170101	0,084	12,500	0,062
petris	170107	0,052	13,079	0,082
metalls	170407	0,004	0,000	0,001
fustes	170201	0,023	0,000	0,066
vidre	170202	0,001	0,000	0,004
plàstics	170203	0,004	0,000	0,004
guixos	170802	0,027	0,000	0,004
betums	170302	0,009	6,072	0,001
fibrociment	170605	0,010	0,156	0,018
definir altres:	-	0,000	-	0,000
Asfalt carrer Mendelssohn		0,265	550,140	0,120
Material 2		0,000	0,000	0,000
<b>totals d'enderroc</b>	<b>0,7556</b>	<b>581,95 t</b>	<b>0,8744</b>	<b>271,31 m<sup>3</sup></b>

**Residus de construcció**

Codificació re:	Pes/m <sup>2</sup> (tones/m <sup>2</sup> )	Pes (tones)	Volum aparent/m <sup>2</sup> (m <sup>3</sup> /m <sup>2</sup> )	Volum aparent (m <sup>3</sup> )
Ordre MAM/304/2				
sobrants d'execució	0,0500	0,0000	0,0896	0,0000
obra de fàbrica	170102	0,0150	0,0000	0,0407
formigó	170101	0,0320	0,0000	0,0261
petris	170107	0,0020	0,0000	0,0118
guixos	170802	0,0039	0,0000	0,0097
altres	0,0010	0,0000	0,0013	0,0000
embalatges	0,0380	0,0000	0,0285	0,0000
fustes	170201	0,0285	0,0000	0,0045
plàstics	170203	0,0061	0,0000	0,0104
paper i cartró	170904	0,0030	0,0000	0,0119
metalls	170407	0,0004	0,0000	0,0018
<b>totals de construcció</b>		<b>0,00 t</b>		<b>0,00 m<sup>3</sup></b>

**INVENTARI DE RESIDUS PERILLOSOS.**

Dins l'obra s'han detectat aquests residus perillosos, els quals es separaran i gestionaran per separat per evitar que contaminin altres residus

Materials de construcció que contenen amiant	-	altres	especificar	-
Residus que contenen hidrocarburs	si		especificar	-
Residus que contenen PCB	-		especificar	-
Terres contaminades	-		especificar	-

## MINIMITZACIÓ

**PROJECTE.** durant l'elaboració del projecte s'han pres les següents mesures per tal de minimitzar els residus

1.- S'ha previst reutilitzar en obra parts dels materials que es retiren	-
2.- S'han optimitzat les seccions resistents de pilars, jàsseres, parets, fonaments, etc.	-
3.- L'adequació de l'edifici al terreny, genera un equilibri de moviments de terres	-
4.- El sistema constructiu és industrialitzat i prefabricat, es munta en obra sense generar gairebé residus	-
5.-	-
6.-	-

**OBRA.** a l'obra es duran a terme les accions següents

1.- Emmagatzematge adient de materials i productes	-
2.- Conservació de materials i productes dins el seu embalatge original fins al moment de la seva utilització	-
3.- Els materials granulars (graves, sorres, etc.) es dipositaran en contenidors rígids o sobre superfícies dures	si
4.-	-
5.-	-
6.-	-

## ELEMENTS DE CONSTRUCCIÓ REUTILITZABLES

fusta en bigues reutilitzables	0,00 t	0,00 m <sup>3</sup>
fusta en llates, tarimes, parquetes reutilitzables o reciclables	0,00 t	0,00 m <sup>3</sup>
acer en perfils reutilitzables	0,00 t	0,00 m <sup>3</sup>
altres :	0,00 t	0,00 m <sup>3</sup>
<b>Total d'elements reutilitzables</b>	<b>0,00 t</b>	<b>0,00 m<sup>3</sup></b>

## GESTIÓ (obra)

## Terres

Excavació / Mov. terres	Volum m <sup>3</sup> (+20%)	Reutilització (m <sup>3</sup> )		Terres per a l'abocador volum aparent (m <sup>3</sup> )
		a la mateixa obra	a altra autoritzada	
grava i sorra compacta	2,4	1,00	0,00	1,40
grava i sorra solta	0,0	0,00	0,00	0,00
argiles	0,0	0,00	0,00	0,00
terra vegetal	0,0	0,00	0,00	0,00
pedraplé	0,0	0,00	0,00	0,00
altres	0,0	0,00	0,00	0,00
terres contaminades	0,0			0,00
<b>Total</b>	<b>2,4</b>	<b>1,00</b>	<b>0,00</b>	<b>1,40</b>

## SEPARACIÓ DE RESIDUS A OBRA. Cal separar individualitzadament en les fraccions següents si la generació per cadascú d'ells a l'obra supera les quantitats que segueixen

R.D. 105/2008	tones	Projecte	cal separar	tipus de residu
Formigó	80	12,50	no	inert
Maons, teules i ceràmics	40	0,00	no	inert
Metalls	2	0,00	no	no especial
Fusta	1	0,00	no	no especial
Vidres	1	0,00	no	no especial
Plàstics	0,50	0,00	no	no especial
Paper i cartró	0,50	0,00	no	no especial
<b>Especials*</b>	<b>inapreciable</b>	<b>inapreciable</b>	<b>si</b>	<b>especial</b>

\* Dins els residus especials hi ha inclosos els envasos que contenen restes de matèries perilloses, vernissos, pintures, disolvents, desencofrants, etc... i els materials que hagin estat contaminats per aquests. Tot i ser difícilment quantificables, estan presents a l'obra i es separaran i tractaran a part de la resta de residus

Malgrat no ser obligada per tots els tipus de residus, s'han previst operacions de destrua i recollida selectiva dels residus a l'obra en contenidors o espais reservats pels següents residus

	R.D. 105/2008	projecte*
Inerts	Contenedor per Formigó	no no
	Contenedor per Ceràmics (maons,teules...)	no no
No especials	Contenedor per Metalls	no no
	Contenedor per Fustes	no no
	Contenedor per Plàstics	no no
	Contenedor per Vidre	no no
	Contenedor per Paper i cartró	no no
Especials	Contenedor per Guixos i altres no especials	no no
	Perilosos (un contenidor per cada tipus de residu especial)	si si

\* A la cel·la **projecte** apareixen per defecte les dades del R.D. 105/2008. Es permet la possibilitat d'incrementar les fraccions que se separen, per poder-ne millorar la gestió, però **en cap cas es permet no separar si el R.D. ho obliga.**

## GESTIÓ (fora obra) els residus es gestionaran fora d'obra a:

Degut a la manca d'espai, les operacions de separació de residus les realitzarà fora de l'obra un gestor autoritzat		-	
Instal·lacions de reciclatge i/o valorització		-	
Dipòsit autoritzat de terres, enderroc i runes de la construcció		si	
Tipus de residu i Nom, adreça i codi de gestor del residu			
tipus de residu	gestor	adreça	codi del gestor
RESIDU 1	A DEFINIR EN LICITACIÓ	ADREÇA	CODI DEL GESTOR
RESIDU 2	A DEFINIR EN LICITACIÓ	ADREÇA	CODI DEL GESTOR

## PRESSUPOST

S'ha considerat pel càlcul del pressupost estimatiu :	Costos*	
Les previsions de separació de l'apartat de gestió i :	Classificació a obra: entre 12-16 €/m <sup>3</sup>	12,00
Un esponjament mig de tot tipus de residu del 35%	Transport: entre 5-8 €/m <sup>3</sup> (mínim 100 €)	5,00
La distància mitjana a l'abocador : 15 Km	Abocador: runa neta (separada): entre 4-10 €/m <sup>3</sup>	4,00
Els residus especials i perillosos en bidons de 200 l.	Abocador: runa bruta (barrejat): entre 15-25 €/m <sup>3</sup>	15,00
Contenidors de 5 m <sup>3</sup> per a cada tipus de residu	Especials**: num. transports a 200 €/ transport	0
Lloguer de contenidors inclòs en el preu	Gestor terres: entre 5-15 €/m <sup>3</sup>	5,00
La gestió de terres inclou la seva caracterització***	Gestor terres contaminades: entre 70-90 €/m <sup>3</sup>	70,00

\* Els preus recollits per l'OCT s'han obtingut dels abocadors i valoritzadors de Catalunya, que han subministrat dades (2008-2009)

\*\* Malgrat ser de difícil quantificació, sempre hi haurà residus especials a obra, per tant sempre caldrà una previsió de nombre de transports per la seva correcta gestió

\*\*\* La caracterització de terres o de qualsevol residu, permet saber amb exactitud quins elements contaminants o no, i amb quines proporcions hi són presents (dins el cost s'ha previst una caracterització, independentment del volum de terres. Cost de cada caracterització 1.000 euros)

RESIDU	Volum	Classificació	Transport	Valoritzador / Abocador	
Excavació	m <sup>3</sup> (+20%)	12,00 €/m <sup>3</sup>	5,00 €/m <sup>3</sup>	5,00 €/m <sup>3</sup>	70,00 €/m <sup>3</sup>
Terres	1,40	1030,27	100,00	12,61	
Terres contaminades	0,00	-	-		0,00

Construcció	m <sup>3</sup> (+35%)	runa neta		runa bruta	
		4,00 €/m <sup>3</sup>		15,00 €/m <sup>3</sup>	
Formigó	6,75	-	33,75	-	101,25
Maons i ceràmics	0,00	-	-	-	0,00
Petris barrejats	12,61	-	63,06	-	189,18

Metalls	0,00	-	-	-	0,00
Fusta	0,00	-	-	-	0,00
Vidres	0,00	-	-	-	0,00
Plàstics	0,00	-	-	-	0,00
Paper i cartró	0,00	-	-	-	0,00
Guixos i no especials	0,00	-	-	-	0,00

Altres	336,31	4.035,74	1681,56	-	5044,68
Perillosos Especials	10,59	127,13			423,75

366,27      4.162,87      196,81      12,61      5.758,86

## Elements Auxiliars

Casetes d'emmagatzematge	0,00
Compactadores	0,00
Matxucadora de petris	0,00
Altres tipus de contenidors (per contenir líquids, beurades de formigó, etc.)	0,00
	0,00
	0,00

El pressupost estimatiu de la gestió de residus és de : 10.131,15 €

El volum dels residus és de : 367,67 m<sup>3</sup>

El pressupost de la gestió de residus és de : 10.131,15 euros

DOCUMENTACIÓ GRÀFICA. INSTAL·LACIONS PREVISTES : TIPUS I DIMENSIONS DE CONTENIDORS DE RESIDUS PER OBRES

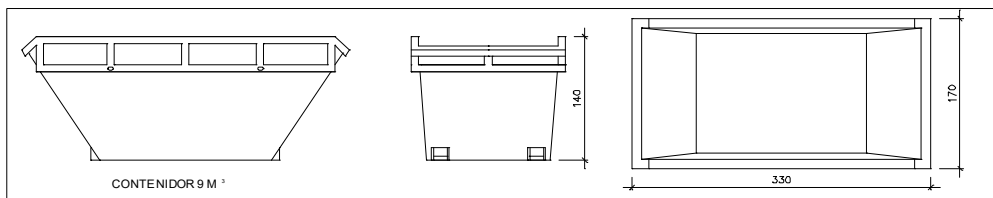

Contenedor 9 m<sup>3</sup>. Apte per a formigó, ceràmics, petris i fusta

unitats	-
---------	---

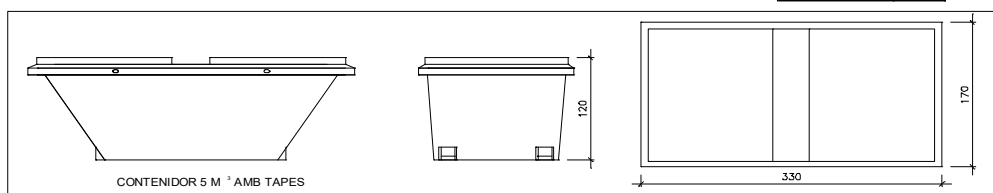

Contenedor 5 m<sup>3</sup>. Apte per a plàstics, paper i cartró, metalls i fusta

unitats	-
---------	---

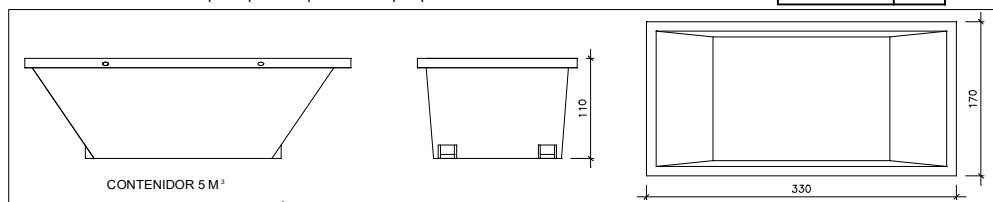

Contenedor 5 m<sup>3</sup>. Apte per a formigó, ceràmics, petris, fusta i metalls

unitats	1
---------	---

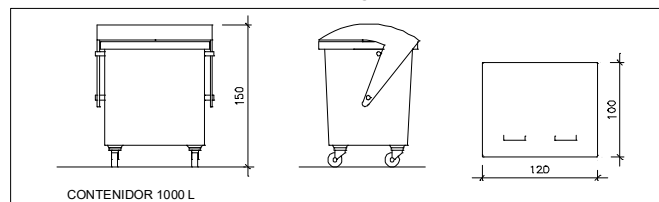

Contenedor 1000 L. Apte per a paper i cartró, plàstics

unitats	-
---------	---

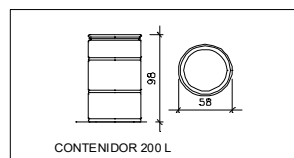

Bidó 200 L. Apte per a residus especials

unitats	1
---------	---

El **Reial Decret 105/2008**, estableix que cal facilitar plànols de les instal·lacions previstes per a emmagatzematge, maneig, separació i altres operacions de gestió dels residus dins l'obra, si s'escau.

Donada la tipologia del projecte i per tal de no duplicar informació, aquests plànols d'instal·lacions previstes són a:

Estudi de Seguretat i Salut	si
Annex 1 d'aquest Estudi de Gestió de Residus	-

Posteriorment aquests plànols poden ser objecte d'adaptació a les característiques particulars de l'obra i els seus sistemes d'execució, previ acord de la direcció facultativa.

A més dels elements descrits, tal i com consta al pressupost, a l'obra hi haurà altres instal·lacions com :

Casetes d'emmagatzematge	si
Compactadores	-
Matxucadora de petris	si
Altres tipus de contenidors (per contenir líquids, beurades de formigó, etc..)	si
	-
	-



Les operacions destinades a la tria, classificació, transport i disposició dels residus generats a obra, s'ajustaran al que determina el Pla de Gestió de Residus elaborat per el Contractista, aprovat per la Direcció Facultativa i acceptat per la Propietat.

Aquest Pla ha estat elaborat en base a l'Estudi de Gestió de Residus, que s'inclou al projecte.

Si degut a modificacions en l'execució de l'obra o d'altres, cal fer modificacions a la gestió en obra dels residus, aquestes modificacions es documentaran per escrit i seran aprovades si s'escau per la Direcció Facultativa i se'n donarà comunicació per a la seva acceptació a la Propietat.

**ESTUDI DE GESTIÓ DE RESIDUS**

**Enderroc, Rehabilitació,  
Ampliació  
dipòsit**

**IMPORT A DIPOSITAR DAVANT DEL GESTOR DE RESIDUS COM A GARANTIA DE LA GESTIÓ DE RESIDUS**

**DIPÒSIT SEGONS REAL DECRETO 210/2018**

Per les característiques del projecte, de com s'executarà l'obra i donades les operacions de minimització abans descrites, el càlcul inicial de generació de residus, a efectes del càlcul del dipòsit, s'estima que es podrà reduir en un percentatge del:

	Previsió inicial de l'Estudi	% de reducció per minimització	Previsió final de l'Estudi
Total excavació (tones)	4,00 T	90	2,80 T
Total construcció i enderroc (tones)	581,95 T	1,00 %	576,13 T

<b>Càlcul del dipòsit</b>			
Residus d'excavació */ **	4 T	11 euros/T	44,00 euros
Residus de construcció i enderroc **	576,13 T	11 euros/T	6337,40 euros
<b>PES TOTAL DELS RESIDUS</b>			<b>580,1 Tones</b>
<b>Total dipòsit ***</b>			<b>6.381,40 euros</b>

Es recorda que les terres i pedres d'enderroc que es recullen en la mateixa obra o en una altra a desenvolupar no es **considereu residu** i per tant **NO** s'han d'incloure en el càlcul del dipòsit.

\*\*Trasvassar les dades dels totals d'excavació i construcció de la Previsió final de L'Estudi (apartat superior)

\*\*\*Dipòsit mínim 150€

## RECORREGUT LÍNIES DE BUS AFECTADES PER OBRA AV JOAN XXIII A DATA DE REDACCIÓ PROJECTE (JULIOL 2023)

Totes les línies creuen longitudinalment tot el carrer, atès es tracta d'un tram relativament petit. Atès la mitjana existent divideix el carrer segons el sentit de circulació, les línies afectades es poden separar segons el mateix.

S'adjunta extracte plànol de línies de bus:



LÍNIES BUS AFECTADES EN SENTIT SUD – SANT ADRIÀ: B14 i N6.

LÍNIES BUS AFECTADES EN SENTIT NORD – CRUÏLLA ALFONS XIII: B-14, B-20, B-21, B-23, M-26 i N6.

**DOCUMENTACIÓ TÈCNICA PER L'ACTUACIÓ DE MILLORA DEL FERM DE  
LA CALÇADA DE L'AVINGUDA JOAN XXIII**

**Document 3 – PLEC DE PRESCRIPCIONS TÈCNiques I CONTROL DE  
QUALITAT**

Badalona, Juliol de 2023

## **B MATERIALS I COMPOSTOS**

### **B0 MATERIALS BÀSICS**

#### **B01 LÍQUIDS**

##### **B011 Elemento no encontrado**

###### 0.- ELEMENTS QUE CONTEMPLA EL PLEC

B011-05ME.

###### 1.- DEFINICIÓ I CARACTERÍSTIQUES DELS ELEMENTS

Aigües utilitzades per algun dels usos següents:

- Confecció de formigó
- Confecció de morter
- Confecció de pasta de guix
- Reg de plantacions
- Conglomerats de grava-ciment, terra-ciment, grava-emulsió, etc.
- Humectació de bases o subbases
- Humectació de peces ceràmiques, de ciment, etc.

###### CARACTERÍSTIQUES GENERALS:

Poden ser utilitzades les aigües potables i les sancionades com a acceptables per la pràctica.

Es poden utilitzar aigües de mar o salines anàlogues per a la confecció o curat de formigons sense armadura. Per a la confecció de formigó armat o pretensat es prohibeix l'ús d'aquestes aigües, tret del cas que es facin estudis especials.

Es podrà utilitzar aigua reciclada provinent del rentat dels camions formigonera a la pròpia central de formigó, sempre que compleixi les especificacions anteriors i la seva densitat sigui  $\leq 1,3 \text{ g/m}^3$  i la densitat total sigui  $\leq 1,1 \text{ g/cm}^3$

L'aigua a utilitzar tant en el curat com en la pastada del formigó, no ha de contenir cap substància perjudicial en quantitats que puguin afectar a les propietats del formigó o a la protecció de l'armat.

Si ha d'utilitzar-se per a la confecció o el curat de formigó o de morters i no hi ha antecedents de la seva utilització o aquesta presenta algun dubte s'haurà de verificar que compleix totes aquestes característiques:

- Exponent d'hidrogen pH (UNE 83952):  $\geq 5$
  - Total de substàncies dissoltes (UNE 83957):  $\leq 15 \text{ g/l}$  (15.000 ppm)
  - Sulfats, expressats en  $\text{SO}_4$ - (UNE 83956)
    - Ciment tipus SR:  $\leq 5 \text{ g/l}$  (5.000 ppm)
    - Altres tipus de ciment:  $\leq 1 \text{ g/l}$  (1.000 ppm)
  - Ió clor, expressat en  $\text{Cl}^-$  (UNE 7178)
    - Aigua per a formigó armat:  $\leq 3 \text{ g/l}$  (3.000 ppm)
    - Aigua per a formigó pretensat:  $\leq 1 \text{ g/l}$  (1.000 ppm)
    - Aigua per a formigó en massa amb armadura de fissuració:  $\leq 3 \text{ g/l}$  (3.000 ppm)
  - Hidrats de carboni (UNE 7132): 0
  - Substàncies orgàniques solubles en èter (UNE 7235):  $\leq 15 \text{ g/l}$  (15.000 ppm)
- l'ió clor total aportat per components d'un formigó no pot superar:
- Pretensat:  $\leq 0,2\%$  pes de ciment
  - Armat:  $\leq 0,4\%$  pes de ciment
  - En massa amb armadura de fissuració:  $\leq 0,4\%$  pes de ciment

###### 2.- CONDICIONS DE SUBMINISTRAMENT I EMMAGATZEMATGE

Subministrament i emmagatzematge: De manera que no s'alterin les seves condicions.

###### 3.- UNITAT I CRITERIS D'AMIDAMENT

Unitat d'amidament: la indicada a la descripció de l'element

Criteri d'amidament: quantitat necessària subministrada a l'obra

###### 4.- NORMATIVA DE COMPLIMENT OBLIGATORI

Real Decreto 1247/2008, de 18 de julio, por el que se aprueba la instrucción de hormigón estructural (EHE-08).

###### 5.- CONDICIONS DE CONTROL DE RECEPCIÓ

OPERACIONS DE CONTROL:

Abans de l'inici de l'obra i si no es tenen antecedents de l'aigua que es vol utilitzar, o es tenen dubtes, s'ha d'analitzar l'aigua per determinar:

- Exponent d'hidrogen pH (UNE 83952)
- Contingut de substàncies dissoltes (UNE 83957)
- Contingut de sulfats, expressats en SO<sub>4</sub> (UNE 83956)
- Contingut en ió clor Cl<sup>-</sup> (UNE 7178)
- Contingut d'hidrats de carboni (UNE 7132)
- Contingut de substàncies orgàniques solubles en èter (UNE 7235)

En cas d'utilitzar aigua potable de la xarxa de subministrament, no serà obligatori realitzar els assajos anteriors.

En altres casos, la D.F o el Responsable de la recepció en el cas de centrals de formigó preparat o de prefabricats, s'ha de disposar la realització dels assajos en laboratoris contemplats en l'apartat 78.2.2.1 de la EHE, per tal de comprovar el compliment de les especificacions de l'article 27 de la EHE.

**CRITERIS DE PRESA DE MOSTRES:**

Els controls s'han de realitzar segons les instruccions de la DF i la norma EHE, realitzant-se la presa de mostres segons la UNE 83951.

**INTERPRETACIÓ DE RESULTATS I ACTUACIONS EN CAS D'INCOMPLIMENT:**

No s'ha d'acceptar l'aigua que no compleixi les especificacions, ni per l'amasat ni pel curat.

---

## **B0 MATERIALS BÀSICS**

### **B01 LÍQUIDS**

#### **B011 Elemento no encontrado**

#### **B011- AIGUA**

##### **0.- ELEMENTS QUE CONTEMPLA EL PLEC**

##### **B011-05ME.**

Plec de condicions

##### **1.- DEFINICIÓ I CONDICIONS DELS ELEMENTS**

Aigües utilitzades per algun dels usos següents:

- Confecció de formigó
- Confecció de morter
- Confecció de pasta de guix
- Reg de plantacions
- Conglomerats de grava-ciment, terra-ciment, grava-emulsió, etc.
- Humectació de bases o subbases
- Humectació de peces ceràmiques, de ciment, etc.

**CARACTERÍSTIQUES GENERALS:**

Poden ser utilitzades les aigües potables i les sancionades com a acceptables per la pràctica. Es poden utilitzar aigües de mar o salines anàlogues per a la confecció o curat de formigons sense armadura. Per a la confecció de formigó armat o pretesat es prohibeix l'ús d'aquestes aigües, tret del cas que es facin estudis especials.

Es podrà utilitzar aigua reciclada provinent del rentat dels camions formigonera a la pròpia central de formigó, sempre que compleixi les especificacions anteriors i la seva densitat sigui  $\leq 1,3 \text{ g/cm}^3$  i la densitat total sigui  $\leq 1,1 \text{ g/cm}^3$

L'aigua a utilitzar tant en el curat com en la pastada del formigó, no ha de contenir cap substància perjudicial en quantitats que puguin afectar a les propietats del formigó o a la protecció de l'armat.

Si ha d'utilitzar-se per a la confecció o el curat de formigó o de morters i no hi ha antecedents de la seva utilització o aquesta presenta algun dubte s'haurà de verificar que aconsegueix totes aquestes característiques:

- Exponent d'hidrogen pH (UNE 83952):  $\geq 5$
- Total de substàncies dissoltes (UNE 83957):  $\leq 15 \text{ g/l}$  (15.000 ppm)
- Sulfats, expressats en SO<sub>4</sub><sup>-</sup> (UNE 83956) - Ciment tipus SR (EHE) o SR, SRC (CODI ESTRUCTURAL):  $\leq 5 \text{ g/l}$  (5.000 ppm) - Altres tipus de ciment:  $\leq 1 \text{ g/l}$  (1.000 ppm)
- Ió clor, expressat en Cl<sup>-</sup> (UNE 7178 EHE) (UNE 83958 CODI ESTRUCTURAL) - Aigua per a formigó pretesat:  $\leq 1 \text{ g/l}$  (1.000 ppm) - Aigua per a formigó armat:  $\leq 3 \text{ g/l}$  (3.000 ppm) (EHE)  $\leq 2 \text{ g/l}$  (CODI ESTRUCTURAL) - Aigua per a formigó en massa amb armadura de fissuració:  $\leq 3 \text{ g/l}$  (3.000 ppm) (EHE)  $\leq 2 \text{ g/l}$  (CODI ESTRUCTURAL)

- Hidrats de carboni (UNE 7132 EHE) (UNE 83959 CODI ESTRUCTURAL) : 0
- Substàncies orgàniques solubles en èter (UNE 7235 EHE) (UNE 83960 CODI ESTRUCTURAL): <= 15 g/l (15.000 ppm)
- Àlcalis Na<sub>2</sub>O (CODI ESTRUCTURAL): >= 1,5 g/l
- Ió clor total aportat per components d'un formigó no pot superar:
- Pretensat: <= 0,2% pes de ciment
- Armat: <= 0,4% pes de ciment
- En massa amb armadura de fissuració: <= 0,4% pes de ciment

## 2.- CONDICIONS DE SUBMINISTRAMENT I EMMAGATZEMATGE

Subministrament i emmagatzematge: De manera que no s'alterin les seves condicions.

## 3.- UNITAT I CRITERI D'AMIDAMENT

Unitat d'amidament: la indicada a la descripció de l'element  
Criteri d'amidament: quantitat necessària subministrada a l'obra

## 4.- NORMATIVA DE COMPLIMENT OBLIGATORI

Real Decreto 1247/2008, de 18 de julio, por el que se aprueba la Instrucción de Hormigón Estructural (EHE-08).

Real Decreto 470/2021, de 29 de junio, por el que se aprueba el Código Estructural.

## 5.- CONDICIONS DE CONTROL DE RECEPCIÓ

### OPERACIONS DE CONTROL:

Abans de l'inici de l'obra i si no es tenen antecedents de l'aigua que es vol utilitzar, o es tenen dubtes, s'ha d'analitzar l'aigua per determinar:

- Exponent d'hidrogen pH (UNE 83952)
- Contingut de substàncies dissoltes (UNE 83957)
- Contingut de sulfats, expressats en SO<sub>4</sub> (UNE 83956)
- Contingut en ió clor Cl<sup>-</sup> (UNE 7178 EHE) (UNE 83958 CODI ESTRUCTURAL)
- Contingut d'hidrats de carboni (UNE 7132 EHE) (UNE 83959 CODI ESTRUCTURAL)
- Contingut de substàncies orgàniques solubles en èter (UNE 7235 EHE) (UNE 83960 CODI ESTRUCTURAL)

En cas d'utilitzar aigua potable de la xarxa de subministrament, no serà obligatori realitzar els assajos anteriors.

En altres casos, la DF o el Responsable de la recepció en el cas de centrals de formigó preparat o de prefabricats, s'ha de disposar la realització dels assajos en laboratoris contemplats en l'apartat 78.2.2.1, per tal de comprovar el compliment de les especificacions de l'article 27 de l'EHE o l'apartat 17.2.2.1, per tal de comprovar el compliment de les especificacions de l'article 29 del CODI ESTRUCTURAL.

### CRITERIS DE PRESA DE MOSTRES:

Els controls s'han de realitzar segons les instruccions de la DF i la norma EHE o el CODI ESTRUCTURAL, realitzant-se la presa de mostres segons la UNE 83951.

### INTERPRETACIÓ DE RESULTATS I ACTUACIONS EN CAS D'INCOMPLIMENT:

No s'ha d'acceptar l'aigua que no compleixi les especificacions, ni per a l'amasat ni per al curat.

---

## **B0 MATERIALS BÀSICS**

### **B01 LÍQUIDS**

#### **B011 Elemento no encontrado**

#### **B011- AGUA**

#### **B011-0**

## 0.- ELEMENTS QUE CONTEMPLA EL PLEC

### B011-05ME.

Plec de condicions

#### 1.- DEFINICIÓ I CONDICIONS DELS ELEMENTS

Aigües utilitzades per algun dels usos següents:

- Confecció de formigó
- Confecció de morter
- Confecció de pasta de guix
- Reg de plantacions
- Conglomerats de grava-ciment, terra-ciment, grava-emulsió, etc.
- Humectació de bases o subbases
- Humectació de peces ceràmiques, de ciment, etc.

#### CARACTERÍSTIQUES GENERALS:

Poden ser utilitzades les aigües potables i les sancionades com a acceptables per la pràctica. Es poden utilitzar aigües de mar o salines anàlogues per a la confecció o curat de formigons sense armadura. Per a la confecció de formigó armat o pretesat es prohibeix l'ús d'aquestes aigües, tret del cas que es facin estudis especials.

Es podrà utilitzar aigua reciclada provinent del rentat dels camions formigonera a la pròpia central de formigó, sempre que compleixi les especificacions anteriors i la seva densitat sigui  $\leq 1,3 \text{ g/cm}^3$  i la densitat total sigui  $\leq 1,1 \text{ g/cm}^3$

L'aigua a utilitzar tant en el curat com en la pastada del formigó, no ha de contenir cap substància perjudicial en quantitats que puguin afectar a les propietats del formigó o a la protecció de l'armat.

Si ha d'utilitzar-se per a la confecció o el curat de formigó o de morters i no hi ha antecedents de la seva utilització o aquesta presenta algun dubte s'haurà de verificar que aconsegueix totes aquestes característiques:

- Exponent d'hidrogen pH (UNE 83952):  $\geq 5$
  - Total de substàncies dissoltes (UNE 83957):  $\leq 15 \text{ g/l}$  (15.000 ppm)
  - Sulfats, expressats en  $\text{SO}_4$ - (UNE 83956) - Ciment tipus SR (EHE) o SR, SRC (CODI ESTRUCTURAL):  $\leq 5 \text{ g/l}$  (5.000 ppm) - Altres tipus de ciment:  $\leq 1 \text{ g/l}$  (1.000 ppm)
  - Ió clor, expressat en  $\text{Cl}^-$  (UNE 7178 EHE) (UNE 83958 CODI ESTRUCTURAL) - Aigua per a formigó pretesat:  $\leq 1 \text{ g/l}$  (1.000 ppm) - Aigua per a formigó armat:  $\leq 3 \text{ g/l}$  (3.000 ppm) (EHE)  $\leq 2 \text{ g/l}$  (CODI ESTRUCTURAL) - Aigua per a formigó en massa amb armadura de fissuració:  $\leq 3 \text{ g/l}$  (3.000 ppm) (EHE)  $\leq 2 \text{ g/l}$  (CODI ESTRUCTURAL)
  - Hidrats de carboni (UNE 7132 EHE) (UNE 83959 CODI ESTRUCTURAL) : 0
  - Substàncies orgàniques solubles en èter (UNE 7235 EHE) (UNE 83960 CODI ESTRUCTURAL):  $\leq 15 \text{ g/l}$  (15.000 ppm)
- Àlcalis  $\text{Na}_2\text{O}$  (CODI ESTRUCTURAL):  $\geq 1,5 \text{ g/l}$
- Ió clor total aportat per components d'un formigó no pot superar:
- Pretensat:  $\leq 0,2\%$  pes de ciment
  - Armat:  $\leq 0,4\%$  pes de ciment
  - En massa amb armadura de fissuració:  $\leq 0,4\%$  pes de ciment

#### 2.- CONDICIONS DE SUBMINISTRAMENT I EMMAGATZEMATGE

Subministrament i emmagatzematge: De manera que no s'alterin les seves condicions.

#### 3.- UNITAT I CRITERI D'AMIDAMENT

Unitat d'amidament: la indicada a la descripció de l'element

Criteri d'amidament: quantitat necessària subministrada a l'obra

#### 4.- NORMATIVA DE COMPLIMENT OBLIGATORI

Real Decreto 1247/2008, de 18 de julio, por el que se aprueba la Instrucción de Hormigón Estructural (EHE-08).

Real Decreto 470/2021, de 29 de junio, por el que se aprueba el Código Estructural.

#### 5.- CONDICIONS DE CONTROL DE RECEPCIÓ

##### OPERACIONS DE CONTROL:

Abans de l'inici de l'obra i si no es tenen antecedents de l'aigua que es vol utilitzar, o es tenen dubtes, s'ha d'analitzar l'aigua per determinar:

- Exponent d'hidrogen pH (UNE 83952)
- Contingut de substàncies dissoltes (UNE 83957)



- Contingut de sulfats, expressats en SO<sub>4</sub> (UNE 83956)

Contingut en ió clor Cl<sup>-</sup> (UNE 7178 EHE)(UNE 83958 CODI ESTRUCTURAL)

- Contingut d'hidrats de carboni (UNE 7132 EHE)(UNE 83959 CODI ESTRUCTURAL)

- Contingut de substàncies orgàniques solubles en èter (UNE 7235 EHE) (UNE 83960 CODI ESTRUCTURAL)

En cas d'utilitzar aigua potable de la xarxa de subministrament, no serà obligatori realitzar els assajos anteriors.

En altres casos, la DF o el Responsable de la recepció en el cas de centrals de formigó preparat o de prefabricats, s'ha de disposar la realització dels assajos en laboratoris contemplats en l'apartat 78.2.2.1, per tal de comprovar el compliment de les especificacions de l'article 27 de l'EHE o l'apartat 17.2.2.1, per tal de comprovar el compliment de les especificacions de l'article 29 del CODI ESTRUCTURAL.

CRITERIS DE PRESA DE MOSTRES:

Els controls s'han de realitzar segons les instruccions de la DF i la norma EHE o el CODI ESTRUCTURAL, realitzant-se la presa de mostres segons la UNE 83951.

INTERPRETACIÓ DE RESULTATS I ACTUACIONS EN CAS D'INCOMPLIMENT:

No s'ha d'acceptar l'aigua que no compleixi les especificacions, ni per a l'amasat ni per al curat.

---

## **B0 MATERIALS BÀSICS**

### **B01 LÍQUIDS**

#### **B017- DISSOLVENT**

Plec de condicions

##### **1.- DEFINICIÓ I CONDICIONS DELS ELEMENTS**

Dissolvent capaç d'eliminar restes de greixos i altres brutícies de la superfície dels tubs de PVC.

CARACTERÍSTIQUES GENERALS:

No ha de produir danys a la superfície del tub, ni als adhesius dels junts.

No ha de deixar residus ni olors permanents després de la seva aplicació.

##### **2.- CONDICIONS DE SUBMINISTRAMENT I EMMAGATZEMATGE**

Subministrament: En envasos tancats hermèticament, sense alteracions, i amb una etiqueta amb les següents dades:

- Designació comercial

- Tipus de dissolvent

- Referència a normatives que compleix

- Instruccions d'ús

- Exigències d'acord amb la normativa vigent de Seguretat i Higiene al Treball, referents a l'ús i emmagatzematge

- Data de caducitat

Emmagatzematge: D'acord amb les instruccions del fabricant, en recintes tancats, protegits de l'acció directe del sol o altres fonts de calor i flames, i ventilats.

##### **3.- UNITAT I CRITERI D'AMIDAMENT**

Unitat d'amidament: la indicada a la descripció de l'element

Criteri d'amidament: quantitat necessària subministrada a l'obra

##### **4.- NORMATIVA DE COMPLIMENT OBLIGATORI**

No hi ha normativa de compliment obligatori.

---

## B0 MATERIALS BÀSICS

### B03 GRANULATS

#### B03F- TOT-U

#### 0.- ELEMENTS QUE CONTEMPLA EL PLEC

##### B03F-05NW.

Plec de condicions

##### 1.- DEFINICIÓ I CONDICIONS DELS ELEMENTS

Material granular de granulometria contínua.

S'han considerat els tipus següents:

- Tot-u natural: format bàsicament per partícules no triturades procedents de graveres o dipòsits naturals, sòls naturals o una barreja de tots dos.
- Tot-u artificial: compost d'àrids procedents de la trituració, total o parcial, de pedra de cantera o de grava natural.
- Tot-u artificial procedent de materials granulars reciclats.

##### CARACTERÍSTIQUES GENERALS:

El tipus de material utilitzat ha de ser l'indicat a la DT o en el seu defecte el que determini la DF.

La composició granulomètrica ha de ser l'adequada al seu ús i ha de ser la que es defineix a la partida d'obra en què intervingui o, si no hi consta, la que estableixi explícitament la DF.

El granulat ha de tenir forma arrodonida o polièdrica, i ha de ser net, resistent i de granulometria uniforme.

No ha de ser susceptible de cap tipus de meteorització o alteració física o química apreciable sota les condicions possibles més desfavorables.

No ha de donar lloc, amb l'aigua, a dissolucions que puguin afectar a estructures, a d'altres capes de ferm, o contaminar el sòl o corrents d'aigua.

Els materials estaran exempts de tot tipus de matèries estranyes que puguin afectar la durabilitat de la capa on es col·loqui.

##### TOT-U PER A ÚS EN FERMS DE CARRETERES:

S'utilitzarà tot-u artificial compost d'àrids procedents de la trituració, total o parcial, de pedra de cantera o de grava natural.

Es podran utilitzar materials granulars reciclats, àrids reciclats de residus de construcció i demolició, àrids siderúrgics, subproductes i productes inerts de rebuig per a les categories de trànsit pesat T2 a T4, sempre que compleixin amb les prescripcions tècniques exigides a l'article 510 del PG3 vigent.

##### Composició química:

- Contingut ponderal en sofre total (S), segons UNE-EN 1744-1, en cas que el material estigui en contacte amb capes tractades amb ciment: < 0,5%

- A la resta: < 1%

- Contingut de sulfats solubles en aigua (SO3), segons UNE-EN 1744-1, en cas d'àrids reciclats procedents de demolicions de formigó: < 0,7%

Proporció de partícules total i parcialment triturades de l'àrid gruixut, segons UNE-EN 933-5: ha de complir el fixat a la taula 510.1.a del PG3 vigent.

Proporció de partícules totalment arrodonides de l'àrid gruixut, segons UNE-EN 933-5: ha de complir el fixat a la taula 510.1.b del PG3 vigent.

Índex de llenques, segons UNE-EN 933-3: < 35

Coefficient de desgast "Los Angeles", segons UNE-EN 1097-2:

- Categoria de trànsit pesat T00 a T2: - Àrids per a tot-u: < 30 - Materials reciclats procedents de ferms de carretera o àrids siderúrgics (ZAD20): < 35

- Categoria de trànsit pesat T3, T4 i vorals: - Àrids per a tot-u: < 35 - Materials reciclats procedents de ferms de carretera o àrids siderúrgics (ZAD20): < 40

Contingut de fins de l'àrid gruixut que passa pel tamís 0,063 mm, segons UNE-EN 933-1: < 1% en massa

Equivalent de sorra (SE4) (Annex A de l'UNE-EN 933-8):

- Fracció 0/4 del material: - T00 a T1: > 40 - T2 a T4 i vorals de T00 a T2: > 35

- Vorals de T3 i T4: > 30

Blau de metilè (Annex A de la UNE-EN 933-9) en cas d'incompliment de l'equivalent de sorra:

- Fracció 0/0,125 del material: < 10 g/kg i a més: - T00 a T1: > 35 - T2 a T4 i vorals de T00 a T2: > 30 - Vorals de T3 i T4: > 25

##### Plasticitat:

- Categoria de trànsit pesat T00 a T4: No plàstic, segons UNE 103103 i UNE 103104

- Vorals sense pavimentar de les categories T32, T41 i T42: - Índex de plasticitat, segons UNE 103103 i UNE 103104: < 10 - Límit líquid, segons UNE 103103: < 30

Granulometria, segons UNE-EN 933-1, estarà compresa entre els següents valors:

Tamís UNE-EN 933-2 (mm)	Tamisatge ponderal acumulat (%)		
	ZA 0/32	ZA 0/20	ZAD 0/20
40	100	--	--
32	88-100	100	100
20	65-90	75-100	65-100
12,5	52-76	60-86	47-78
8	40-63	45-73	30-58
4	26-45	31-45	14-37
2	15-32	20-40	0-15
0,500	7-21	9-24	0-6
0,250	4-16	5-18	0-4
0,063	0-9	0-9	0-2

La fracció retinguda pel tamís 0.063 mm, segons UNE-EN 933-2, ha de ser inferior a 2/3 a la fracció retinguda pel tamís 0,250 mm, segons UNE-EN 933-2.

Si el material procedeix de reciclatge de residus de construcció i demolició, haurà de complir:

- Pèrdua en l'assaig de sulfat de magnesi, segons UNE-EN 1367-2: < 18%

Si s'utilitza àrid siderúrgic d'acereries, haurà de complir:

- Expansivitat, segons UNE-EN 1744-1: < 5%

- Índex granulomètric d'envelliment segons NLT-361: < 1%

- Contingut de calç lliure, segons UNE-EN 1744-1: < 0,5%

Si s'utilitza àrid siderúrgic d'alt forn, haurà de complir:

- Desintegració per silicat bicàlcic o per ferro, segons UNE-EN 1744-1: Nul

Les característiques essencials del tot-u per a ús en capes estructurals de fermes, establertes a la taula ZA.1 de la norma UNE-EN 13242, compliran amb els valors declarats pel fabricant, assajats segons la norma corresponent, dins del límit de tolerància indicat, en el seu cas.

## 2.- CONDICIONS DE SUBMINISTRAMENT I EMMAGATZEMATGE

Subministrament i emmagatzematge: De manera que no s'alterin les seves condicions.

## 3.- UNITAT I CRITERI D'AMIDAMENT

Unitat d'amidament: la indicada a la descripció de l'element

Criteri d'amidament: quantitat necessària subministrada a l'obra

## 4.- NORMATIVA DE COMPLIMENT OBLIGATORI

\* Orden de 6 de febrero de 1976 por la que se aprueba el Pliego de Prescripciones Técnicas Generales para Obras de Carreteras y Puentes (PG-3).

\* Orden FOM/2523/2014, de 12 de diciembre, por la que se actualizan determinados artículos del Pliego de Prescripciones Técnicas Generales para Obras de Carreteras y Puentes, relativos a materiales básicos, a firmes y pavimentos, y a señalización, balizamiento y sistemas de contención de vehículos (PG-3).

TOT-U PER A ÚS EN FERMS DE CARRETERES:

Orden FOM/3460/2003, de 28 de noviembre, por lo que se aprueba la norma 6.1-IC Secciones del firme, de la Instrucción Técnica de Carreteras.

UNE-EN 13242:2003+A1:2008 Áridos para capas granulares y capas tratadas con conglomerados hidráulicos para uso en capas estructurales de firmes.

## 5.- CONDICIONS DE CONTROL DE RECEPCIÓ

CONDICIONS DE MARCATGE I CONTROL DE LA DOCUMENTACIÓ:

Per a ús en fermes de carreteres ha de disposar del marcatge CE, segons l'Annex ZA de la norma UNE-EN 13242.

El subministrador ha de posar a disposició de la DF si aquesta ho demana, la següent documentació, que acredita el marcatge CE, segons el sistema d'avaluació de conformitat aplicable: - Productes per a carreteres i altres treballs d'obres públiques de Funcio:

Aplicacions que exigeixen requisits de seguretat molt estrictes\*. \* Requisits que han de ser definits per lleis, reglaments i normes administratives nacionals de cada estat membre: -

Sistema 2+: Declaració de Prestacions - Productes per a carreteres i altres treballs d'obres públiques de Funcio: Aplicacions que no exigeixen requisits de seguretat molt estrictes\*. \* Requisits que han de ser definits per lleis, reglaments i normes administratives nacionals de

cada estat membre: - Sistema 4: Declaració de Prestacions

A l'emballatge o a l'albarà de lliurament han de figurar les dades següents:

- Marcatge CE de conformitat amb el que disposa la Directiva 93/68/CEE. El símbol normalitzat del Marcatge CE s'ha d'acompanyar de la següent informació:
  - Número d'identificació de l'organisme notificat (només per al sistema 2+).
  - Nom o marca d'identificació i direcció inscrita del fabricant.
  - Dos últims díigits de l'any en que s'ha imprès el marcatge CE.
- Número de certificat de control de producció de fàbrica (només per al sistema 2+).
- Referència a la norma EN 13242.
- Descripció del producte: nom genèric, material, dimensions,...i ús previst.
- Informació de les característiques essencials de la taula ZA.1 de la norma UNE-EN 13242.

En el cas que el material declari contingut reciclat, el fabricant ha de mostrar, si se li demana, la documentació que acrediti aquest contingut.

#### OPERACIONS DE CONTROL:

El control de recepció del material verificarà que les característiques dels materials són coincidents amb l'establert a la DT.

S'ha d'examinar el material i es rebutjarà el que a primera vista contingui matèries estranyes o mides superiors al màxim acceptat en la fórmula de treball.

Control de documentació: documents d'origen (full de subministrament i etiquetat), certificat de garantia del fabricant, en el seu cas, (signat per persona física) i els documents de conformitat o autoritzacions administratives exigides, inclòs la documentació corresponent al marcatge CE quan sigui pertinent.

Control de recepció mitjançant assaigs: Si el material disposa d'una marca legalment reconeguda a un país de la CEE (Marcatge CE, AENOR, etc.) es podrà prescindir dels assaigs de control de recepció de les característiques del material garantides per la marca; i la DF sol·licitarà en aquest cas, els resultats dels assaigs corresponents al subministrament rebut. En qualsevol cas, la DF podrà sol·licitar assaigs de control de recepció si ho creu convenient.

En el cas d'àrids fabricats en el propi lloc de construcció de l'obra, de cada procedència es prendran mostres, segons UNE-EN 932-1 i per a cadascuna d'elles es determinarà:

- Assaig granulomètric, segons UNE-EN 933-1.
- Límit líquid i índex de plasticitat, segons UNE 103103 i UNE 103104.
- Coeficient de "Los Angeles", segons UNE-EN 1097-2.
- Equivalent de sorra, segons Annex A de la UNE EN 933-8 i, en el seu cas, blau de metilè, segons Annex A de la UNE-EN 933-9.
- Índex de llenques, segons UNE-EN 933-3.
- Proporció de les cares de fractura de l'àrid gruixut, segons UNE-EN 933-5.
- Humitat natural, segons UNE-EN 1097-5.
- Contingut ponderal en sofre total, segons UNE-EN 1744-1.
- Contingut de fins de l'àrid gruixut, segons UNE-EN 933-1.

En el cas de tot-u fabricat en central que no tinguin marcatge CE, es realitzaran els següents assaigs d'identificació i caracterització del material:

- Per a cada 1000 m<sup>3</sup> o fracció diària i sobre 2 mostres:
  - Assaig granulomètric, segons UNE EN 933-1.
  - Humitat natural, segons UNE-EN 1097-5.
- Per a cada 5000 m<sup>3</sup>, o 1 cop a la setmana si el volum executat és menor:
  - Pròctor Modificat, segons UNE-EN 13.286-2.
  - Equivalent de sorra, segons Annex A de la UNE-EN 933-8 i, en el seu cas, blau de metilè, segons Annex A de la UNE-EN 933-9.
  - En el seu cas, límit líquid i índex de plasticitat, segons UNE 103103 i UNE 103104.
  - Contingut de fins de l'àrid gruixut, segons UNE-EN 933-1.
- Per a cada 20000 m<sup>3</sup> o 1 cop al mes si el volum executat és menor:
  - Índex de llenques, segons UNE-EN 933-3.
  - Proporció de les cares de fractura de l'àrid gruixut, segons UNE-EN 933-5.
  - Coeficient de "Los Angeles", segons UNE-EN 1097-2.
  - Contingut ponderal en sofre total, segons UNE-EN 1744-1.

El Director de les obres podrà reduir a la meitat la freqüència dels assaigs si considera que els materials són suficientment homogenis, o si en el control de recepció de la unitat acabada s'han aprovat 10 lots consecutius.

#### CRITERIS DE PRESA DE MOSTRES:

En el cas de tot-u fabricat en central es prendran mostres a la sortida del mesclador. En els altres casos es podran prendre mostres en els aplecs i es seguiran les instruccions de la DF i els criteris de les normes de procediment indicades a cada assaig .

#### INTERPRETACIÓ DE RESULTATS I ACTUACIONS EN CAS D'INCOMPLIMENT:

Els resultats dels assaigs d'identificació han de complir estrictament les especificacions indicades, en cas contrari, no s'autoritzarà l'ús del material corresponent.

---

## B0 MATERIALS BàSICS

### B03 GRANULATS

## B03J- GRAVA DE PEDRERA

Plec de condicions

### 1.- DEFINICIÓ I CONDICIONS DELS ELEMENTS

Granulats utilitzats per a algun dels usos següents:

- Confecció de formigons
- Confecció de barreges grava-ciment per a paviments
- Material per a drenatges
- Material per a paviments

El seu origen pot ser:

- Granulats naturals, procedents d'un jaciment natural
- Granulats naturals, obtinguts per matxucament de roques naturals
- Granulats procedents d'escòries siderúrgiques refredades per aire

Els granulats naturals poden ser:

- De pedra granítica
- De pedra calcària

#### CARACTERÍSTIQUES GENERALS:

El contractista ha de sotmetre a l'aprovació de la DF les pedreres o dipòsits d'on s'han d'obtenir els àrids, aportant tots els elements justificatius que cregués convenientes o que li fossin requerits pel Director d'Obra, entre d'altres:

- Classificació geològica.
- Estudi de morfologia.
- Aplicacions anteriors.

La DF ha de poder refusar totes aquelles procedències que, al seu criteri, obligarien a un control massa freqüent dels materials que se n'extraguessin.

#### CARACTERÍSTIQUES GENERALS DELS GRANULATS RECICLATS

Els granulats procedents de reciclatge d'enderrocs no han de contenir en cap cas restes provinents de construccions amb patologies estructurals, com ara ciment aluminós, granulats amb sulfurs, sílice amorfa o corrosió de les armadures.

Els grànuls han de tenir forma arrodonida o polièdrica.

La composició granulomètrica ha de ser l'adequada al seu ús i ha de ser la que es defineix a la partida d'obra en què intervingui o, si no hi consta, la que estableixi explícitament la DF.

Han de ser nets, resistents i de granulometria uniforme.

No han de tenir pols, brutícia, argila, margues o d'altres matèries estranyes.

Diàmetre mínim: 98% retintut tamís 4 (UNE-EN 933-2)

Els àrids reciclats hauran de complir amb les especificacions de l'article 28 de l'EHE o l'article 30 del CODI ESTRUCTURAL. A més, els que provinquin de formigons estructurals sans, o de resistència elevada, han de ser adequats per a la fabricació de formigó reciclat estructural, complint una sèrie de requisits:

- Dimensió mínima permesa = 4 mm
- Terrossos d'argila per a un formigó amb menys del 20% d'àrid reciclat:  $\leq 0,6\%$
- Terrossos d'argila per a un formigó amb 100% d'àrid reciclat:  $\leq 0,25\%$
- Absorció d'aigua per a un formigó amb menys del 20% d'àrid reciclat:  $\leq 7\%$
- Absorció d'aigua per a un formigó amb més del 20% d'àrid reciclat:  $\leq 5\%$
- Coeficient de Los Angeles:  $\leq 40$
- Continguts màxims d'impureses:
  - Material ceràmic:  $\leq 5\%$  del pes
  - Partícules lleugeres:  $\leq 1\%$  del pes
  - Asfalt:  $\leq 1\%$  del pes
  - Altres:  $\leq 1,0\%$  del pes

En els valors de les especificacions no citades, es mantenen els establerts en l'article 28 de l'EHE o l'article 30 del CODI ESTRUCTURAL.

#### GRANULATS PROCEDENTS D'ESCORIES SIDERÚRGIQUES

Contingut de silicats inestables: Nul

Contingut de compostos fèrrics: Nul

#### GRAVA PER A LA CONFECCIÓ DE FORMIGONS:

Es denomina grava a la barreja de les diferents fraccions de granulat gruixut que s'utilitzen per a la confecció del formigó

Designació: d/D - IL - N

d/D: Fracció granulomètrica, d tamany mínim i D tamany màxim

IL: Presentació, R rodat, T triturat (matxuqueig) i M barreja

N: Naturalesa de l'àrid (C, calcari; S, silici; G, granític; O, ofita; B, basalt; D, dolomític; Q, traquita; I, fonolita; V, varis; A, artificial i R, reciclat

La grandària màxima D d'un granulat gruixut (grava) utilitzat per la confecció de formigó serà menor que les següents dimensions:

- 0,8 de la distància lliure horitzontal entre beines o armadures que formin grup, o entre un parament de la peça i una beina o armadura que formi un angle  $>45^\circ$  (amb la direcció de formigonat)
- 1,25 de la distància entre un parament de la peça i una beina o armadura que formi un angle  $\leq 45^\circ$  (amb la direcció de formigonat)
- 0,25 de la dimensió mínima de la peça que es formigona amb les excepcions següents: -

Lloses superiors de sostres, amb TMA  $< 0,4$  del gruix mínim - Peces d'execució molt curosa i elements en els que l'efecte de la paret de l'encofrat sigui reduït (sostres encofrats a una

sola cara), amb TMA < 0,33 del gruix mínim

Quan el formigó passi entre varies armadures, l'àrid gruixut serà el mínim valor entre el primer punt i el segon del paràgraf anterior.

Tot el granulat ha de ser d'una mida inferior al doble del límit més petit aplicable a cada cas.

Contingut de matèria orgànica (UNE-EN 1744-1): Color més clar que el patró

Fins que passen pel tamís 0,063 (UNE-EN 933-2):

- Per a graves calcàries i granítiques: <= 1,5% en pes
- Granulats, reciclats de formigó o prioritariament naturals: < 3%
- Per a granulats reciclats mixtos: < 5%

L'índex de llenques per a un granulat gruixut segons UNE-EN 933-3: <= 35%

Material retingut pel tamís 0,063 (UNE-EN 933-2) i que sura en un líquid de pes específic 20 kN/m<sup>3</sup> (UNE EN 1744-1):

- Granulats naturals <= 1% en pes

Compostos de sofre expressats en SO<sub>3</sub> i referits a granulat sec (UNE-EN 1744-1):

- Granulats naturals: <= 1% en pes
- Granulats d'escòries siderúrgiques: <= 2% en pes
- Granulats reciclats mixtos: <= 1% en pes
- Granulats amb sulfurs de ferro oxidables en forma de pirrotina: <= 0,1% en pes
- Altres granulats: <= 0,4% en pes

Sulfats solubles en àcids, expressats en SO<sub>3</sub> i referits a granulat sec (UNE-EN 1744-1):

- Granulats naturals: <= 0,8% en pes
- Granulats d'escòries siderúrgiques: <= 1% en pes

Clorurs expressats en Cl<sup>-</sup> i referits a granulat sec (UNE-EN 1744-1):

- Formigó armat o en massa amb armadura de fissuració: <= 0,05% en massa
- Formigó pretesat: <= 0,03% en massa

Ió clor total aportat per components d'un formigó no pot superar:

- Pretensat: <= 0,2% pes de ciment
- Armat: <= 0,4% pes de ciment
- En massa amb armadura de fissuració: <= 0,4% pes de ciment

Contingut de pirites o d'altres sulfurs: 0%

Contingut d'ió Cl<sup>-</sup>:

- Granulats reciclats mixtos: < 0,06%

El contingut de matèria orgànica que sura en un líquid de pes específic 2 segons la UNE-EN 1744-1 (Apart.) 14.2 serà <= 1% per a granulats gruixuts.

Contingut de materials no petris (roba, fusta, paper...):

- Granulats reciclats provinents de formigó o mixtos: < 0,5%
- Altres granulats: Nul

Contingut de restes d'asfalt:

- Granulat reciclat mixt o provinent de formigó: < 0,5%
- Altres granulats: Nul

Reactivitat:

- Àlcali-silici o àlcali-silicat (Mètode químic UNE 146-507-1 EX o Mètode accelerat UNE 146-508 EX): Nul·la

- Àlcali-carbonat (Mètode químic UNE 146-507-2): Nul·la

Estabilitat (UNE-EN 1367-2):

- Pèrdua de pes amb sulfat magnèsic: <= 18%

Resistència a la fragmentació segons UNE-EN 1097-2 (Assaig de los Angeles):

- Granulats gruixuts naturals: <= 40

Absorció d'aigua:

- Granulats gruixuts naturals (UNE-EN 1097-6): < 5%
- Granulats reciclats provinents de formigó: < 10%
- Granulats reciclats mixtos: < 18%
- Granulats reciclats prioritariament naturals: < 5%

Pèrdua de pes amb cinc cicle de sulfat de magnesi segons UNE-EN 1367-2:

- Granulats gruixuts naturals: <= 18%

Els àrids no han de presentar reactivitat potencial amb els àlcalis del formigó. Per a comprovar-ho, s'ha de realitzar en primer lloc un anàlisi petrogràfic, per a obtenir el tipus de reactivitat que, en el seu cas, puguin presentar. Si d'aquest estudi es dedueix la possibilitat de reactivitat àlcali sílice o àlcali silicat, s'ha de realitzar l'assaig descrit a l'UNE 146.508 EX. Si el tipus de reactivitat potencial és àlcali carbonat, s'ha de realitzar l'assaig descrit a l'UNE 146.507 EX Part 2.

Els àrids no han de ser reactius amb el ciment. No s'utilitzaran àrids procedents de roques toves, friables, poroses, etc., ni els que continguin nòduls de guix, compostos ferrosos, sulfurs oxidables, etc, en quantitats superiors a les contemplades a l'EHE o el CODI ESTRUCTURAL.

GRAVA PER A DRENATGES:

El granulat ha de ser procedent d'un jaciment natural, del matxuqueig de roques naturals, o del reciclatge d'enderrocs. No ha de presentar restes d'argila, margues o altres materials estranys.

La mida màxima dels grànuls ha de ser de 76 mm (tamís 80 UNE) i el garbellat ponderal acumulat pel tamís 0,08 UNE ha de ser <= 5%. La composició granulomètrica ha de ser fixada explícitament per la DF segons les característiques del terreny per drenar i del sistema de

drenatge.

Plasticitat: No plàstic

Coefficient de desgast (assaig "Los Angeles" UNE-EN 1097-2):  $\leq 40$

Equivalent de sorra (UNE-EN 933-8):  $> 30$

Condicions generals de filtratge:

- F15/d85:  $< 5$

- F15/d15:  $< 5$

- F50/d50:  $< 5$

(Fx = grandària superior de la fracció x% en pes del material filtrant, dx = grandària superior de la proporció x% del terreny a drenar)

A més, el coeficient d'uniformitat del filtre ha de ser:

- F60/F10:  $< 20$

Condicions de la granulometria en funció del sistema previst d'evacuació de l'aigua:

- Per a tubs perforats: F85/Diàmetre de l'orifici:  $> 1$

- Per a tubs amb juntes obertes: F85/ Obertura de la junta:  $> 1,2$

- Per a tubs de formigó porós: F85/d15 de l'àrid del tub:  $> 0,2$

- Si es drena per metxinals: F85/ diàmetre del metxinal:  $> 1$

Quan no sigui possible trobar un material granular d'aquestes condicions es faran filtres granulars compostos de diverses capes. La més gruixuda es col·locarà al costat del sistema d'evacuació. Aquesta complirà les condicions de filtre respecte a la següent i així successivament fins arribar al replè o al terreny natural. Es podrà recórrer a l'ús de filtres geotèxtils.

Quan el terreny natural estigui constituït per materials amb graves i boles a efectes del compliment de les condicions anteriors, s'atindrà únicament a la corba granulomètrica de la fracció del mateix inferior a 25 mm.

Si el terreny no és cohesiu i està compost per sorra fina i llims, el material drenant haurà de complir, a més de les condicions generals de filtre, la condició: F15  $> 1$  mm.

Si el terreny natural és cohesiu, compacte i homogeni, sense restes de sorra o llims, les condicions de filtre 1 i 2 s'han de substituir per: 0,1 mm  $> F15 > 0,4$  mm

En els drens cecs, el material de la zona permeable central haurà de complir les següents condicions:

- Mida màxima de l'àrid: Entre 20 mm i 80 mm

- Coeficient d'uniformitat: F60/F10  $< 4$

Si s'utilitza granulats reciclats s'ha de comprovar que l'inflament (assaig CBR (NLT-111)) sigui inferior al 2% (UNE 103502).

## 2.- CONDICIONS DE SUBMINISTRAMENT I EMMAGATZEMATGE

### CONDICIONS GENERALS:

Subministrament i emmagatzematge: De manera que no s'alterin les seves condicions.

Cada remesa de grava s'ha de descarregar en una zona ja preparada de sòl sec

Les graves de tipus diferents s'han d'emmagatzemar per separat

Els àrids s'emmagatzemaran de tal manera que quedin protegits contra la contaminació, i evitant la seva possible segregació, sobretot durant el seu transport. Es recomana emmagatzemar-los sota cobert per evitar els canvis de temperatura del granulat.

## 3.- UNITAT I CRITERI D'AMIDAMENT

Unitat d'amidament: la indicada a la descripció de l'element

Criteri d'amidament: quantitat necessària subministrada a l'obra

## 4.- NORMATIVA DE COMPLIMENT OBLIGATORI

### GRAVA PER A LA CONFECCIÓ DE FORMIGONS:

Real Decreto 1247/2008, de 18 de julio, por el que se aprueba la Instrucción de Hormigón Estructural (EHE-08).

Real Decreto 470/2021, de 29 de junio, por el que se aprueba el Código Estructural.

UNE-EN 12620:2003 Àrids para hormigón.

### GRAVA PER A PAVIMENTS:

\* Orden de 6 de febrero de 1976 por la que se aprueba el Pliego de Prescripciones Técnicas Generales para Obras de Carreteras y Puentes (PG-3).

### GRAVA PER A DRENATGES:

Orden FOM/298/2016, de 15 de febrero, por la que se aprueba la norma 5.2-IC drenaje superficial de la Instrucción de Carreteras.

## 5.- CONDICIONS DE CONTROL DE RECEPCIÓ

### CONDICIONS DE MARCATGE I CONTROL DE LA DOCUMENTACIÓ:

L'entrega de granulat a l'obra ha d'anar acompanyada d'un full de subministrament proporcionat

pel subministrador, en el que hi han de constar com a mínim les següents dades:

- Identificació del subministrador
- Número del certificat de marcatge CE o indicació d'autoconsum
- Número de sèrie de la fulla de subministrament
- Data del lliurament
- Nom del peticionari
- Designació de l'àrid segons l'article 28.2 de l'EHE o l'article 30.2 del CODI ESTRUCTURAL
- Quantitat de granulat subministrat
- Identificació del lloc de subministrament

El fabricant ha de proporcionar la informació relativa a la granulometria i a les toleràncies de l'àrid subministrat.

El subministrador ha de posar a disposició de la DF en el cas que aquesta ho sol·liciti, la documentació següent, que acredita el marcatge CE, segons el sistema d'avaluació de conformitat aplicable, d'acord amb el que disposa l'apartat 7.2.1 del CTE: - Productes per a carreteres i altres treballs d'obres públiques i edificació de Funcio: Aplicacions que exigeixen requisits de seguretat molt estrictes\*. \* Requisits que han de ser definits per lleis, reglaments i normes administratives nacionals de cada estat membre, - Productes per a edificació, fabricació de productes de formigó prefabricat, carreteres i altres treballs d'obres públiques de Funcio: Aplicacions que exigeixen requisits de seguretat molt estrictes\*. \* Requisits que han de ser definits per lleis, reglaments i normes administratives nacionals de cada estat membre: - Sistema 2+: Declaració de Prestacions - Productes per a edificació, fabricació de productes de formigó prefabricat, carreteres i altres treballs d'obres públiques de Funcio: Aplicacions que no exigeixen requisits de seguretat molt estrictes\*. \* Requisits que han de ser definits per lleis, reglaments i normes administratives nacionals de cada estat membre, - Productes per a carreteres i altres treballs d'obres públiques i edificació de Funcio: Aplicacions que no exigeixen requisits de seguretat molt estrictes\*. \* Requisits que han de ser definits per lleis, reglaments i normes administratives nacionals de cada estat membre: - Sistema 4: Declaració de Prestacions

El símbol de marcatge de conformitat CE s'ha d'estampar d'acord amb la Directiva 93/68CE i ha d'estar visible sobre el producte o sobre etiqueta, embalatge o documentació comercial i ha d'anar acompanyat de la següent informació:

- Número d'identificació de l'organisme de certificació
- Nom o marca d'identificació i direcció del fabricant
- Les dues últimes xifres de l'any d'impressió del marcatge
- Referència a la norma (UNE-EN 12620)
- Descripció del producte (nom genèric, material, ús previst)
- Designació del producte
- Informació de les característiques essencials aplicables

A la documentació del marcatge haurà d'indicar:

- Nom del laboratori que ha realitzat els assajos
- Data d'emissió del certificat
- Garantia de que el tractament estadístic és l'exigit en el marcatge
- Estudi de fins que justifiqui experimentalment el seu ús, en el cas que hi hagi àrids que no compleixen amb l'article 28.4.1 de la EHE o l'article 30.4.1 del CODI ESTRUCTURAL.

OPERACIONS DE CONTROL:

Els àrids han de disposar del marcatge CE, de tal manera que la comprovació de la seva idoneïtat per al seu ús es farà mitjançant un control documental del marcatge per tal de determinar el compliment de les especificacions del projecte i de l'article 28 de l'EHE o l'article 30 del CODI ESTRUCTURAL.

En el cas d'àrids d'autoconsum, el Constructor o el Subministrador ha d'aportar un certificat d'assaig, de com a màxim tres mesos d'antiguitat, realitzat en un laboratori de control dels contemplats en l'article 78.2.2.1 de l'EHE o l'article 17.2.2.1 del CODI ESTRUCTURAL, que verifiqui el compliment de les especificacions de l'àrid subministrat respecte l'article 28 de l'EHE o l'article 30 del CODI ESTRUCTURAL.

La DF ha de poder valorar el nivell de garantia del distintiu, i en cas de no disposar de suficient informació, ha de poder determinar l'execució de comprovacions mitjançant assaigs. La DF, a més, ha de valorar si realitzar una inspecció a la planta de fabricació, a poder ser, abans del subministra de l'àrid, per comprovar la idoneïtat per a la seva fabricació. En cas necessari, la DF ha de poder realitzar els assaigs següents per a verificar la conformitat de les especificacions:

- Índex de llenques (UNE-EN 933-3).
- Terrossos d'argila (UNE 7133)
- Partícules toves (UNE 7134)
- Coeficient de forma (UNE EN 933-4)
- Material retintut pel garbell 0.063 UNE (UNE EN 933-2) i que sura en un líquid de pes específic 2 (UNE EN 1744-1).
- Compostos de sofre (SO3)- respecte al granulat sec (UNE-EN 1744-1).
- Contingut en ió clor Cl- (UNE-EN 1744-1)
- Assaig petrogràfic
- Reactivitat potencial amb els àlcalis del ciment (UNE 146-507 i UNE 146-508).
- Estabilitat, resistència a l'atac del sulfat magnèsic (UNE-EN 1367-2).
- Absorció d'aigua (UNE-EN 1097-6).
- Resistència al desgast Los Angeles (UNE-EN 1097-2).



- Assaig d'identificació per raigs X.
- Assaig granulomètric (UNE-EN 933-2)

**OPERACIONS DE CONTROL EN GRAVA PER A DRENATGES:**

Les tasques de control a realitzar són les següents:

- Inspecció visual del material i recepció del certificat de procedència i qualitat corresponent.
  - Abans de començar el reblert, quan hagi canvi de procedència del material, o cada 2000 m3 durant la seva execució, es realitzaran els següents assaigs d'identificació del material:
    - Assaig granulomètric del material filtrant (UNE EN 933-1)
    - Assaig granulomètric del material adjacent (UNE 103101)
    - Desgast de "Los Angeles" (UNE EN 1097-2)
- S'ha de demanar un certificat de procedència del material, que en el cas d'àrids naturals ha de contenir:
- Classificació geològica
  - Estudi de morfologia
  - Aplicacions anteriors
  - Assaigs d'identificació del material

**CRITERIS DE PRESA DE MOSTRES:**

Els controls s'han de realitzar segons les instruccions de la DF i la norma EHE o CODI ESTRUCTURAL.

**CRITERIS DE PRESA DE MOSTRES EN GRAVA PER A DRENATGES:**

S'han de seguir les instruccions de la DF i els criteris de les normes de procediment indicades en cada assaig.

**INTERPRETACIÓ DE RESULTATS I ACTUACIONS EN CAS D'INCOMPLIMENT:**

No s'acceptarà la grava que no compleixi totes les especificacions indicades al plec. Si la granulometria no s'ajusta a la utilitzada per a l'establiment de les dosificacions aprovades, s'hauran de projectar i aprovar noves fórmules de treball.

**INTERPRETACIÓ DE RESULTATS I ACTUACIÓ EN CAS D'INCOMPLIMENT EN GRAVA PER A DRENATGES:**

Els resultats dels assaigs d'identificació han de complir estrictament les especificacions indicades, en cas contrari, no s'ha d'autoritzar l'ús del material corresponent en l'execució del reblert.

---

## **B0 MATERIALS BÀSICS**

### **B03 GRANULATS**

#### **B03L- SORRA**

##### **0.- ELEMENTS QUE CONTEMPLA EL PLEC**

###### **B03L-05N7.**

Plec de condicions

###### **1.- DEFINICIÓ I CONDICIONS DELS ELEMENTS**

Sorra procedent de roques calcàries, roques granítiques, marbres blancs i durs, o sorra procedent del reciclatge de residus de la construcció i demolició en una planta legalment autoritzada per al tractament d'aquest tipus de residu.

S'han considerat els tipus següents:

- Sorra de marbre blanc
- Sorra per a confecció de formigons, d'origen:
  - Sorra per a confecció de formigons, d'origen: - De pedra calcària - De pedra granítica
- Sorra per a confecció de morters
- Sorra per a reblert de rases amb canonades
- Sorres procedents de reciclatge de residus de la construcció i demolicions

###### **CARACTERÍSTIQUES GENERALS:**

El contractista ha de sotmetre a l'aprovació de la DF les pedreres o dipòsits d'on s'han d'obtenir els àrids, aportant tots els elements justificatius que cregués convenientes o que li fossin requerits pel Director d'Obra, entre d'altres:

- Classificació geològica.
- Estudi de morfologia.
- Aplicacions anteriors.

La DF ha de poder refusar totes aquelles procedències que, al seu criteri, obligarien a un control massa freqüent dels materials que se n'extraguessin.

Els grànuls han de tenir forma arrodonada o polièdrica.

---

La composició granulomètrica ha de ser l'adequada al seu ús, o si no consta, la que estableixi explícitament la DF.

No ha de tenir margues o altres materials estranys.

Contingut de pirites o d'altres sulfurs oxidables: 0%

Contingut de matèria orgànica (UNE-EN 1744-1): Color més clar que el patró

Contingut de terrossos d'argila (UNE 7133):  $\leq 1\%$  en pes

Els àrids no han de ser reactius amb el ciment. No s'utilitzaran àrids procedents de roques toves, friables, poroses, etc., ni els que continguin nòduls de guix, compostos ferrosos, sulfurs oxidables, etc, en quantitats superiors a les contemplades a l'EHE o el CODI ESTRUCTURAL.

Els àrids reciclats hauran de complir amb les especificacions de l'article 28 de l'EHE o l'article 30 del CODI ESTRUCTURAL. A més, els que provinquin de formigons estructurals sans, o de resistència elevada, han de ser adequats per a la fabricació de formigó reciclat estructural, complint una sèrie de requisits:

- Dimensió mínima permesa = 4 mm
- Terrossos d'argila per a un formigó amb menys del 20% d'àrid reciclat:  $\leq 0,6\%$
- Terrossos d'argila per a un formigó amb 100% d'àrid reciclat:  $\leq 0,25\%$
- Absorció d'aigua per a un formigó amb menys del 20% d'àrid reciclat:  $\leq 7\%$
- Absorció d'aigua per a un formigó amb més del 20% d'àrid reciclat:  $\leq 5\%$
- Coeficient de Los Angeles:  $\leq 40$
- Continguts màxims d'impureses:
  - Material ceràmic:  $\leq 5\%$  del pes
  - Partícules lleugeres:  $\leq 1\%$  del pes
  - Asfalt:  $\leq 1\%$  del pes
  - Altres:  $\leq 1,0\%$  del pes

En els valors de les especificacions no citades, es mantenen els establerts en l'article 28 de l'EHE o l'article 30 del CODI ESTRUCTURAL.

SORRA DE MARBRE BLANC:

Barreja amb granulats blancs diferents del marbre: 0%

SORRA PER A LA CONFECCIÓ DE FORMIGONS:

Es denomina sorra a la barreja de les diferents fraccions d'àrid fi que s'utilitzen per a la confecció del formigó

Designació: d/D - IL - N

d/D: Fracció granulomètrica, d tamany mínim i D tamany màxim

IL: Presentació, R rodat, T triturat (matxuqueig) i M barreja

N: Naturalesa de l'àrid (C, calcari; S, silici; G, granític; O, ofita; B, basalt; D, dolomític; Q, traquita; I, fonolita; V, varis; A, artificial i R, reciclat

Mida dels granuls (Tamís 4 UNE-EN 933-2):  $\leq 4$  mm

Material retingut pel tamís 0,063 (UNE-EN 933-2) i que sura en un líquid de pes específic 20 kN/m<sup>3</sup> (UNE EN 1744-1):  $\leq 0,5\%$  en pes

Compostos de sofre expressats en SO<sub>3</sub> i referits a granulat sec (UNE-EN 1744-1):  $\leq 1\%$  en pes

Reactivitat potencial amb els àlcalis del ciment (UNE 146507-2)

Sulfats solubles en àcid, expressats en SO<sub>3</sub> i referits al granulat sec (UNE-EN 1744-1):  $\leq 0,8\%$  en pes

Clorurs expressats en Cl<sup>-</sup> i referits al granulat sec (UNE-EN 1744-1):

- Formigó armat o en massa amb armadures de fissuració:  $\leq 0,05\%$  en pes
- Formigó pretesat:  $\leq 0,03\%$  en pes

Ió clor total aportat per components d'un formigó no pot superar:

- Pretensat:  $\leq 0,2\%$  pes de ciment
- Armat:  $\leq 0,4\%$  pes de ciment
- En massa amb armadura de fissuració:  $\leq 0,4\%$  pes de ciment

Estabilitat (UNE-EN 1367-2):

- Pèrdua de pes amb sulfat sòdic:  $\leq 10\%$
- Pèrdua de pes amb sulfat magnèsic:  $\leq 15\%$

Pèrdua de pes amb sulfat magnèsic (UNE-EN 1367-2) quan el formigó estigui sotmès a una classe d'exposició H o F (EHE) o XF (CODI ESTRUCTURAL), i l'àrid fi tingui una absorció d'aigua  $>1\%$ :  $\leq 15\%$

Coeficient de friabilitat (UNE 83115)

- Per formigons d'alta resistència:  $< 40$
- Formigons en massa o armats amb  $F_{ck} \leq 30$  N/mm<sup>2</sup>:  $< 50$

Els àrids no han de presentar reactivitat potencial amb els àlcalis del formigó. Per a comprovar-ho, s'ha de realitzar en primer lloc un anàlisi petrogràfic, per a obtenir el tipus de reactivitat que, en el seu cas, puguin presentar. Si d'aquest estudi es dedueix la possibilitat de reactivitat àlcali sílice o àlcali silicat, s'ha de realitzar l'assaig descrit a l'UNE 146.508 EX. Si el tipus de reactivitat potencial és àlcali carbonat, s'ha de realitzar l'assaig descrit a l'UNE 146.507 EX Part 2.

La corba granulomètrica de l'àrid fi, ha d'estar compresa dins del fus següent:

Límits	Material retingut acumulat, en % en pes, en els tamisos						
	4 mm	2 mm	1 mm	0,5 mm	0,25 mm	0,125 mm	0,063 mm
Superior	0	4	16	40	70	77	(1)
Inferior	15	38	60	82	94	100	100

(1) Aquest valor varia en funció del tipus i origen de l'àrid.

SORRA DE PEDRA GRANÍTICA PER A LA CONFECCIÓ DE FORMIGONS:

Contingut màxim de fins que passen pel tamís 0,063 mm (UNE-EN 933-1):

- Granulat gruixut: - Qualsevol tipus:  $\leq 1,5\%$  en pes
  - Granulat fí: - Granulat arrodonit:  $\leq 6\%$  en pes - Granulat de matxuqueig no calcari per a obres sotmeses a exposició IIIa,b,c, IV o alguna classe específica d'exposició:  $\leq 6\%$  en pes (EHE) - Granulat de matxuqueig no calcari per a obres sotmeses a exposició XS, XD, XA, XF o XM:  $\leq 6\%$  en pes (CODI ESTRUCTURAL) - Granulat de matxuqueig no calcari per a obres sotmeses a exposició I,IIa,b o cap classe específica d'exposició:  $\leq 10\%$  en pes (EHE)
  - Granulat de matxuqueig no calcari per a obres sotmeses a exposició X0 o XC i no sotmeses a cap classe d'exposició XA, XF o XM:  $\leq 10\%$  en pes (CODI ESTRUCTURAL)
- Equivalent de sorra (EAV) (UNE-EN 933-8):
- Per a obres en ambients I, IIa,b o cap classe específica d'exposició:  $\geq 70$  (EHE)
  - Per a obres en ambients X0, XC:  $\geq 70$  (CODI ESTRUCTURAL)
  - Resta de casos:  $\geq 75$

Absorció d'aigua (UNE-EN 1097-6):  $\leq 5\%$

SORRA DE PEDRA CALCÀRIA PER A LA CONFECCIÓ DE FORMIGONS:

Contingut màxim de fins que passen pel tamís 0,063 mm (UNE-EN 933-1):

- Granulat gruixut: - Qualsevol tipus:  $\leq 1,5\%$  en pes
  - Granulat fí: - Granulat arrodonit:  $\leq 6\%$  en pes - Granulat de matxuqueig calcari per a obres sotmeses a exposició IIIa,b,c,IV o alguna classe específica d'exposició:  $\leq 10\%$  en pes (EHE) - Granulat de matxuqueig calcari per a obres sotmeses a exposició XS, XD, XA, XF o XM:  $\leq 10\%$  en pes (CODI ESTRUCTURAL) - Granulat de matxuqueig calcari per a obres sotmeses a exposició I,IIa,b o cap classe específica d'exposició:  $\leq 16\%$  en pes (EHE)
  - Granulat de matxuqueig calcari per a obres sotmeses a exposició X0 o XC i no sotmeses a cap classe d'exposició XA, XF o XM:  $\leq 16\%$  en pes (CODI ESTRUCTURAL)
- Valor blau de metilè (UNE 83130):
- Per a obres sotmeses a exposició I,IIa,b o cap classe específica d'exposició (EHE) o exposició X0 o XC (CODI ESTRUCTURAL):  $\leq 0,6\%$  en pes
  - Resta de casos:  $\leq 0,3\%$  en pes

SORRA PER A LA CONFECCIÓ DE MORTERS:

La composició granulomètrica ha de quedar dintre dels límits següents:

Tamís UNE 7-050 mm	Percentatge en pes que passa pel tamís	Condicions
5,00	A	A = 100
2,50	B	60 $\leq$ B $\leq$ 100
1,25	C	30 $\leq$ C $\leq$ 100
0,63	D	15 $\leq$ D $\leq$ 70
0,32	E	5 $\leq$ E $\leq$ 50
0,16	F	0 $\leq$ F $\leq$ 30
0,08	G	0 $\leq$ G $\leq$ 15
Altres condi- cions		C - D $\leq$ 50 D - E $\leq$ 50 C - E $\leq$ 70

Mida dels grànuls:  $\leq 1/3$  del gruix del junt

Contingut de matèries perjudicials:  $\leq 2\%$

GRANULATS PROCEDENTS DE RECICLATGE DE RESIDUS DE LA CONSTRUCCIÓ I DEMOLICIONS:

El material ha de procedir d'una planta autoritzada legalment per al tractament de residus de la construcció.

El material no ha de ser susceptible de cap mena de meteorització o d'alteració física o química sota les condicions més desfavorables que presumiblement es puguin donar al lloc d'utilització.

No han de donar lloc, amb l'aigua, a dissolucions que puguin causar danys a estructures, capes de fermes, o contaminar el sòl o corrents d'aigua.

S'ha considerat que l'ús serà el reblert de rases amb canonades.

Per a qualsevol utilització diferent d'aquesta, es requereix l'acceptació expressa de la direcció facultativa i la justificació mitjançant els assaigs que pertoquin que es compleixen les condicions requerides per a l'ús al que es pretén destinar.

2.- CONDICIONS DE SUBMINISTRAMENT I EMMAGATZEMATGE

Subministrament i emmagatzematge: De manera que no s'alterin les seves condicions.

Cada remesa de sorra s'ha de descarregar en una zona ja preparada de sòl sec.

Les sorres de tipus diferents s'han d'emmagatzemar per separat.

Els àrids s'han d'emmagatzemar de tal manera que quedin protegits contra la contaminació, i evitant la seva possible segregació, sobretot durant el seu transport. Es recomana emmagatzemar-los sota cobert per evitar els canvis de temperatura del granulat, i en un terreny sec i net destinat a l'apilament dels àrids. Les sorres d'altres tipus s'han

d'emmagatzemar per separat.

### 3.- UNITAT I CRITERI D'AMIDAMENT

Unitat d'amidament: la indicada a la descripció de l'element  
Criteri d'amidament: quantitat necessària subministrada a l'obra

### 4.- NORMATIVA DE COMPLIMENT OBLIGATORI

SORRA PER A LA CONFECCIÓ DE FORMIGONS:

Real Decreto 1247/2008, de 18 de julio, por el que se aprueba la Instrucción de Hormigón Estructural (EHE-08).

Real Decreto 470/2021, de 29 de junio, por el que se aprueba el Código Estructural.

SORRA PER A LA CONFECCIÓ DE MORTERS:

Real Decreto 1247/2008, de 18 de julio, por el que se aprueba la Instrucción de Hormigón Estructural (EHE-08).

Real Decreto 470/2021, de 29 de junio, por el que se aprueba el Código Estructural.

UNE-EN 12620:2003 Áridos para hormigón.

Documento Básico de Seguridad estructural Fábrica DB-SE-F, parte II del CTE, aprobado por el Real Decreto 314/2006.

SORRES PER A ALTRES USOS:

No hi ha normativa de compliment obligatori.

### 5.- CONDICIONS DE CONTROL DE RECEPCIÓ

CONDICIONS DE MARCATGE I CONTROL DE LA DOCUMENTACIÓ:

L'entrega de granulat a l'obra ha d'anar acompanyada d'un full de subministrament proporcionat pel subministrador, en el que hi han de constar com a mínim les següents dades:

- Identificació del subministrador
- Número del certificat de marcatge CE o indicació d'autoconsum
- Número de sèrie de la fulla de subministrament
- Nom de la cantera
- Data del lliurament
- Nom del peticionari
- Designació de l'àrid segons l'article 28.2 de l'EHE o l'article 30.2 del CODI ESTRUCTURAL
- Quantitat de granulat subministrat
- Identificació del lloc de subministrament

El fabricant ha de proporcionar la informació relativa a la granulometria i a les toleràncies de l'àrid subministrat.

El subministrador ha de posar a disposició de la DF en el cas que aquesta ho sol·liciti, la documentació següent, que acredita el marcatge CE, segons el sistema d'avaluació de conformitat aplicable, d'acord amb el que disposa l'apartat 7.2.1 del CTE: - Productes per a carreteres i altres treballs d'obres públiques i edificació de Funcio: Aplicacions que exigeixen requisits de seguretat molt estrictes\*. \* Requisits que han de ser definits per lleis, reglaments i normes administratives nacionals de cada estat membre, - Productes per a edificació, fabricació de productes de formigó prefabricat, carreteres i altres treballs d'obres públiques de Funcio: Aplicacions que exigeixen requisits de seguretat molt estrictes\*.

\* Requisits que han de ser definits per lleis, reglaments i normes administratives nacionals de cada estat membre: - Sistema 2+: Declaració de Prestacions - Productes per a edificació, fabricació de productes de formigó prefabricat, carreteres i altres treballs d'obres públiques de Funcio: Aplicacions que no exigeixen requisits de seguretat molt estrictes\*. \* Requisits que han de ser definits per lleis, reglaments i normes administratives nacionals de cada estat membre, - Productes per a carreteres i altres treballs d'obres públiques i edificació de Funcio: Aplicacions que no exigeixen requisits de seguretat molt estrictes\*. \* Requisits que han de ser definits per lleis, reglaments i normes administratives nacionals de cada estat membre: - Sistema 4: Declaració de Prestacions

El símbol de marcatge de conformitat CE s'ha d'estampar d'acord amb la Directiva 93/68CE i ha d'estar visible sobre el producte o sobre etiqueta, embalatge o documentació comercial i ha d'anar acompanyat de la següent informació:

- Número d'identificació de l'organisme de certificació
- Nom o marca d'identificació i direcció del fabricant
- Les dues últimes xifres de l'any d'impressió del marcatge
- Referència a la norma (UNE-EN 12620)
- Descripció del producte (nom genèric, material, ús previst)
- Designació del producte
- Informació de les característiques essencials aplicables

A la documentació del marcatge haurà d'indicar:

- Nom del laboratori que ha realitzat els assajos
- Data d'emissió del certificat
- Garantia de que el tractament estadístic és l'exigit en el marcatge

- Estudi de fins que justifiqui experimentalment el seu ús, en el cas que hi hagi àrids que no compleixen amb l'article 28.4.1 de la EHE o l'article 30.4.1 del CODI ESTRUCTURAL.

L'àrid reciclat ha d'incloure en la seva documentació:

- Naturalesa del material
- Planta productora de l'àrid i empresa transportista de la runa
- Presència d'impureses
- Detalls de la seva procedència
- Altre informació que resulti rellevant

OPERACIONS DE CONTROL:

Els àrids han de disposar del marcatge CE, de tal manera que la comprovació de la seva idoneïtat per al seu ús es farà mitjançant un control documental del marcatge per tal de determinar el compliment de les especificacions del projecte i de l'article 28 de l'EHE o l'article 30 del CODI ESTRUCTURAL.

En el cas d'àrids d'autoconsum, el Constructor o el Subministrador ha d'aportar un certificat d'assaig, de com a màxim tres mesos d'antiguitat, realitzat en un laboratori de control dels contemplats en l'article 78.2.2.1 de l'EHE o l'article 17.2.2.1 del CODI ESTRUCTURAL, que verifiqui el compliment de les especificacions de l'àrid subministrat respecte l'article 28 de l'EHE o l'article 30 del CODI ESTRUCTURAL.

La DF ha de poder valorar el nivell de garantia del distintiu, i en cas de no disposar de suficient informació, ha de poder determinar l'execució de comprovacions mitjançant assaigs. La DF, a més, ha de valorar si realitzar una inspecció a la planta de fabricació, a poder ser, abans del subministra de l'àrid, per comprovar la idoneïtat per a la seva fabricació. En cas necessari, la DF ha de poder realitzar els assaigs següents per a verificar la conformitat de les especificacions:

- Matèria orgànica (UNE-EN 1744-1).
- Terrossos d'argila (UNE 7133).
- Material retingut pel garbell 0.063 UNE (UNE EN 933-2) i que sura en un líquid de pes específic 2 (UNE EN 1744-1).
- Compostos de sofre (SO3)- respecte al granulat sec (UNE-EN 1744-1).
- Sulfats solubles en àcid (UNE-EN 1744-1).
- Contingut d'Ió CL- (UNE-EN 1744-1).
- Assaig petrogràfic
- Reactivitat potencial amb els àlcals del ciment (UNE 146-507 i UNE 146-508).
- Equivalent de sorra (UNE-EN 933-8).
- Absorció d'aigua (UNE-EN 1097-6).
- Assaig d'identificació per raigs X.
- Pèrdua de pes amb sulfat magnèsic (UNE-EN 1367-2)
- Assaig granulomètric (UNE-EN 933-2)
- Coeficient de friabilitat (UNE 83115)

Un cop s'hagi realitzat l'apilament, s'ha de realitzar una inspecció visual, i si es considera necessari, s'han de prendre mostres per realitzar els assaigs corresponents.

S'ha de poder acceptar la sorra que no compleixi amb els requisits sempre i quan mitjançant rentat, cribatge o mescla, assoleixi les condicions exigides.

CRITERIS DE PRESA DE MOSTRES:

Els controls s'han de realitzar segons les instruccions de la DF i la norma EHE o CODI ESTRUCTURAL.

INTERPRETACIÓ DE RESULTATS I ACTUACIONS EN CAS D'INCOMPLIMENT:

No s'ha d'acceptar la sorra que no compleixi totes les especificacions indicades al plec de condicions. Si la granulometria no s'ajusta a la utilitzada per a l'establiment de les dosificacions aprovades, s'hauran de projectar i aprovar noves fórmules de treball.

No s'han d'utilitzar àrids fins els quals l'equivalent de sorra sigui inferior a:

- 70, en obres sotmeses a les classes I, IIa o IIb, i no sotmeses a cap classe específica d'exposició (EHE), classe X0 o XC (CODI ESTRUCTURAL)
- 75, en la resta de casos

En cas que les sorres procedents del matxuqueig de roques calcàries o de roques dolomítiques que no compleixin l'especificació de l'equivalent de sorra, s'han de poder acceptar si l'assaig del blau de metilè (UNE-EN 933-9) compleix el següent:

- Per a obres amb classe general d'exposició I, IIa o IIb (i sense classe específica) (EHE) o classe X0 o XC (CODI ESTRUCTURAL):  $\leq 0,6\%$  en pes
- Resta de casos:  $\leq 0,3\%$  en pes

Si el valor del blau de metilè fos superior als valors anteriors, i es presentin dubtes de la presència d'argila en els fins, s'ha de poder realitzar un assaig de rajos X per a la seva detecció i identificació: s'ha de poder utilitzar l'àrid fi si les argiles són del tipus caolinita o illita, i si les propietats del formigó amb aquest àrid són les mateixes que les d'un que tingui els mateixos components però sense els fins.

S'han de poder utilitzar sorres rodades, o procedents de roques matxucades, o escòries siderúrgiques adequades, en la fabricació de formigó d'ús no estructural.

## B0 MATERIALS BÀSICS

### B03 GRANULATS

#### B03L- SORRA

##### B03L-0

#### 0.- ELEMENTS QUE CONTEMPLA EL PLEC

##### B03L-05N7.

Plec de condicions

#### 1.- DEFINICIÓ I CONDICIONS DELS ELEMENTS

Sorra procedent de roques calcàries, roques granítiques, marbres blancs i durs, o sorra procedent del reciclatge de residus de la construcció i demolició en una planta legalment autoritzada per al tractament d'aquest tipus de residu.

S'han considerat els tipus següents:

- Sorra de marbre blanc
- Sorra per a confecció de formigons, d'origen:  
Sorra per a confecció de formigons, d'origen:        - De pedra calcària        - De pedra granítica
- Sorra per a confecció de morters
- Sorra per a reblert de rases amb canonades
- Sorres procedents de reciclatge de residus de la construcció i demolicions

#### CARACTERÍSTIQUES GENERALS:

El contractista ha de sotmetre a l'aprovació de la DF les pedreres o dipòsits d'on s'han d'obtenir els àrids, aportant tots els elements justificatius que cregués convenientes o que li fossin requerits pel Director d'Obra, entre d'altres:

- Classificació geològica.
- Estudi de morfologia.
- Aplicacions anteriors.

La DF ha de poder refusar totes aquelles procedències que, al seu criteri, obligarien a un control massa freqüent dels materials que se n'extraguessin.

Els grànuls han de tenir forma arrodonida o polièdrica.

La composició granulomètrica ha de ser l'adequada al seu ús, o si no consta, la que estableixi explícitament la DF.

No ha de tenir margues o altres materials estranys.

Contingut de pirites o d'altres sulfurs oxidables: 0%

Contingut de matèria orgànica (UNE-EN 1744-1): Color més clar que el patró

Contingut de terrossos d'argila (UNE 7133): <= 1% en pes

Els àrids no han de ser reactius amb el ciment. No s'utilitzaran àrids procedents de roques toves, friables, poroses, etc., ni els que continguin nòduls de guix, compostos ferrosos, sulfurs oxidables, etc, en quantitats superiors a les contemplades a l'EHE o el CODI

#### ESTRUCTURAL.

Els àrids reciclats hauran de complir amb les especificacions de l'article 28 de l'EHE o l'article 30 del CODI ESTRUCTURAL. A més, els que provinquin de formigons estructurals sans, o de resistència elevada, han de ser adequats per a la fabricació de formigó reciclat estructural, complint una sèrie de requisits:

- Dimensió mínima permesa = 4 mm
- Terrossos d'argila per a un formigó amb menys del 20% d'àrid reciclat: <= 0,6%
- Terrossos d'argila per a un formigó amb 100% d'àrid reciclat: <= 0,25%
- Absorció d'aigua per a un formigó amb menys del 20% d'àrid reciclat: <= 7%
- Absorció d'aigua per a un formigó amb més del 20% d'àrid reciclat: <= 5%
- Coeficient de Los Angeles: <= 40
- Continguts màxims d'impureses:        - Material ceràmic: <= 5% del pes        - Partícules lleugeres: <= 1% del pes        - Asfalt: <= 1% del pes        - Altres: <= 1,0 % del pes

En els valors de les especificacions no citades, es mantenen els establerts en l'article 28 de l'EHE o l'article 30 del CODI ESTRUCTURAL.

#### SORRA DE MARBRE BLANC:

Barreja amb granulats blancs diferents del marbre: 0%

#### SORRA PER A LA CONFECCIÓ DE FORMIGONS:

Es denomina sorra a la barreja de les diferents fraccions d'àrid fi que s'utilitzen per a la confecció del formigó

Designació: d/D - IL - N

d/D: Fracció granulomètrica, d tamany mínim i D tamany màxim

IL: Presentació, R rodat, T triturat (matxuqueig) i M barreja

N: Naturalesa de l'àrid (C, calcari; S, silici; G, granític; O, ofita; B, basalt; D, dolomític;

Q, traquita; I, fonolita; V, varis; A, artificial i R, reciclat  
Mida dels granuls (Tamís 4 UNE-EN 933-2): <= 4 mm  
Material retingut pel tamís 0,063 (UNE-EN 933-2) i que sura en un líquid de pes específic 20 kN/m3 (UNE-EN 1744-1): <= 0,5% en pes  
Compostos de sofre expressats en SO3 i referits a granulat sec (UNE-EN 1744-1): <= 1% en pes  
Reactivitat potencial amb els àlcalis del ciment (UNE 146507-2)  
Sulfats solubles en àcid, expressats en SO3 i referits al granulat sec (UNE-EN 1744-1): <= 0,8% en pes  
Clorurs expressats en Cl- i referits al granulat sec (UNE-EN 1744-1):  
- Formigó armat o en massa amb armadures de fissuració: <= 0,05% en pes  
- Formigó pretesat: <= 0,03% en pes  
Ió clor total aportat per components d'un formigó no pot superar:  
- Pretensat: <= 0,2% pes de ciment  
- Armat: <= 0,4% pes de ciment  
- En massa amb armadura de fissuració: <= 0,4% pes de ciment  
Estabilitat (UNE-EN 1367-2):  
- Pèrdua de pes amb sulfat sòdic: <= 10%  
- Pèrdua de pes amb sulfat magnèsic: <= 15%  
Pèrdua de pes amb sulfat magnèsic (UNE-EN 1367-2) quan el formigó estigui sotmès a una classe d'exposició H o F (EHE) o XF (CODI ESTRUCTURAL), i l'àrid fi tingui una absorció d'aigua >1%: <= 15%  
Coeficient de friabilitat (UNE 83115)  
- Per formigons d'alta resistència: < 40  
- Formigons en massa o armats amb Fck<=30 N/mm2: < 50  
Els àrids no han de presentar reactivitat potencial amb els àlcalis del formigó. Per a comprovar-ho, s'ha de realitzar en primer lloc un anàlisi petrogràfic, per a obtenir el tipus de reactivitat que, en el seu cas, puguin presentar. Si d'aquest estudi es dedueix la possibilitat de reactivitat àlcali sílice o àlcali silicat, s'ha de realitzar l'assaig descrit a l'UNE 146.508 EX. Si el tipus de reactivitat potencial és àlcali carbonat, s'ha de realitzar l'assaig descrit a l'UNE 146.507 EX Part 2.  
La corba granulomètrica de l'àrid fi, ha d'estar compresa dins del fus següent:

Límits	Material retingut acumulat, en % en pes, en els tamisos						
	4 mm	2 mm	1 mm	0,5 mm	0,25 mm	0,125 mm	0,063 mm
Superior	0	4	16	40	70	77	(1)
Inferior	15	38	60	82	94	100	100

(1) Aquest valor varia en funció del tipus i origen de l'àrid.  
SORRA DE PEDRA GRANÍTICA PER A LA CONFECCIÓ DE FORMIGONS:  
Contingut màxim de fins que passen pel tamís 0,063 mm (UNE-EN 933-1):  
- Granulat gruixut: - Qualsevol tipus: <= 1,5% en pes  
- Granulat fi: - Granulat arrodonit: <= 6% en pes - Granulat de matxuqueig no calcari per a obres sotmeses a exposició IIIa,b,c, IV o alguna classe específica d'exposició: <= 6% en pes (EHE) - Granulat de matxuqueig no calcari per a obres sotmeses a exposició XS, XD, XA, XF o XM: <= 6% en pes (CODI ESTRUCTURAL) - Granulat de matxuqueig no calcari per a obres sotmeses a exposició I,IIa,b o cap classe específica d'exposició: <= 10% en pes (EHE) - Granulat de matxuqueig no calcari per a obres sotmeses a exposició X0 o XC i no sotmeses a cap classe d'exposició XA, XF o XM: <= 10% en pes (CODI ESTRUCTURAL)  
Equivalent de sorra (EAV) (UNE-EN 933-8):  
- Per a obres en ambients I, IIa,b o cap classe específica d'exposició: >= 70 (EHE)  
- Per a obres en ambients X0, XC: >= 70 (CODI ESTRUCTURAL)  
- Resta de casos: >= 75

Absorció d'aigua (UNE-EN 1097-6): <= 5%  
SORRA DE PEDRA CALCÀRIA PER A LA CONFECCIÓ DE FORMIGONS:  
Contingut màxim de fins que passen pel tamís 0,063 mm (UNE-EN 933-1):  
- Granulat gruixut: - Qualsevol tipus: <= 1,5% en pes  
- Granulat fi: - Granulat arrodonit: <= 6% en pes - Granulat de matxuqueig calcari per a obres sotmeses a exposició IIIa,b,c,IV o alguna classe específica d'exposició: <= 10% en pes (EHE) - Granulat de matxuqueig calcari per a obres sotmeses a exposició XS, XD, XA, XF o XM: <= 10% en pes (CODI ESTRUCTURAL) - Granulat de matxuqueig calcari per a obres sotmeses a exposició I,IIa,b o cap classe específica d'exposició: <= 16% en pes (EHE) - Granulat de matxuqueig calcari per a obres sotmeses a exposició X0 o XC i no sotmeses a cap classe d'exposició XA, XF o XM: <= 16% en pes (CODI ESTRUCTURAL)

Valor blau de metilè (UNE 83130):  
- Per a obres sotmeses a exposició I,IIa,b o cap classe específica d'exposició (EHE) o exposició X0 o XC (CODI ESTRUCTURAL): <= 0,6% en pes  
- Resta de casos: <= 0,3% en pes

SORRA PER A LA CONFECCIÓ DE MORTERS:  
La composició granulomètrica ha de quedar dintre dels límits següents:

Tamís	Percentatge en	Condicions
-------	----------------	------------

UNE 7-050 mm	pes que passa pel tamís	
5,00	A	A = 100
2,50	B	60 <= B <= 100
1,25	C	30 <= C <= 100
0,63	D	15 <= D <= 70
0,32	E	5 <= E <= 50
0,16	F	0 <= F <= 30
0,08	G	0 <= G <= 15
Altres condi- cions		C - D <= 50 D - E <= 50 C - E <= 70

Mida dels grànuls: <= 1/3 del gruix del junt

Contingut de matèries perjudicials: <= 2%

GRANULATS PROCEDENTS DE RECICLATGE DE RESIDUS DE LA CONSTRUCCIÓ I DEMOLICIONS:

El material ha de procedir d'una planta autoritzada legalment per al tractament de residus de la construcció.

El material no ha de ser susceptible de cap mena de meteorització o d'alteració física o química sota les condicions més desfavorables que presumiblement es puguin donar al lloc d'utilització.

No han de donar lloc, amb l'aigua, a dissolucions que puguin causar danys a estructures, capes de fermes, o contaminar el sòl o corrents d'aigua.

S'ha considerat que l'ús serà el reblert de rases amb canonades.

Per a qualsevol utilització diferent d'aquesta, es requereix l'acceptació expressa de la direcció facultativa i la justificació mitjançant els assaigs que pertocuin que es compleixen les condicions requerides per a l'ús al que es pretén destinar.

## 2.- CONDICIONS DE SUBMINISTRAMENT I EMMAGATZEMATGE

Subministrament i emmagatzematge: De manera que no s'alterin les seves condicions.

Cada remesa de sorra s'ha de descarregar en una zona ja preparada de sòl sec.

Les sorres de tipus diferents s'han d'emmagatzemar per separat.

Els àrids s'han d'emmagatzemar de tal manera que quedin protegits contra la contaminació, i evitant la seva possible segregació, sobretot durant el seu transport. Es recomana emmagatzemar-los sota cobert per evitar els canvis de temperatura del granulat, i en un terreny sec i net destinat a l'apilament dels àrids. Les sorres d'altres tipus s'han d'emmagatzemar per separat.

## 3.- UNITAT I CRITERI D'AMIDAMENT

Unitat d'amidament: la indicada a la descripció de l'element

Criteri d'amidament: quantitat necessària subministrada a l'obra

## 4.- NORMATIVA DE COMPLIMENT OBLIGATORI

SORRA PER A LA CONFECCIÓ DE FORMIGONS:

Real Decreto 1247/2008, de 18 de julio, por el que se aprueba la Instrucción de Hormigón Estructural (EHE-08).

Real Decreto 470/2021, de 29 de junio, por el que se aprueba el Código Estructural.

SORRA PER A LA CONFECCIÓ DE MORTERS:

Real Decreto 1247/2008, de 18 de julio, por el que se aprueba la Instrucción de Hormigón Estructural (EHE-08).

Real Decreto 470/2021, de 29 de junio, por el que se aprueba el Código Estructural.

UNE-EN 12620:2003 Áridos para hormigón.

Documento Básico de Seguridad estructural Fábrica DB-SE-F, parte II del CTE, aprobado por el Real Decreto 314/2006.

SORRES PER A ALTRES USOS:

No hi ha normativa de compliment obligatori.

## 5.- CONDICIONS DE CONTROL DE RECEPCIÓ

CONDICIONS DE MARCATGE I CONTROL DE LA DOCUMENTACIÓ:

L'entrega de granulat a l'obra ha d'anar acompanyada d'un full de subministrament proporcionat pel subministrador, en el que hi han de constar com a mínim les següents dades:

- Identificació del subministrador
- Número del certificat de marcatge CE o indicació d'autoconsum



- Número de sèrie de la fulla de subministrament
- Nom de la cantera
- Data del lliurament
- Nom del peticionari
- Designació de l'àrid segons l'article 28.2 de l'EHE o l'article 30.2 del CODI ESTRUCTURAL
- Quantitat de granulat subministrat
- Identificació del lloc de subministrament

El fabricant ha de proporcionar la informació relativa a la granulometria i a les toleràncies de l'àrid subministrat.

El subministrador ha de posar a disposició de la DF en el cas que aquesta ho sol·liciti, la documentació següent, que acredita el marcatge CE, segons el sistema d'avaluació de conformitat aplicable, d'acord amb el que disposa l'apartat 7.2.1 del CTE: - Productes per a carreteres i altres treballs d'obres públiques i edificació de Funcio: Aplicacions que exigeixen requisits de seguretat molt estrictes\*. \* Requisits que han de ser definits per lleis, reglaments i normes administratives nacionals de cada estat membre, - Productes per a edificació, fabricació de productes de formigó prefabricat, carreteres i altres treballs d'obres públiques de Funcio: Aplicacions que exigeixen requisits de seguretat molt estrictes\*. \* Requisits que han de ser definits per lleis, reglaments i normes administratives nacionals de cada estat membre: - Sistema 2+: Declaració de Prestacions - Productes per a edificació, fabricació de productes de formigó prefabricat, carreteres i altres treballs d'obres públiques de Funcio: Aplicacions que no exigeixen requisits de seguretat molt estrictes\*. \* Requisits que han de ser definits per lleis, reglaments i normes administratives nacionals de cada estat membre, - Productes per a carreteres i altres treballs d'obres públiques i edificació de Funcio: Aplicacions que no exigeixen requisits de seguretat molt estrictes\*. \* Requisits que han de ser definits per lleis, reglaments i normes administratives nacionals de cada estat membre: - Sistema 4: Declaració de Prestacions

El símbol de marcatge de conformitat CE s'ha d'estampar d'acord amb la Directiva 93/68CE i ha d'estar visible sobre el producte o sobre etiqueta, embalatge o documentació comercial i ha d'anar acompanyat de la següent informació:

- Número d'identificació de l'organisme de certificació
- Nom o marca d'identificació i direcció del fabricant
- Les dues últimes xifres de l'any d'impressió del marcatge
- Referència a la norma (UNE-EN 12620)
- Descripció del producte (nom genèric, material, ús previst)
- Designació del producte
- Informació de les característiques essencials aplicables

A la documentació del marcatge haurà d'indicar:

- Nom del laboratori que ha realitzat els assajos
- Data d'emissió del certificat
- Garantia de que el tractament estadístic és l'exigit en el marcatge
- Estudi de fins que justificui experimentalment el seu ús, en el cas que hi hagi àrids que no compleixen amb l'article 28.4.1 de la EHE o l'article 30.4.1 del CODI ESTRUCTURAL.

L'àrid reciclat ha d'incloure en la seva documentació:

- Naturalesa del material
- Planta productora de l'àrid i empresa transportista de la runa
- Presència d'impureses
- Detalls de la seva procedència
- Altre informació que resulti rellevant

OPERACIONS DE CONTROL:

Els àrids han de disposar del marcatge CE, de tal manera que la comprovació de la seva idoneïtat per al seu ús es farà mitjançant un control documental del marcatge per tal de determinar el compliment de les especificacions del projecte i de l'article 28 de l'EHE o l'article 30 del CODI ESTRUCTURAL.

En el cas d'àrids d'autoconsum, el Constructor o el Subministrador ha d'aportar un certificat d'assaig, de com a màxim tres mesos d'antiguitat, realitzat en un laboratori de control dels contemplats en l'article 78.2.2.1 de l'EHE o l'article 17.2.2.1 del CODI ESTRUCTURAL, que verifiqui el compliment de les especificacions de l'àrid subministrat respecte l'article 28 de l'EHE o l'article 30 del CODI ESTRUCTURAL.

La DF ha de poder valorar el nivell de garantia del distintiu, i en cas de no disposar de suficient informació, ha de poder determinar l'execució de comprovacions mitjançant assaigs. La DF, a més, ha de valorar si realitzar una inspecció a la planta de fabricació, a poder ser, abans del subministra de l'àrid, per comprovar la idoneïtat per a la seva fabricació. En cas necessari, la DF ha de poder realitzar els assaigs següents per a verificar la conformitat de les especificacions:

- Matèria orgànica (UNE-EN 1744-1).
- Terrossos d'argila (UNE 7133).
- Material retingut pel garbell 0.063 UNE (UNE EN 933-2) i que sura en un líquid de pes específic 2 (UNE EN 1744-1).
- Compostos de sofre (SO3)- respecte al granulat sec (UNE-EN 1744-1).
- Sulfats solubles en àcid (UNE-EN 1744-1).
- Contingut d'Ió CL- (UNE-EN 1744-1).
- Assaig petrogràfic
- Reactivitat potencial amb els àlcalis del ciment (UNE 146-507 i UNE 146-508).

- Equivalent de sorra (UNE-EN 933-8).
- Absorció d'aigua (UNE-EN 1097-6).
- Assaig d'identificació per raigs X.
- Pèrdua de pes amb sulfat magnèsic (UNE-EN 1367-2)
- Assaig granulomètric (UNE-EN 933-2)
- Coeficient de friabilitat (UNE 83115)

Un cop s'hagi realitzat l'apilament, s'ha de realitzar una inspecció visual, i si es considera necessari, s'han de prendre mostres per realitzar els assaigs corresponents.

S'ha de poder acceptar la sorra que no compleixi amb els requisits sempre i quan mitjançant rentat, cribatge o mescla, assoleixi les condicions exigides.

#### CRITERIS DE PRESA DE MOSTRES:

Els controls s'han de realitzar segons les instruccions de la DF i la norma EHE o CODI ESTRUCTURAL.

#### INTERPRETACIÓ DE RESULTATS I ACTUACIONS EN CAS D'INCOMPLIMENT:

No s'ha d'acceptar la sorra que no compleixi totes les especificacions indicades al plec de condicions. Si la granulometria no s'ajusta a la utilitzada per a l'establiment de les dosificacions aprovades, s'hauran de projectar i aprovar noves fórmules de treball.

No s'han d'utilitzar àrids fins als quals l'equivalent de sorra sigui inferior a:

- 70, en obres sotmeses a les classes I, IIa o IIb, i no sotmeses a cap classe específica d'exposició (EHE), classe X0 o XC (CODI ESTRUCTURAL)
- 75, en la resta de casos

En cas que les sorres procedents del matxuqueig de roques calcàries o de roques dolomítiques que no compleixin l'especificació de l'equivalent de sorra, s'han de poder acceptar si l'assaig del blau de metilè (UNE-EN 933-9) compleix el següent:

- Per a obres amb classe general d'exposició I, IIa o IIb (i sense classe específica) (EHE) o classe X0 o XC (CODI ESTRUCTURAL):  $\leq 0,6\%$  en pes
- Resta de casos:  $\leq 0,3\%$  en pes

Si el valor del blau de metilè fos superior als valors anteriors, i es presentin dubtes de la presència d'argila en els fins, s'ha de poder realitzar un assaig de rajos X per a la seva detecció i identificació: s'ha de poder utilitzar l'àrid fi si les argiles són del tipus caolinita o illita, i si les propietats del formigó amb aquest àrid són les mateixes que les d'un que tingui els mateixos components però sense els fins.

S'han de poder utilitzar sorres rodades, o procedents de roques matxucades, o escòries siderúrgiques adequades, en la fabricació de formigó d'ús no estructural.

---

## **B0 MATERIALS BàSICS**

### **B05 AGLOMERANTS I CONGLOMERANTS**

#### **B055 Elemento no encontrado**

#### **0.- ELEMENTS QUE CONTEMPLA EL PLEC**

B055-067M.

#### **1.- DEFINICIÓ I CARACTERÍSTIQUES DELS ELEMENTS**

Lligants hidrocarbonats segons les definicions del PG 3/75.

S'han considerat els tipus següents:

- Emulsions bituminoses:
  - Aniónica
  - Catiónica
  - Polimèrica
- Betum asfàltic
- Betum fluidificat per a regs d'emprimació:
- Betum fluxat
- Quitrà

L'emulsió bituminosa és un producte obtingut per la dispersió de petites partícules d'un lligant hidrocarbonat en una solució aquosa, amb un agent emulsionant.

El betum asfàltic és un lligant hidrocarbonat sòlid o viscos preparat a partir d'hidrocarburs naturals, per destil·lació, oxigenació o "cracking"

El betum fluidificat i el betum fluxat són lligants hidrocarbonats obtinguts per la incorporació, a un betum asfàltic, de fraccions

---

líquides, més o menys volàtils, procedents de la destil·lació del petroli i del quitrà respectivament.

El quitrà és un lligant hidrocarbonat de viscositat variable, preparat a partir del residu brut obtingut a la destil·lació destructiva del carbó a altes temperatures.

**CARACTERÍSTIQUES GENERALS:**

En el cas de que el material s'utilitzi en obra pública, l'acord de Govern de la Generalitat de Catalunya de 9 de juny de 1998, exigeix que els materials siguin de qualitat certificada o puguin acreditar un nivell de qualitat equivalent, segons les normes aplicables als estats membres de la Unió Europea o de l'Associació Europea de Lliure Canvi.

També en aquest cas, es procurarà que els esmentats materials disposin de l'etiqueta ecològica europea, regulada en el Reglament 880/1992/CEE o bé altres distintius de la Comunitat Europea.

Segons el tipus de mescla bituminosa es requerirà un tipus determinat de betum:

Per a mescles bituminoses en calent tipus formigó bituminós segons el indicat a la taula 542.1 del PG3 els betums utilitzats seran BM-2, BM-3c i BM-3b. Per a mescles bituminoses en calent de alt mòdul el tipus de lligant serà BM-1.

Per a mescles bituminoses per a capes de rodadura segons el indicat a la taula 543.1 del PG3 els betums utilitzats seran BM-3a, BM-3b i BM-3c.

En ambdós casos la elecció del betum dependrà de la categoria de transit pesat.

Es podran utilitzar també betums modificats amb cautxú equivalents als betums modificats de aquestes taules, sempre i quant compleixin les especificacions del article 215 del PG3. En aquest cas a la denominació del betum se li afegirà una lletra C majúscula per tal d'indicar que el agent modificador es cautxú procedent de pneumàtics fora d'ús (segons el recollit a la ordre circular OC 21/2007).

**EMULSIÓ BITUMINOSA ANIÒNICA:**

Cal que tingui un aspecte homogeni, sense separació de l'aigua ni coagulació del betum asfàltic emulsionat.

Ha de ser adherent sobre superfícies humides o seques.

No ha de sedimentar-se durant l'emmagatzematge fins el punt que no recuperi la seva consistència original mitjançant una agitació moderada.

Tamiatge retingut al tamís 0,08 UNE (NLT-142): <= 0,10%

Demulsibilitat (NLT 141) per a tipus EAR: >= 60%

Càrrega de partícules (NLT 194): Negativa

Assaig amb el residu de destil·lació:

- Ductilitat (NLT 126): >= 40 cm

- Solubilitat (NLT 130): >= 97,5%

Característiques físiques de les emulsions bituminoses aniòniques:

Característiques	Tipus emulsió					
	EAR 1	EAR 2	EAM	EAL 1	EAL 2	EAI
Viscositat Saybolt (NLT 134) Universal a 25°C	-	-	-	-	-	-
Furol a 25°C	<=50s	>=50s	>=40s	<=100s	<=50s	<=50s
Contingut d'aigua (NLT 137)	<=40%	<=35%	<=40%	<=45%	<=40%	<=50%
Betum asfàltic residual (NLT 139)	>=60%	>=65%	>=57%	>=55%	>=60%	>=40%
Fluidificant per destil·lació (NLT 139)	0%	0%	<=10%	<=8%	<=1%	5<=F<=15%
Sedimentació a 7 dies (NLT 140)	<=5%	<=5%	<=5%	<=5%	<=5%	<=10%
Assaigs amb el residu de destil·lació:	130<=	130<=	130<=	130<=	130<=	200<=
Penetració (P) (NLT 124)	P<=	P<=	P<=	P<=	P<=	P<=
0,1 mm	200	200	250	200	200	300

**EMULSIÓ BITUMINOSA ANIÒNICA EAL 2 O EMULSIÓ BITUMINOSA CATIÒNICA ECL 2:**

Barreja amb ciment (NLT 144): <= 2%

En cas de no complir amb aquesta especificació, podran ser acceptades per la DF previa comprovació de la seva idoneïtat per a l'ús al que estan destinades.

**EMULSIÓ BITUMINOSA CATIÒNICA:**

Cal que tingui un aspecte homogeni, sense separació de l'aigua ni coagulació del betum asfàltic emulsionat.

Ha de ser adherent sobre superfícies humides o seques.

No ha de sedimentar-se durant l'emmagatzematge fins el punt que no recuperi la seva consistència original mitjançant una agitació moderada .

Tamissatge retintut al tamís 0,8 UNE (NLT 142):  $\leq 0,10\%$

Càrrega de partícules (NLT 141): Positiva

Assaig amb el residu de destil·lació:

- Ductilitat (NLT 126):  $\geq 40$  cm

- Solubilitat (NLT 130):  $\geq 97,5\%$

Característiques físiques de les emulsions bituminoses catióniques:

Característiques	Tipus emulsió						
	ECR 1	ECR 2	ECR 3	ECM	ECL 1	ECL 2	ECI
Viscositat Saybolt (NLT 138) Universal a 25°C	-	-	-	-	-	-	-
Furol 25°C	$\leq 50s$	-	-	-	$\leq 100s$	$\leq 50s$	$\leq 50s$
Furol 50°C	-	$\geq 20s$	$\geq 40s$	$\geq 20s$	-	-	-
Contingut d'aigua (NLT 137)	$\leq 43\%$	$\leq 37\%$	$\leq 32\%$	$\leq 35\%$	$\leq 45\%$	$\leq 40\%$	$\leq 50\%$
Betum asfàltic residual (NLT 139)	$\geq 57\%$	$\geq 63\%$	$\geq 67\%$	$\geq 59\%$	$\geq 55\%$	$\geq 60\%$	$\geq 40\%$
Fluidificant per destil·lació (NLT 139)	$\leq 5\%$	$\leq 5\%$	$\leq 2\%$	$\leq 12\%$	$\leq 10\%$	1%	$\leq 20\%$
Sedimentació a 7 dies (NLT 140)	$\leq 5\%$	$\leq 5\%$	$\leq 5\%$	$\leq 5\%$	$\leq 5\%$	$\leq 10\%$	$\leq 10\%$
Assaig amb el residu de destil·lació: Penetració (P) (NLT 124)	$P \leq 130$	$P \leq 130$	$P \leq 130$	$P \leq 130$	$P \leq 130$	$P \leq 130$	$P \leq 200$
0,1 mm	200	200	200	250	200	200	300

#### BETUM ASFÀLTIC:

Cal que tingui un aspecte homogeni, així com una absència quasi absoluta d'aigua , de manera que no formi escuma al escalfar-lo a la temperatura d'ús.

Ha de tenir una temperatura homogènia, ésser consistent i viscos, i flexible a baixes temperatures.

Tanmateix ha de ser adherent amb les superfícies minerals dels granulats, siguin seques o humides.

Índex de penetració (NLT 181):  $\geq -1$ ,  $\leq +1$

Solubilitat (NLT 130):  $\geq 99,5\%$

Contingut d'aigua (NLT 123):  $\leq 0,2\%$

Característiques físiques del betum original:

- Penetració (25°C, 100 g, 5 s) (NLT 124):

- B 60/70:  $\geq 6$  mm,  $\leq 7$  mm

- B 80/100:  $\geq 8$  mm,  $\leq 10$  mm

- Punt de reblaniment (A i B) (NLT 125):

- B 60/70:  $\geq 48^\circ\text{C}$ ,  $\leq 57^\circ\text{C}$

- B 80/100:  $\geq 57^\circ\text{C}$ ,  $\leq 53^\circ\text{C}$

- Punt de fragilitat Fraass (NLT 182):

- B 60/70:  $\leq - 8^\circ\text{C}$

- B 80/100:  $\leq - 10^\circ\text{C}$

- Ductilitat (5 cm/min) a 25°C (NLT 126):

- B 60/70:  $\geq 90$  cm

- B 80/100:  $\geq 100$  cm

- Punt d'inflamació v/a (NLT 127):  $\geq 235^\circ\text{C}$

- Densitat relativa 25°C/25°C (NLT 122): 1

Característiques físiques del residu de pel·lícula fina:

Característiques del residu de pel·lícula	Tipus betum

Característiques	B 60/70	B 80/100
Variació de massa (NLT 185)	$\leq 0,8\%$	$\leq 1,0\%$
Penetració (25°C, 100 g, 5 s) % penetr. orig. (NLT 124)	$\geq 50\%$	$\geq 45\%$
Augment del punt de reblaniment (A i B) (NLT 125)	$\leq 9^{\circ}\text{C}$	$\leq 10^{\circ}\text{C}$
Ductilitat (5 cm/min) a 25°C (NLT 126)	$\geq 50\text{ cm}$	$\geq 75\text{ cm}$

**BETUM FLUIDIFICAT PER A REGS D'IMPRIMACIÓ:**

Ha de tenir un aspecte homogeni.  
 No ha de tenir aigua i no ha de fer escuma al escalfar-lo a la temperatura d'utilització.  
 No ha de tenir símptomes de coagulació.  
 La denominació del tipus de betum fluidificat per a regs d'emprimació serà FM-100.

Característiques físiques del betum fluidificat:

- Punt d'inflamació (NLT 136):  $\geq 38^{\circ}\text{C}$
- Viscositat Saybolt-Furol (NLT 133):  $75 \geq V \geq 150$
- Destilació (NLT 134):
  - 225°C  $\leq D \leq 25\%$
  - 260°C  $40\% \leq D \leq 70\%$
  - 316°C  $75\% \leq R \leq 93\%$

Residus de la destilació a 360°C:  $50\% \leq R \leq 60\%$

Contingut d'aigua en volum:  $\leq 0,2\%$

Assaigs sobre el residu de destilació:

- Penetració (a 25°C, 100 g, 5 s) (NLT 124):  $\geq 12\text{ mm}$ ,  $\leq 30\text{ mm}$
- Ductilitat (a 25°C, 5 cm/min) (NLT 126):  $\geq 100\text{ cm}$
- Solubilitat (NLT 130):  $\geq 99,5\%$

**BETUM FLUXAT:**

Ha de tenir un aspecte homogeni.  
 No ha de tenir aigua i no ha de fer escuma al escalfar-lo a la temperatura d'utilització.  
 No han de tenir símptomes de coagulació.

Punt d'inflamació v/a (NLT 136):  $\geq 60^{\circ}\text{C}$

Fenols en volum (NLT 190):  $\leq 1,5\%$

Naftalina en massa (NLT 191):  $\leq 2\%$

Assaigs sobre el residu de destilació:

- Penetració (a 25°C, 100 g, 5 s) (NLT 124):  $\geq 10\text{ mm}$ ,  $\leq 15\text{ mm}$

Característiques físiques del betum fluxat:

Característiques	Tipus betum	
	FX 175	FX 350
Viscositat STV a 40°C (orifici 10 mm) (NLT 187)	$150 \leq V \leq 200\text{ s}$	$300 \leq V \leq 400\text{ s}$
Destilació (% del volum total destilat fins a 360°C)	a 190°C	$\leq 3\%$
	a 225°C	$\leq 10\%$
	a 316°C	$\leq 75\%$
		$\leq 2\%$
Residu de la destilació a 360°C (NLT 134)	$\geq 90\%$	$\geq 92\%$

**QUITRÀ:**

Ha de tenir un aspecte homogeni.  
 No ha de tenir aigua i no ha de fer escuma al escalfar-lo a la temperatura d'utilització.  
 Contingut d'aigua, en massa (NLT 123):  $\leq 0,5\%$

Índex d'escuma (NLT 193):  $\leq 8$

Característiques físiques del quitrà:

Característiques	Tipus de quitrà

	AQ 38	AQ 46	BQ 30	BQ 58	BQ 62
Equiviscositat (NLT 188) (amb una tolerància d'1,5°C)	38°C	46°C	30°C	58°C	62°C
Densitat relativa (DR) 25°C/25°C (NLT 122)	1,10<=	1,11<=	1,10<=	1,13<=	1,13<=
Destil·lació en massa (DT)					
a) fins a 200°C	<= 0,5%	<= 0,5%	<= 0,5%	<= 0,5%	<= 0,5%
b) 200°C - 270°C	3<=DT<=10%	2<=DT<=7%	4<=DT<=11%	<= 3%	<= 2%
c) 270°C - 300°C	4<=DT<=9%	2<=DT<=7%	4<=DT<=9%	1<=DT<=6%	1<=DT<=5%
b i c	<= 16%	<= 12%	<= 16%	<= 8%	<= 7%
Punt de reblaniment (A i B) del residu de destil·lació (NLT 125)	35<=	35<=	35<=	<= 56°C	<= 56°C
Fenols en volum (NLT 190)	>= 3%	>= 2,5%	>= 3%	>= 2%	>= 2%
Naftalina en massa (NLT 191)	>= 4%	>= 3%	>= 4%	>= 2,5%	>= 2,5%
Insoluble en toluè (en massa) (NLT 192)	>= 24%	>= 25%	>= 23%	>= 28%	>= 28%

## 2.- CONDICIONS DE SUBMINISTRAMENT I EMMAGATZEMATGE

### EMULSIONS BITUMINOSES ANIÒNIQUES O CATIÒNIQUES:

Subministrament: en bidons nets o en camions cisterna. Els bidons han d'estar constituïts per una virolla d'una sola peça, no han de tenir desperfectes ni fugues, han de ser hermètics i no es poden utilitzar els usats anteriorment per emulsions diferents. Les cisternes poden ser sense aïllament ni sistema de calefacció, si han contingut altres líquids hauran d'estar completament netes abans de la càrrega. Les cisternes disposaran d'un element adequat per a prendre mostres.

Emmagatzematge: els bidons en instal·lacions protegides de la pluja, la humitat, la calor, les gelades i de la influència de motors, focs o altres fonts de calor. El subministrat a granel, en tancs aïllats amb ventilació amb un element adequat per a prendre mostres.

### BETUMS ASFÀLTICS:

Subministrament: en camions cisterna amb sistema de calefacció i termòmetres de control de la temperatura situats a llocs visibles.

Emmagatzematge: en tancs aïllats, amb ventilació i sistemes de control. Tots els tubs de càrrega i descàrrega han d'estar calorifugats i aïllats tèrmicament.

### BETUMS FLUIDIFICATS PER A REGS D'IMPRIMACIÓ, BETUMS FLUXATS O QUITRÀ:

Subministrament: en bidons nets o en camions cisterna. Els bidons han d'estar constituïts per una virolla d'una sola peça, no han de tenir desperfectes ni fugues i han de ser hermètics. Els camions cisterna per a transportar betums tipus FM 100, FR 100 i els quitrans AQ 38 o BQ 30, poden no estar calefactats. La resta de betums i quitrans s'ha de transportar en cisternes calefactades i provistes de termòmetres de control de la temperatura situats en llocs visibles.

Emmagatzematge: els bidons en instal·lacions protegides de la pluja, la humitat, la calor, les gelades i de la influència de motors, focs o altres fonts de calor; si hi hagués el risc que la temperatura ambient pogués arribar a valors propers al punt d'inflamació del producte, s'extremarà la vigilància d'aquestes condicions. El subministrat a granel en tancs aïllats, amb ventilació, sistema de control i una vàlvula per a prendre mostres. Tots els tubs de càrrega i descàrrega han d'estar calorifugats.

El sistema de transport i les instal·lacions d'emmagatzematge han de tenir l'aprovació de la DF que comprovarà els sistemes de transport i càrrega i les condicions de magatzematge per tal que no pugui alterar la qualitat del material; de no obtenir-ne la aprovació corresponent, es suspèn timerà la utilització del contingut del tanc.

## 3.- UNITAT I CRITERIS D'AMIDAMENT

Unitat d'amidament: la indicada a la descripció de l'element

Criteri d'amidament: quantitat necessària subministrada a l'obra

#### 4.- NORMATIVA DE COMPLIMENT OBLIGATORI

- \* Orden de 6 de febrero de 1976 por la que se aprueba el Pliego de prescripciones técnicas generales para obras de carreteras y puentes (PG 3/75)
- \* Orden de 21 de enero de 1988 sobre modificación de determinados artículos del Pliego de prescripciones técnicas generales para obras de carreteras y puentes (PG 3/75).
- \* Orden de 8 de mayo de 1989 por la que se modifican parcialmente determinados preceptos del pliego de prescripciones técnicas generales para obras de carreteras y puentes (PG 3/75).
- \* Orden de 27 de diciembre de 1999 por la que se actualizan determinados artículos del Pliego de Prescripciones Técnicas Generales para obras de carreteras y puentes en lo relativo a conglomerantes hidráulicos y ligantes hidrocarbonados.

#### 5.- CONDICIONS DE CONTROL DE RECEPCIÓ

##### CONDICIONS DE MARCATGE I CONTROL DE LA DOCUMENTACIÓ EN BETUMS PER A MESCLES BITUMINOSES:

Si el fabricant disposa de certificat acreditatiu de compliment de les especificacions i/o document acreditatiu de homologació de la marca o segell de qualitat i ho fa constar a l'albarà no requerirà presentar el certificat de garantia de qualitat.

A la recepció de cada cisterna de subministrament de betum s'exigirà l'albarà, un full de característiques i un certificat de garantia de qualitat del material, subscrit pel fabricant, on s'especifiqui el tipus i denominació del betum, i es garanteixi el compliment de les condicions exigides en el plec de condicions.

L'albarà ha de contenir al menys el següent:

- Nom i adreça del fabricant
- Data de fabricació
- Identificació del vehicle que el transporta
- Quantitat subministrada
- Denominació comercial i tipus de betum
- Nom i adreça del comprador i destí
- Referència de la comanda
- Si fos el cas, certificat acreditatiu del compliment de les especificacions i/o document acreditatiu de homologació de la marca o segell de qualitat.

El full de característiques contindrà al menys el següent:

- Referència del albarà
- Denominació comercial i tipus de betum
- Valors de penetració segons la NLT 124, punt de reblaniment NLT 125 i recuperació elàstica segons NLT 329.

El Director d'obres podrà exigir, a més, les següents dades:

- Corba de pes específic en funció de la temperatura
- Temperatura màxima de calentament
- Els valors de la resta de característiques de la taula 215.1

##### OPERACIONS DE CONTROL:

Les tasques de control a realitzar són les següents:

- Inspecció del sistema de transport i les instal·lacions d'emmagatzematge per part de la DF.
- Recepció de l'albarà, el full de característiques i certificat de qualitat del material.

##### OPERACIONS DE CONTROL EN EMULSIONS BITUMINOSES PER A TRACTAMENTS SUPERFICIALS I BEURADES:

Amb independència de la presentació del certificat esmentat, per a cada subministra de material rebut, i cada 40 t si arriba més material, es demanaran al contractista els resultats dels següents assaigs:

- Càrrega de partícules (NLT-194).
- Residu per destil·lació (NLT- 139).
- Contingut d'aigua (NLT-137).
- Penetració sobre residu de destil·lació (NLT-124).
- Residu per evaporació (NLT-147).
- Índex de penetració del residu (NLT-181)

Aquests assaigs es realitzaran a càrrec del contractista, fora del pressupost d'autocontrol.

En cas de no rebre el certificat de qualitat o de presentar dubtes d'interpretació, la DF pot determinar l'execució dels assaigs que consideri oportuns per tal de garantir les condicions exigides en el plec.

##### OPERACIONS DE CONTROL EN EMULSIONS BITUMINOSES PER A REGS D'IMPRIMACIÓ I CURAT:

Si amb el producte s'aporta certificat acreditatiu del compliment de les especificacions obligatòries i/o document acreditatiu del reconeixement de la marca, segell o distintiu de qualitat del producte, els criteris descrits a continuació per realitzar la recepció de les cisternes i bidons no serà d'aplicació obligatòria.

Es considerarà com a lot la quantitat de 30T o fracció diària, excepte en cas d'emulsions emprades en regs de adherència, imprimació i curat, en els que es considerarà com a lot la fracció setmanal.

De cada lot s'extrauran dues mostres de al menys dos kilograms segons la NLT-121, a la sortida del tanc de magatzematge.

Sobre una mostra es realitzaran els següents assaigs:

- Càrrega de partícules (NLT-194).
- Viscositat Sybolt Furol (NLT- 138).
- Contingut d'aigua (NLT-137).
- Tamisatge (NLT-142)
- Penetració sobre residu de destil·lació (NLT-124).

Un cop al mes i un mínim de tres cops, durant l'execució de la obra, per cada tipus i composició de emulsió bituminosa, es realitzaran els assaigs necessaris per a la comprovació de les característiques.

#### OPERACIONS DE CONTROL EN BETUMS MODIFICATS PER A MESCLES BITUMINOSES:

Si s'aporta certificat acreditatiu del compliment de les especificacions obligatòries i/o document acreditatiu, el control de recepció de les cisternes no serà obligatori.

Amb independència de la presentació del certificat esmentat, per a cada 250 t de material o quan es canviï la procedència, es demanaran al contractista els resultats de la totalitat dels assaigs següents:

- Penetració a 25° (UNE-EN 1426)
- Punt de reblaniment, anella-bola (UNE-EN 1427)
- Recuperació elàstica (UNE-EN 13398)

Un cop al mes i mínim tres cops durant l'execució de l'obra, i per a cada tipus i composició diferent de betum asfàltic s'exigiran els resultats següents segons la taula 215.1 de l'article 215 de la norma PG3/75 MOD3:

- Sobre el betum original:
  - Punt de fragilitat Fraass (UNE-EN 12593)
  - Ductilitat a 25°C (NLT-126)
  - Consistència (flotador a 60°C) (NLT-183)
  - Estabilitat a l'emmagatzematge (UNE-EN 13399):
    - Diferència punt de reblaniment
    - Diferència penetració
  - Contingut d'aigua, en volum (NLT-123)
  - Punt d'inflamació (NLT-127)
  - Densitat relativa a 25°C (NLT-122)
- Sobre el residu de pel·lícula fina:
  - Variació de massa (NLT-185)
  - Penetració a 25°C (NLT-124)
  - Variació del punt de reblaniment, anella-bola (NLT-125)
  - Ductilitat a 25°C (NLT-126)

#### OPERACIONS DE CONTROL EN BETUMS ASFÀLTICS PER A MESCLES BITUMINOSES:

Si s'aporta certificat acreditatiu del compliment de les especificacions obligatòries i/o document acreditatiu, el control de recepció de les cisternes no serà obligatori.

Amb independència de la presentació del certificat esmentat, cada 250t es demanaran al contractista la realització ineludible dels següents assaigs:

- Penetració a 25° (UNE-EN 1426)
- Índex de penetració del residu (NLT-181)
- Punt de fragilitat Fraass (UNE-EN 12593)

Un cop al mes i mínim tres cops durant l'execució de l'obra, i per a cada tipus i composició diferent de betum asfàltic s'exigiran els resultats següents segons la taula 211.1 de l'article 211 de la norma PG3/75 MOD3:

- Sobre el betum original:
  - Ductilitat a 25°C (NLT-126)
  - Contingut d'aigua, en volum (NLT-123)
  - Densitat relativa a 25°C (NLT-122)
  - Punt de reblaniment, anella-bola (UNE-EN 1427)
  - Contingut d'asfaltens (NLT 131)
  - Contingut de parafines (UNE-EN12606-1 i 12606-2)
- Sobre el residu de pel·lícula fina:
  - Variació de massa (NLT-185)
  - Penetració a 25°C (NLT-124)
  - Augment del punt de reblaniment, anella-bola (NLT-125)
  - Ductilitat a 25°C (NLT-126)

#### CRITERIS DE PRESA DE MOSTRES:

A la recepció de l'obra de cada partida es realitzarà un mínim de 2 preses de mostra segons la norma NLT-121.

Si procedeix, en el cas d'emulsions bituminoses per al reg d'imprimació i/o en el cas de reg de curat, de cada procedència de l'àrid es prendran dues mostres segons la UNE-EN 932-1, i de cada una caldrà determinar l'equivalent de sorra segons la UNE-EN 933-8.

#### INTERPRETACIÓ DE RESULTATS I ACTUACIONS EN CAS D'INCOMPLIMENT EN EMULSIONS BITUMINOSES:

El Director d'Obres indicarà les mesures a adoptar en el cas de que la emulsió bituminosa no compleixi alguna de les especificacions establertes en les taules 213.1 o 213.2 del article 213 del PG3 MOD3.

#### INTERPRETACIÓ DE RESULTATS I ACTUACIONS EN CAS D' INCOMPLIMENT EN BETUMS ASFÀLTICS I MODIFICATS:

La interpretació del resultat de l'assaig de penetració seguirà els següents criteris

Per a cada tipus de betum es defineixen 2 intervals d'acceptació:

- B 60/70:
  - Interval menor (límit inferior/superior: 63/67)
  - Interval patró (límit inferior/superior): 60/70
- B 55/70:
  - Interval menor (límit inferior/superior: 58/67)
  - Interval patró (límit inferior/superior): 55/70
- Si la penetració obtinguda segons NLT-124 està compresa en l'interval menor s' acceptarà la partida de betum corresponent.
- Si no compleix aquesta condició, es realitzaran tres assaigs més s amb la mateixa mostra i es calcularà el valor mig sencer més pròxim de les penetracions obtingudes. S'acceptarà la partida de betum sempre que aquest valor mig estigui dins de l'interval patró.



No s'acceptarà la partida de betum que incompleixi alguna de les condicions indicades.

---

## **B0 MATERIALS BÀSICS**

### **B05 AGLOMERANTS I CONGLOMERANTS**

#### **B055 Elemento no encontrado**

#### **B055- CIMENT**

##### **0.- ELEMENTS QUE CONTEMPLA EL PLEC**

##### **B055-067M.**

Plec de condicions

##### **1.- DEFINICIÓ I CONDICIONS DELS ELEMENTS**

Conglomerant hidràulic format per diferents materials inorgànics finament dividits que, amassats amb aigua, formen una pasta que, mitjançant un procés d'hidratació, endureix i un cop endurit conserva la seva resistència i estabilitat fins i tot sota l'aigua.

S'han considerat els ciments regulats per la norma RC-08 amb les característiques següents:

- Ciments comuns (CEM)
- Ciments d'aluminat de calci (CAC)
- Ciments blancs (BL)
- Ciments resistents a l'aigua de mar (MR)

##### **CARACTERÍSTIQUES GENERALS:**

En el cas de que el material s'utilitzi en obra pública, l'acord de Govern de la Generalitat de Catalunya de 9 de juny de 1998, exigeix que els materials siguin de qualitat certificada o puguin acreditar un nivell de qualitat equivalent, segons les normes aplicables als estats membres de la Unió Europea o de l'Associació Europea de Lliure Canvi.

També en aquest cas, es procurarà que els esmentats materials disposin de l'etiqueta ecològica europea, regulada en el Reglament 880/1992/CEE o bé altres distintius de la Comunitat Europea. Ha de ser un material granular molt fi i estadísticament homogeni en la seva composició.

El ciment ha de ser capaç, si es dosifica i barreja adequadament amb aigua i granulats, de produir un morter o un formigó que conservi la seva treballabilitat en un temps prou llarg i assolir, al final de períodes definits, els nivells especificats de resistència i mantenir estabilitat de volum a llarg termini.

No ha de tenir grumolls ni principis d'aglomeració.

En activitats manuals en les que hi hagi risc de contacte amb la pell i d'acord amb l'establert a l'Ordre Presidencial 1954/2004 de 22 de juny, no s'han d'utilitzar o comercialitzar ciments amb un contingut de crom (VI) superior a dos parts per milió del pes sec del ciment.

##### **CIMENTS COMUNS (CEM):**

Estaran subjectes al marcatge CE de conformitat amb el que disposen els Reials Decrets 1328/1995 de 28 de juliol i 256/2016 de 10 de juny.

Els components han de complir els requisits especificats en el capítol 5 de la norma UNE-EN 197-1.

##### **Tipus de ciments:**

- Ciment Pòrtland: CEM I
- Ciment Pòrtland amb addicions: CEM II
- Ciment Pòrtland amb escòries de forn alt: CEM III
- Ciment putzolànic: CEM IV
- Ciment compost: CEM V

Alguns d'aquests tipus es divideixen en subtipus, segons el contingut de l'addició o barreja d'addicions presents en el ciment. Segons aquest contingut creixent els subtipus poden ser A, B o C.

##### **Addicions del clinker pòrtland (K):**

- Escòria de forn alt: S
- Fum de sílice: D
- Putzolana natural: P
- Putzolana natural calcinada: Q
- Cendra volant Sicília: V
- Cendra volant calcària: W
- Esquist calcinat: T

- Filler calcari L: L
- Filler calcari LL: LL

Relació entre denominació i designació dels ciments comuns segons el tipus, subtipus i addicions:

Denominació	Designació
Ciment pòrtland	CEM I
Ciment pòrtland amb escòria	CEM II/A-S CEM II/B-S
Ciment pòrtland amb fum de sílice	CEM II/A-D
Ciment pòrtland amb Putzolana	CEM II/A-P CEM II/B-P CEM II/A-Q CEM II/B-Q
Ciment pòrtland amb cendres volants	CEM II/A-V CEM II/B-V CEM II/A-W CEM II/B-W
Ciment pòrtland amb esquist calcinat	CEM II/A-T CEM II/B-T
Ciment pòrtland amb filler calcari	CEM II/A-L CEM II/B-L CEM II/A-LL CEM II/B-LL
Ciment pòrtland mixt	CEM II/A-M CEM II/B-M
Ciment amb escòries de forn alt	CEM III/A CEM III/B CEM III/C
Ciment putzolànic	CEM IV/A CEM IV/B
Ciment compost	CEM V/A CEM V/B

En ciments pòrtland mixtos CEM II/A-M i CEM II/B-M, en ciments putzolànics CEM IV/A i CEM IV/B i en ciments compostos CEM V/A i CEM V/B els components principals a més del clinker han de ser declarats a la designació del ciment.

La composició dels diferents ciments comuns ha de ser l'especificada al capítol 6 de la norma UNE-EN 197-1.

Els ciments comuns han de complir les exigències mecàniques, físiques, químiques i de durabilitat especificades al capítol 7 de la norma UNE-EN 197-1.

CIMENTS D'ALUMINAT DE CALÇ (CAC):

Ciment obtingut per una mescla de materials aluminosos i calcàris.

Estaran subjectes al marcatge CE de conformitat amb el que disposa el Reial Decret 256/2016, de 10 de juny.

Han de complir les exigències mecàniques, físiques i químiques especificades a UNE-EN 14647.

CIMENTS BLANCS (BL):

Han d'estar subjectes al Reial Decret 1313/1988 i seran aquells definits a la norma UNE 80305 i homòlegs de les normes UNE-EN 197-1 (ciments comuns) i UNE-EN 413-1 (ciments de ram de paleta) que compleixin amb l'especificació de blancor.

Índex de blancor (UNE 80117):  $\geq 85$

D'acord amb el Real Decret 1313/1988 de 28 d'octubre i L'Ordre Ministerial de 17 de gener de 1989, han de portar el Certificat de Conformitat amb Requisits Reglamentaris (CCRR).

La composició, així com les prescripcions mecàniques, físiques, químiques i de durabilitat que han de complir els ciments comuns blancs són les mateixes que les especificades per als ciments comuns a la norma UNE-EN 197-1.

La composició, així com les prescripcions mecàniques, físiques i químiques que ha de complir el ciment blanc de ram de paleta (BL 22,5 X) són les mateixes que les especificades per al ciment homòleg a la norma UNE-EN 413-1.

CIMENTS RESISTENTS A L'AIGUA DE MAR (MR):

D'acord amb el Real Decret 1313/1988 de 28 d'octubre i L'Ordre Ministerial de 17 de gener de 1989, han de portar el Certificat de Conformitat amb Requisits Reglamentaris (CCRR).

Relació entre denominació i designació dels ciments resistents a l'aigua de mar segons el tipus, subtipus i addicions:

Denominació	Designació
Ciment pòrtland	I
Ciment pòrtland amb escòria	II/A-S II/B-S
Ciment pòrtland amb fum de sílice	II/A-D
Ciment pòrtland amb Putzolana	II/A-P II/B-P
Ciment pòrtland amb cendres volants	II/A-V II/B-V
Ciment amb escòries de forn alt	III/A III/B III/C
Ciment putzolànic	IV/A IV/B
Ciment compost	CEM V/A

Les especificacions generals en quan a composició i a exigències mecàniques, físiques, químiques i de durabilitat que han de complir són les corresponents als ciments comuns homòlegs de la norma UNE-EN 197-1. Han de complir els requisits addicionals especificats al capítol 7.2 de la norma UNE 80303-2.

## 2.- CONDICIONS DE SUBMINISTRAMENT I EMMAGATZEMATGE

Subministrament: de manera que no s'alterin les seves característiques.  
 Si el ciment es subministra a granel s'ha d'emmagatzemar en sitges.  
 Si el ciment es subministra en sacs, s'han d'emmagatzemar en un lloc sec, ventilat, protegit de la intempèrie i sense contacte directe amb la terra, de manera que no s'alterin les seves condicions.

Temps màxim d'emmagatzematge dels ciments:

- Classes 22,5 i 32,5: 3 mesos
- Classes 42,5 : 2 mesos
- Classes 52,5 : 1 mes

## 3.- UNITAT I CRITERI D'AMIDAMENT

Unitat d'amidament: la indicada a la descripció de l'element  
 Criteri d'amidament: quantitat necessària subministrada a l'obra

## 4.- NORMATIVA DE COMPLIMENT OBLIGATORI

Real Decreto 1313/1988, de 28 de octubre, por el se declara obligatoria la homologación de los cementos para la fabricación de hormigones y morteros para todo tipo de obras y productos prefabricados.

Orden de 17 de enero de 1989 por la que se establece la certificación de conformidad a normas como alternativa de la homologación de los cementos para la fabricación de hormigones y morteros para todo tipo de obras y productos prefabricados.

Real Decreto 1328/1995, de 28 de julio, por el que se modifica, en aplicación de la Directiva 93/68/CEE, las disposiciones para la libre circulación de productos de construcción, aprobadas por el Real Decreto 1630/1992, de 29 de diciembre.

Real Decreto 256/2016, de 10 de junio, por el que se aprueba la Instrucción para la recepción de cementos (RC-16).

UNE-EN 197-1:2000 Cemento. Parte 1: Composición, especificaciones y criterios de conformidad de los cementos comunes.

UNE-EN 14647:2006 Cemento de aluminato de calcio. Composición, especificaciones y criterios de conformidad.

UNE 80305:2001 Cementos blancos.

UNE 80303-2:2001 Cementos con características adicionales. Parte 2: Cementos resistentes al agua de mar.

## 5.- CONDICIONS DE CONTROL DE RECEPCIÓ

### CONDICIONS DE MARCATGE I CONTROL DE LA DOCUMENTACIÓ EN CIMENTOS COMUNS (CEM) I CIMENTOS DE CALÇ (CAC):

El subministrador ha de posar a disposició de la DF en el cas que aquesta ho sol·liciti, la documentació següent, que acredita el marcatge CE, segons el sistema d'avaluació de conformitat aplicable, d'acord amb el que disposa l'apartat 7.2.1 del CTE: - Productes per a preparació de formigó, morter, beurades i altres mescles per a construcció i per a la fabricació de productes de construcció, - Productes per a elaboració de formigó, morter, pasta i altres mescles per a construcció i per a la fabricació de productes de construcció: - Sistema 1+: Declaració de Prestacions

El símbol normalitzat del marcatge CE ha d'anar acompanyat de la següent informació com a mínim:

- el número identificador del organisme certificador que ha intervingut en el control de producció
- nom o marca distintiva d'identificació i adreça enregistrada del fabricant
- número del certificat CE de conformitat
- les dues últimes xifres de l'any en que el fabricant va posar el marcatge CE
- indicacions que permetin identificar el producte així com les seves característiques i prestacions declarades atenent a les seves especificacions tècniques
- referència a la norma harmonitzada corresponent
- designació normalitzada del ciment indicant el tipus, subtipus (segons els components principals) i classe resistent
- en el seu cas, informació addicional referent al contingut de clorurs, al límit superior de pèrdua per calcinació de cendra volant i/o additiu emprat

Sobre el mateix embalatge, el marcatge CE es pot simplificar, i inclourà com a mínim:

- el símbol normalitzat del marcatge CE
- en el seu cas, el número del certificat CE de conformitat
- nom o marca distintiva d'identificació i adreça enregistrada del fabricant
- els dos últims dígitos de l'any en que el fabricant va posar el marcatge
- referència al número de la norma harmonitzada corresponent

En aquest cas, la informació completa del marcatge o etiquetat CE haurà d'apareixer també a l'albarà o documentació que acompanya al lliurament.

A l'albarà hi han de figurar les dades següents:

- número de referència de la comanda
- nom i adreça del comprador i punt de destí del ciment
- identificació del fabricant i de l'empresa de subministrament
- designació normalitzada del ciment subministrat conforme a la instrucció RC-08
- quantitat que es subministra
- en el seu cas, referència a los dades de l'etiquetat corresponent al marcatge CE
- data de subministrament
- identificació del vehicle que el transporta

### CONDICIONS DE MARCATGE I CONTROL DE LA DOCUMENTACIÓ EN CIMENTOS BLANCS (BL) I CIMENTOS RESISTENTS A L'AIGUA DE MAR (MR):

A l'albarà hi han de figurar les dades següents:

- número de referència de la comanda
- nom i adreça del comprador i punt de destí dels ciment
- identificació del fabricant i de l'adreça de subministrament
- designació normalitzada del ciment subministrat segons el Reial Decret 256/2016, de 10 de juny
- contrasenya del Certificat de Conformitat amb els Requisits Reglamentaris
- quantitat que es subministra
- identificació del vehicle que transporta el ciment
- en el seu cas, l'etiquetatge corresponent al marcatge CE
- En el cas de ciments envasats, aquests han de mostrar als seus envasos la següent informació:

- nom o marca identificativa i adreça completa del fabricant i de la fàbrica
- designació normalitzada del ciment subministrat conforme la present instrucció
- contrasenya del Certificat de Conformitat amb els Requisits Reglamentaris
- dates de fabricació i d'envasat (indicant setmana i any)
- condicions específiques aplicables a la manipulació i utilització del producte

El fabricant ha de facilitar, si li demanen, les dades següents:

- Inici i final d'adormiment
- Si s'han incorporat additius, informació detallada de tots ells i dels seus efectes

### OPERACIONS DE CONTROL:

La recepció del ciment haurà d'incloure al menys, dues fases obligatòries:

- Una primera fase de comprovació de la documentació
- Una segona fase d'inspecció visual del subministrament

Es pot donar una tercera fase, si el responsable de recepció ho considera oportú, de comprovació del tipus i classe de ciment i de les característiques físiques químiques i mecàniques mitjançant la realització d'assaigs d'identificació i, si es el cas, d'assaigs complementaris.

Per a la primera fase, al iniciar el subministrament el Responsable de recepció ha de comprovar que la documentació es la requerida. Aquesta documentació estarà compresa per:

- Albarà o full de subministrament.
- Etiquetatge
- Documents de conformitat, com pot ser el marcatge CE o bé la Certificació de Conformitat del Reial Decret 1313/1988
- Pel cas dels ciments no subjectes al marcatge CE, el certificat de garantia del fabricant signat.
- Si els ciments disposen de distintius de qualitat, caldrà també la documentació precisa de reconeixements del distintiu.

En la segona fase, un cop superada la fase de control documental, cal sotmetre el ciment a una inspecció visual per comprovar que no ha patit alteracions o barreges indesitjades.

La tercera fase s'activarà quan es pugui preveure possibles defectes o en el cas que el Responsable així ho estableixi per haver donat resultats no conformes en les fases anteriors o per haver detectat defectes en l'ús de ciments d'anteriors remeses.

En aquest supòsit es duran terme, abans de començar l'obra i cada 200 t de ciment de la mateixa designació i procedència durant l'execució, assaigs d'acord amb l'establer en els Annexes 5 i 6 de la RC-08.

#### CRITERIS DE PRESA DE MOSTRES:

Les mostres es prendran segons l'indicat en la RC-08. Per a cada lot de control sotmès a assaig s'extrauran tres mostres, una per tal de realitzar els assaigs de comprovació de la composició, l'altra per als assaigs físics, mecànics i químics i l'altra per a ser conservada preventivament.

#### INTERPRETACIÓ DE RESULTATS I ACTUACIONS EN CAS D'INCOMPLIMENT:

A efectes de la fase primera, no s'aprovarà l'ús de ciments els quals el etiquetatge i la documentació no es correspongui amb el ciment sol·licitat, quan la documentació no estigui completa i quan no es reuneixin tots els requisits establerts.

A efectes de la segona fase, no s'aprovarà l'ús de ciments que presentin símptomes de meteorització rellevant, que contingui cossos estranys i que no resulti homogènia en el seu aspecte o color.

A efectes de la tercera fase, no s'aprovarà l'ús de ciments que no compleixin els criteris establerts en l'apartat A5.5 de la RC-08.

Quan no es compleixi alguna de les prescripcions del ciment assajat, es repetiran els assaigs per duplicat, sobre dues mostres obtingudes de l'aplec existent a obra. S'acceptarà el lot únicament si els resultats obtinguts en les dues mostres són satisfactoris.

---

## **B0 MATERIALS BÀSICS**

### **B05 AGLOMERANTS I CONGLOMERANTS**

#### **B055 Elemento no encontrado**

#### **B055- CIMENT**

#### **B055-0**

#### **0.- ELEMENTS QUE CONTEMPLA EL PLEC**

#### **B055-067M.**

Plec de condicions

#### **1.- DEFINICIÓ I CONDICIONS DELS ELEMENTS**

Conglomerant hidràulic format per diferents materials inorgànics finament dividits que, amassats amb aigua, formen una pasta que, mitjançant un procés d'hidratació, endureix i un cop endurit conserva la seva resistència i estabilitat fins i tot sota l'aigua.

S'han considerat els ciments regulats per la norma RC-08 amb les característiques següents:

- Ciments comuns (CEM)
- Ciments d'aluminat de calci (CAC)
- Ciments blancs (BL)
- Ciments resistens a l'aigua de mar (MR)

#### **CARACTERÍSTIQUES GENERALS:**

En el cas de que el material s'utilitzi en obra pública, l'acord de Govern de la Generalitat de Catalunya de 9 de juny de 1998, exigeix que els materials siguin de qualitat certificada o

---

puguin acreditar un nivell de qualitat equivalent, segons les normes aplicables als estats membres de la Unió Europea o de l'Associació Europea de Lliure Canvi.

També en aquest cas, es procurarà que els esmentats materials disposin de l'etiqueta ecològica europea, regulada en el Reglament 880/1992/CEE o bé altres distintius de la Comunitat Europea. Ha de ser un material granular molt fi i estadísticament homogeni en la seva composició.

El ciment ha de ser capaç, si es dosifica i barreja adequadament amb aigua i granulats, de produir un morter o un formigó que conservi la seva treballabilitat en un temps prou llarg i assolir, al final de períodes definits, els nivells especificats de resistència i mantenir estabilitat de volum a llarg termini.

No ha de tenir grumolls ni principis d'aglomeració.

En activitats manuals en les que hi hagi risc de contacte amb la pell i d'acord amb l'establert a l'Ordre Presidencial 1954/2004 de 22 de juny, no s'han d'utilitzar o comercialitzar ciments amb un contingut de crom (VI) superior a dos parts per milió del pes sec del ciment.

CIMENTS COMUNS (CEM):

Estaran subjectes al marcatge CE de conformitat amb el que disposen els Reials Decrets 1328/1995 de 28 de juliol i 256/2016 de 10 de juny.

Els components han de complir els requisits especificats en el capítol 5 de la norma UNE-EN 197-1.

Tipus de ciments:

- Ciment Pòrtland: CEM I
- Ciment Pòrtland amb addicions: CEM II
- Ciment Pòrtland amb escòries de forn alt: CEM III
- Ciment putzolànic: CEM IV
- Ciment compost: CEM V

Alguns d'aquests tipus es divideixen en subtipus, segons el contingut de l'addició o barreja d'addicions presents en el ciment. Segons aquest contingut creixent els subtipus poden ser A, B o C.

Addicions del clinker pòrtland (K):

- Escòria de forn alt: S
- Fum de sílice: D
- Putzolana natural: P
- Putzolana natural calcinada: Q
- Cendra volant Sicília: V
- Cendra volant calcària: W
- Esquist calcinat: T
- Filler calcari L: L
- Filler calcari LL: LL

Relació entre denominació i designació dels ciments comuns segons el tipus, subtipus i addicions:

Denominació	Designació
Ciment pòrtland	CEM I
Ciment pòrtland amb escòria	CEM II/A-S CEM II/B-S
Ciment pòrtland amb fum de sílice	CEM II/A-D
Ciment pòrtland amb Putzolana	CEM II/A-P CEM II/B-P CEM II/A-Q CEM II/B-Q
Ciment pòrtland amb cendres volants	CEM II/A-V CEM II/B-V CEM II/A-W CEM II/B-W
Ciment pòrtland amb esquist calcinat	CEM II/A-T CEM II/B-T
Ciment pòrtland amb filler calcari	CEM II/A-L CEM II/B-L CEM II/A-LL CEM II/B-LL
Ciment pòrtland mixt	CEM II/A-M CEM II/B-M
Ciment amb escòries de forn alt	CEM III/A CEM III/B

	CEM III/C
Ciment putzolànic	CEM IV/A CEM IV/B
Ciment compost	CEM V/A CEM V/B

En ciments pòrtland mixtos CEM II/A-M i CEM II/B-M, en ciments putzolànics CEM IV/A i CEM IV/B i en ciments compostos CEM V/A i CEM V/B els components principals a més del clinker han de ser declarats a la designació del ciment.

La composició dels diferents ciments comuns ha de ser l'especificada al capítol 6 de la norma UNE-EN 197-1.

Els ciments comuns han de complir les exigències mecàniques, físiques, químiques i de durabilitat especificades al capítol 7 de la norma UNE-EN 197-1.

CIMENTS D'ALUMINAT DE CALÇ (CAC):

Ciment obtingut per una mescla de materials aluminosos i calcàris.

Estaran subjectes al marcatge CE de conformitat amb el que disposa el Reial Decret 256/2016, de 10 de juny.

Han de complir les exigències mecàniques, físiques i químiques especificades a UNE-EN 14647.

CIMENTS BLANCS (BL):

Han d'estar subjectes al Reial Decret 1313/1988 i seran aquells definits a la norma UNE 80305 i homòlegs de les normes UNE-EN 197-1 (ciments comuns) i UNE-EN 413-1 (ciments de ram de paleta) que compleixin amb l'especificació de blancor.

Índex de blancor (UNE 80117):  $\geq 85$

D'acord amb el Real Decret 1313/1988 de 28 d'octubre i L'Ordre Ministerial de 17 de gener de 1989, han de portar el Certificat de Conformitat amb Requisits Reglamentaris (CCRR).

La composició, així com les prescripcions mecàniques, físiques, químiques i de durabilitat que han de complir els ciments comuns blancs són les mateixes que les especificades per als ciments comuns a la norma UNE-EN 197-1.

La composició, així com les prescripcions mecàniques, físiques i químiques que ha de complir el ciment blanc de ram de paleta (BL 22,5 X) són les mateixes que les especificades per al ciment homòleg a la norma UNE-EN 413-1.

CIMENTS RESISTENTS A L'AIGUA DE MAR (MR):

D'acord amb el Real Decret 1313/1988 de 28 d'octubre i L'Ordre Ministerial de 17 de gener de 1989, han de portar el Certificat de Conformitat amb Requisits Reglamentaris (CCRR).

Relació entre denominació i designació dels ciments resistents a l'aigua de mar segons el tipus, subtipus i addicions:

Denominació	Designació
Ciment pòrtland	I
Ciment pòrtland amb escòria	II/A-S II/B-S
Ciment pòrtland amb fum de sílice	II/A-D
Ciment pòrtland amb Putzolana	II/A-P II/B-P
Ciment pòrtland amb cendres volants	II/A-V II/B-V
Ciment amb escòries de forn alt	III/A III/B III/C
Ciment putzolànic	IV/A IV/B
Ciment compost	CEM V/A

Les especificacions generals en quan a composició i a exigències mecàniques, físiques, químiques i de durabilitat que han de complir són les corresponents als ciments comuns homòlegs de la norma UNE-EN 197-1.

Han de complir els requisits addicionals especificats al capítol 7.2 de la norma UNE 80303-2.

## 2.- CONDICIONS DE SUBMINISTRAMENT I EMMAGATZEMATGE

Subministrament: de manera que no s'alterin les seves característiques.

Si el ciment es subministra a granel s'ha d'emmagatzemar en sitges.

Si el ciment es subministra en sacs, s'han d'emmagatzemar en un lloc sec, ventilat, protegit de la intempèrie i sense contacte directe amb la terra, de manera que no s'alterin les seves condicions.

Temps màxim d'emmagatzematge dels ciments:

- Classes 22,5 i 32,5: 3 mesos
- Classes 42,5 : 2 mesos
- Classes 52,5 : 1 mes

### 3.- UNITAT I CRITERI D'AMIDAMENT

Unitat d'amidament: la indicada a la descripció de l'element

Criteri d'amidament: quantitat necessària subministrada a l'obra

### 4.- NORMATIVA DE COMPLIMENT OBLIGATORI

Real Decreto 1313/1988, de 28 de octubre, por el se declara obligatoria la homologación de los cementos para la fabricación de hormigones y morteros para todo tipo de obras y productos prefabricados.

Orden de 17 de enero de 1989 por la que se establece la certificación de conformidad a normas como alternativa de la homologación de los cementos para la fabricación de hormigones y morteros para todo tipo de obras y productos prefabricados.

Real Decreto 1328/1995, de 28 de julio, por el que se modifica, en aplicación de la Directiva 93/68/CEE, las disposiciones para la libre circulación de productos de construcción, aprobadas por el Real Decreto 1630/1992, de 29 de diciembre.

Real Decreto 256/2016, de 10 de junio, por el que se aprueba la Instrucción para la recepción de cementos (RC-16).

UNE-EN 197-1:2000 Cemento. Parte 1: Composición, especificaciones y criterios de conformidad de los cementos comunes.

UNE-EN 14647:2006 Cemento de aluminato de calcio. Composición, especificaciones y criterios de conformidad.

UNE 80305:2001 Cementos blancos.

UNE 80303-2:2001 Cementos con características adicionales. Parte 2: Cementos resistentes al agua de mar.

### 5.- CONDICIONS DE CONTROL DE RECEPCIÓ

CONDICIONS DE MARCATGE I CONTROL DE LA DOCUMENTACIÓ EN CEMENTS COMUNS (CEM) I CEMENTS DE CALÇ (CAC):

El subministrador ha de posar a disposició de la DF en el cas que aquesta ho sol·liciti, la documentació següent, que acredita el marcatge CE, segons el sistema d'avaluació de conformitat aplicable, d'acord amb el que disposa l'apartat 7.2.1 del CTE: - Productes per a preparació de formigó, morter, beurades i altres mesclades per a construcció i per a la fabricació de productes de construcció, - Productes per a elaboració de formigó, morter, pasta i altres mesclades per a construcció i per a la fabricació de productes de construcció: - Sistema 1+: Declaració de Prestacions

El símbol normalitzat del marcatge CE ha d'anar acompanyat de la següent informació com a mínim:

- el número identificador del organisme certificador que ha intervingut en el control de producció
- nom o marca distintiva d'identificació i adreça enregistrada del fabricant
- número del certificat CE de conformitat
- les dues últimes xifres de l'any en que el fabricant va posar el marcatge CE
- indicacions que permetin identificar el producte així com les seves característiques i prestacions declarades atenent a les seves especificacions tècniques
- referència a la norma harmonitzada corresponent
- designació normalitzada del ciment indicant el tipus, subtipus (segons els components principals) i classe resistent
- en el seu cas, informació adicional referent al contingut de clorurs, al límit superior de pèrdua per calcinació de cendra volant i/o additiu emprat

Sobre el mateix embalatge, el marcatge CE es pot simplificar, i inclourà com a mínim:

- el símbol normalitzat del marcatge CE
- en el seu cas, el número del certificat CE de conformitat
- nom o marca distintiva d'identificació i adreça enregistrada del fabricant
- els dos últims dígitos de l'any en que el fabricant va posar el marcatge
- referència al número de la norma harmonitzada corresponent

En aquest cas, la informació completa del marcatge o etiquetat CE haurà d'apareixer també a l'albarà o documentació que acompanya al lliurament.

A l'albarà hi han de figurar les dades següents:

- número de referència de la comanda
- nom i adreça del comprador i punt de destí del ciment



- identificació del fabricant i de l'empresa de subministrament
- designació normalitzada del ciment subministrat conforme a la instrucció RC-08
- quantitat que es subministra
- en el seu cas, referència a los dades de l'etiquetat corresponent al marcatge CE
- data de subministrament
- identificació del vehicle que el transporta

#### CONDICIONS DE MARCATGE I CONTROL DE LA DOCUMENTACIÓ EN CEMENTS BLANCS (BL) I CEMENTS RESISTENTS A L'AIGUA DE MAR (MR):

A l'albarà hi han de figurar les dades següents:

- número de referència de la comanda
- nom i adreça del comprador i punt de destí dels ciment
- identificació del fabricant i de l'adreça de subministrament
- designació normalitzada del ciment subministrat segons el Reial Decret 256/2016, de 10 de juny
- contrasenya del Certificat de Conformitat amb els Requisits Reglamentaris
- quantitat que es subministra
- identificació del vehicle que transporta el ciment
- en el seu cas, l'etiquetatge corresponent al marcatge CE
- En el cas de ciments envasats, aquests han de mostrar als seus envasos la següent informació:
  - nom o marca identificativa i adreça complerta del fabricant i de la fàbrica
  - designació normalitzada del ciment subministrat conforme la present instrucció
  - contrasenya del Certificat de Conformitat amb els Requisits Reglamentaris
  - dates de fabricació i d'envasat (indicant setmana i any)
  - condicions específiques aplicables a la manipulació i utilització del producte

El fabricant ha de facilitar, si li demanen, les dades següents:

- Inici i final d'adormiment
- Si s'han incorporat additius, informació detallada de tots ells i dels seus efectes

#### OPERACIONS DE CONTROL:

La recepció del ciment haurà d'incloure al menys, dues fases obligatòries:

- Una primera fase de comprovació de la documentació
- Una segona fase d'inspecció visual del subministrament

Es pot donar una tercera fase, si el responsable de recepció ho considera oportú, de comprovació del tipus i classe de ciment i de les característiques físiques químiques i mecàniques mitjançant la realització d'assaigs d'identificació i, si es el cas, d'assaigs complementaris.

Per a la primera fase, al iniciar el subministrament el Responsable de recepció ha de comprovar que la documentació es la requerida. Aquesta documentació estarà compresa per:

- Albarà o full de subministrament.
- Etiquetatge
- Documents de conformitat, com pot ser el marcatge CE o bé la Certificació de Conformitat del Reial Decret 1313/1988
- Pel cas dels ciments no subjectes al marcatge CE, el certificat de garantia del fabricant signat.
- Si els ciments disposen de distintius de qualitat, caldrà també la documentació precisa de reconeixements del distintiu.

En la segona fase, un cop superada la fase de control documental, cal sotmetre el ciment a una inspecció visual per comprovar que no ha patit alteracions o barreges indesitjades.

La tercera fase s'activarà quan es pugui preveure possibles defectes o en el cas que el Responsable així ho estableixi per haver donat resultats no conformes en les fases anteriors o per haver detectat defectes en l'ús de ciments d'anteriors remeses.

En aquest supòsit es duran terme, abans de començar l'obra i cada 200 t de ciment de la mateixa designació i procedència durant l'execució, assaigs d'acord amb l'establir en els Annexes 5 i 6 de la RC-08.

#### CRITERIS DE PRESA DE MOSTRES:

Les mostres es prendran segons l'indicat en la RC-08. Per a cada lot de control sotmès a assaig s'extrauran tres mostres, una per tal de realitzar els assaigs de comprovació de la composició, l'altra per als assaigs físics, mecànics i químics i l'altra per a ser conservada preventivament.

#### INTERPRETACIÓ DE RESULTATS I ACTUACIONS EN CAS D'INCOMPLIMENT:

A efectes de la fase primera, no s'aprovarà l'ús de ciments els quals el etiquetatge i la documentació no es correspongui amb el ciment sol·licitat, quan la documentació no estigui completa i quan no es reuneixin tots els requisits establerts.

A efectes de la segona fase, no s'aprovarà l'ús de ciments que presentin símptomes de meteorització rellevant, que contingui cossos estranys i que no resulti homogènia en el seu aspecte o color.

A efectes de la tercera fase, no s'aprovarà l'ús de ciments que no compleixin els criteris establerts en l'apartat A5.5 de la RC-08.

Quan no es compleixi alguna de les prescripcions del ciment assajat, es repetiran els assaigs per duplicat, sobre dues mostres obtingudes de l'aplec existent a obra. S'acceptarà el lot únicament si els resultats obtinguts en les dues mostres són satisfactoris.

## B0 MATERIALS BÀSICS

### B05 AGLOMERANTS I CONGLOMERANTS

#### B057- EMULSIÓ BITUMINOSA PER FERMS I PAVIMENTS

##### 0.- ELEMENTS QUE CONTEMPLA EL PLEC

###### B057-06IQ.

Plec de condicions

###### 1.- DEFINICIÓ I CONDICIONS DELS ELEMENTS

Lligants hidrocarbonats segons les definicions del PG 3.

S'han considerat els tipus següents:

- Emulsions bituminoses
- Betum modificat amb polímers

L'emulsió bituminosa és un producte obtingut per la dispersió de petites partícules d'un lligant hidrocarbonat i eventualment un polímer en una solució aquosa, amb un agent emulsionant.

###### CARACTERÍSTIQUES GENERALS:

En el cas de que el material s'utilitzi en obra pública, l'acord de Govern de la Generalitat de Catalunya de 9 de juny de 1998, exigeix que els materials siguin de qualitat certificada o puguin acreditar un nivell de qualitat equivalent, segons les normes aplicables als estats membres de la Unió Europea o de l'Associació Europea de Lliure Canvi.

També en aquest cas, es procurarà que els esmentats materials disposin de l'etiqueta ecològica europea, regulada en el Reglament 880/1992/CEE o bé altres distintius de la Comunitat Europea.

###### EMULSIONS BITUMINOSSES:

Cal que tinguin un aspecte homogeni, sense separació de l'aigua ni coagulació del betum asfàltic emulsionat.

Han de ser adherents sobre superfícies humides o seques.

No han de sedimentar-se durant l'emmagatzematge fins el punt que no recuperin la seva consistència original mitjançant una agitació moderada.

No ha de ser inflamable.

###### EMULSIÓ BITUMINOSA CATIÒNICA:

Càrrega de partícules: Polaritat positiva

No contindran quitrans, substàncies derivades de la destil·lació de productes carbonosos (hulla o d'altres), o betums oxidats.

La denominació de les emulsions bituminoses s'expressarà d'acord amb l'UNE-EN 13808 segons el següent format: C\_% Lligant\_B\_P\_F\_C. Trencament Aplicació

- C: Indicatiu que és una emulsió bituminosa catiònica.
- % Lligant: Contingut de lligant, segons UNE-EN 1428.
- B: Incatiu que el lligant hidrocarbonat és un betum asfàltic.
- P: Nomès si s'incorporen polímers.
- F: Nomès si incorpora un contingut de fluidificant superior al 3%.
- C.Trencament: Nombre d'una xifra (2 a 10) indica la classe de comportament al trencament, segons UNE-EN 13075-1.

- Aplicació: Abreviació del tipus d'aplicació de l'emulsió:        - ADH: reg d'adherència        -  
TER: reg termoadherent        - CUR: reg de curat        - IMP: reg d'imprimació        - MIC:  
microaglomerat en fred        - REC: reciclat en fred

Les emulsions catiòniques a utilitzar en obres de carreteres, segons UNE-EN 13808:

- En regs d'adherència: C60B3 ADH, C60B2 ADH
- En regs termoadherents: C60B3 TER, C60B2 TER
- En regs d'imprimació: C60BF4 IMP, C50BF4 IMP
- En regs de curat: C60B3 CUR, C60B2 CUR
- En microaglomerats en fred: C60B4 MIC, C60B5 MIC
- En reciclats en fred: C60B5 REC

Les emulsions catiòniques modificades a utilitzar en obres de carreteres, segons UNE-EN 13808:

- En regs d'adherència: C60BP3 ADH, C60BP2 ADH
- En regs termoadherents: C60BP3 TER, C60BP2 TER
- En microaglomerats en fred: C60BP4 MIC, C60BP5 MIC

Característiques de les emulsions bituminoses catiòniques, segons UNE-EN 13808:

Taula 214.3.a. Especificacions de les emulsions bituminoses catiòniques

Denominació		C60B3	C60B3	C60B3	C60BF4	C50BF4	C60B4	C60B5	
UNE-EN 13808		ADH	TER	CUR	IMP	IMP	MIC	REC	
Característiques	UNE-EN	U	Assajos sobre l'emulsió original						
Índex de trencament	13075-1		70-155 Classe3	70-155 Classe3	70-155 Classe3	110-195 Classe4	110-195 Classe4	110-195 Classe4	>170 Classe5
Contingut de lligant (aigua)	1428	%	58-62 Classe6	58-62 Classe6	58-62 Classe6	58-62 Classe6	48-52 Classe6	58-62 Classe6	58-62 Classe6
Contingut de fluid destil·lació	1431	%	<=2,0 Classe2	<=2,0 Classe2	<=2,0 Classe2	<=10,0 Classe6	5-15 Classe7	<=2,0 Classe2	<=2,0 Classe2
Temps de fluència (2mm, 40°C)	12846-1	s	40-130 Classe4	40-130 Classe4	40-130 Classe4	15-70 Classe3	15-70 Classe3	15-70 Classe3	15-70 Classe3
Residu tamís (tamís 0,5 mm)	1429	%	<=0,1 Classe2	<=0,1 Classe2	<=0,1 Classe2	<=0,1 Classe2	<=0,1 Classe2	<=0,1 Classe2	<=0,1 Classe2
Tendència (7d) sedimentació	12847	%	<=10 Classe3	<=10 Classe3	<=10 Classe3	<=10 Classe3	<=10 Classe3	<=10 Classe3	<=10 Classe3
Adhesivitat	13614	%	>=90 Classe3	>=90 Classe3	>=90 Classe3	>=90 Classe3	>=90 Classe3	>=90 Classe3	>=90 Classe3

Taula 214.3.b Especificacions del Betum asfàltic residual

Denominació		C60B3	C60B3	C60B3	C60BF4	C50BF4	C60B4	C60B5	
UNE-EN 13808		ADH	TER	CUR	IMP	IMP	MIC	REC	
Característiques	UNE-EN	U	Assajos sobre lligant residual						
Residu per evaporació, segons UNE-EN 13074-1									
Penetració 25°C	1426	0,1mm	<=330 Classe7	<=50 Classe2	<=330 Classe7	<=330 Classe7	<=330 Classe7	<=100 Classe3	<=330 Classe7
Penetració 15°C	1426	0,1mm	-	-	-	>300 Class10	>300 Class10	-	-
Punt de reblaniment	1427	°C	>=35 Classe8	>=50 Classe4	>=35 Classe8	<=35 Classe8	<=35 Classe8	>=43 Classe6	>=35 Classe8
Residu per evaporació, segons UNE-EN 13074-1, seguit d'estabilització segons UNE-EN 13074-2									
Penetració 25°C	1426	0,1mm	<=220 Classe5	<=50 Classe2	<=220 Classe5	<=220 Classe5	<=270 Classe6	<=100 Classe3	<=220 Classe6
Punt de reblaniment	1427	°C	>=35 Classe8	>=50 Classe4	>=35 Classe8	<=35 Classe8	<=35 Classe8	>=43 Classe6	>=35 Classe8

Taula 214.4.a Especificacions de les emulsions bituminoses catióniques modificades

Denominació		C60BP3	C60BP3	C60BP4	
UNE-EN 13808		ADH	TER	MIC	
Característiques	UNE-EN	Unitat	Assajos sobre emulsió original		
Índex de trencament	13075-1		70-155 Classe 3	70-155 Classe 3	110-195 classe 4
Contingut de lligant per contingut d'aigua	1428	%	58-62 Classe 6	58-62 Classe 6	58-62 Classe 6
Contingut fluid destil·lació	1431	%	<=2,0 Classe 2	<=2,0 Classe 2	<=2,0 Classe 2
Temps de fluència	12846	S	40-130	40-130	15-70

(2 mm, 40°C)	-1		Classe 4	Classe 4	Classe 3
Residu tamís (per tamís 0,5 mm)	1429	%	<=0,1 Classe 2	<=0,1 Classe 2	<=0,1 Classe
Tendència a la sedimentació (7D)	12847	%	<=10 Classe 3	<=10 Classe 3	<=10 Classe 3
Adhesivitat	13614	%	>=90 Classe 3	>=90 Classe 3	>=90 Classe 3

Taula 214.4.b Especificacions del lligant residual

Denominació UNE-EN 13808			C60BP3 ADH	C60BP3 TER	C60BP4 MIC
Característiques	UNE-EN	Unitat	Assajos sobre lligant residual		
Residu per evaporació, segons UNE-EN 13074-1					
Penetració 25°C	1426	0,1 mm	<=330 Classe 7	<=50 Classe 2	<=100 Classe 3
Punt de reblaniment	1427	°C	>=35 Classe 8	>=55 Classe 3	>=50 Classe 4
Cohesió per assaig pèndul	13588	J/cm2	>=0,5 Classe 6	>=0,5 Classe 6	>=0,5 Classe 6
Recuperació elàstica ,25°C	13398	%	DV Classe 1	>=50 Classe 5	>=50 Classe 5
Residu per evaporació UNE-EN 13074-1, seguit d'estabilització UNE-EN 13074-2					
Penetració 25°C	1426	0,1 mm	<=220 Classe 5	<=50 Classe 2	<=100 Classe 3
Punt de reblaniment	1427	°C	>=43 Classe 6	>=55 Classe 3	>=50 Classe 4
Cohesió per assaig pèndul	13588	J/cm2	>=0,5 Classe 6	>=0,5 Classe 6	>=0,5 Classe 6
Recuperació elàstica ,25°C	13398	%	>=50 Classe 5	DV Classe 1	DV Classe 1

DV: Valor declarat per el fabricant.

## 2.- CONDICIONS DE SUBMINISTRAMENT I EMMAGATZEMATGE

### CARACTERÍSTIQUES GENERALS:

El sistema de transport i les instal·lacions d'emmagatzematge han de tenir l'aprovació de la DF que les comprovarà per tal que no es pugui alterar la qualitat del material. De no obtenir-ne l'aprovació corresponent, es suspèn la utilització del contingut del tanc fins a la comprovació de les característiques que es cregui oportunes d'entre les indicades a la normativa vigent o al plec.

### EMULSIONS BITUMINOSES:

Subministrant en cisternes, si aquestes han contingut altres líquids, hauran d'estar completament netes abans de la càrrega. Les cisternes disposaran d'un element adient que permeti prendre mostres.

Emmagatzematge en un o diversos tancs aïllats entre si i amb boques de ventilació, comptaran amb aparells de mesura i seguretat, i disposaran de vàlvula per a presa de mostres.

Les emulsions bituminoses de trencament lent (I.trencament 4 a 5), per a microaglomerats i reciclats en fred, es transportaran en cisternes completes (>=90%), a temperatura < 50°C.

En emulsions de trencament lent i termoadherents (TER) que s'emmagatzemin més de 7 dies, caldrà assegurar la seva homogeneïtat prèviament a la posada a obra.

Quan els tancs no disposin de mitjans de càrrega propis, les cisternes de transport estaran dotades de mitjans pneumàtics o mecànics per al transvasament ràpid.

Les canonades i bombes utilitzades en el transvasament de l'emulsió cal que estiguin disposades de tal manera que sigui fàcil netejar-les després de cada aplicació.

### 3.- UNITAT I CRITERI D'AMIDAMENT

Unitat d'amidament: la indicada a la descripció de l'element

Criteri d'amidament: quantitat necessària subministrada a l'obra

### 4.- NORMATIVA DE COMPLIMENT OBLIGATORI

\* Orden de 6 de febrero de 1976 por la que se aprueba el Pliego de Prescripciones Técnicas Generales para Obras de Carreteras y Puentes (PG-3).

\* Orden FOM/2523/2014, de 12 de diciembre, por la que se actualizan determinados artículos del Pliego de Prescripciones Técnicas Generales para Obras de Carreteras y Puentes, relativos a materiales básicos, a firmes y pavimentos, y a señalización, balizamiento y sistemas de contención de vehículos (PG-3).

EMULSIÓ BITUMINOSA:

UNE-EN 13808:2013 Betunes y ligantes bituminosos. Especificaciones de las emulsiones bituminosas catiónicas.

UNE-EN 13808:2013/1M:2014 Betunes y ligantes bituminosos. Especificaciones de las emulsiones bituminosas catiónicas.

### 5.- CONDICIONS DE CONTROL DE RECEPCIÓ

CONDICIONS DE MARCATGE I CONTROL DE LA DOCUMENTACIÓ:

El subministrador ha de posar a disposició de la DF si aquesta ho demana, la següent documentació, que acredita el marcatge CE, segons el sistema d'avaluació de conformitat aplicable:

- Betums asfàltics convencionals, betums modificats amb polímers i emulsions bituminoses: - Productes per a construcció i tractament superficial de carreteres: - Sistema 2+:  
Declaració de Prestacions

- Betums asfàltics durs: - Productes per a construcció i manteniment de carreteres: - Sistema 2+:  
Declaració de Prestacions

- Betums asfàltics multigràu: - Productes per a construcció i manteniment de carreteres, aeroports i àrees pavimentades: - Sistema 2+:  
Declaració de Prestacions

Cada cisterna que arribi a l'obra s'acompanyarà d'albarà i informació de l'etiquetat i marcatge CE corresponent.

L'albarà ha d'incloure:

- Nom i direcció de l'empresa subministradora.
- Data de fabricació i subministrament.
- Identificació del vehicle que ho transporta.
- Quantitat subministrada.
- Denominació comercial i tipus d'emulsió bituminosa, betum asfàltic o betum modificat subministrat.
- Nom i direcció del comprador i destí.
- Referència de la comanda.

L'etiquetat i marcat CE ha d'incloure:

- Símbol del marcatge CE.
- Nombre d'identificació de l'organisme de certificació.
- Nombre o marca identificativa i direcció del fabricant.
- Dues últimes xifres de l'any en que es fixa el marcatge.
- Nombre de referència de la declaració de prestacions.
- Referència a la norma europea corresponent: - Emulsions bituminoses: segons EN 13808.
- Betum asfàltic convencional: segons EN 12591. - Betum asfàltic dur: segons EN 13924-1.
- Betum asfàltic multigràu: segons EN 13924-2.
- Descripció del producte: nombre genèric, tipus i ús previst

Certificat del fabricant que l'emulsió o lligant, no conté en la seva composició quitrans, ni substàncies derivades de la destil·lació de productes carbonosos, ni betums oxidats.

CONDICIONS DE MARCATGE I CONTROL DE LA DOCUMENTACIÓ EN EMULSIONS BITUMINOSES

L'etiquetatge i marcatge CE incorporarà a més informació de les següents característiques essencials incloses a la norma UNE-EN 13808:

- Viscositat, segons UNE-EN 12846-1.
- Adhesivitat, segons UNE-EN 13614.
- Índex de trencament, segons UNE-EN 13075-1.
- Estabilitat mescla amb ciment, segons UNE-EN 12848.
- Característiques del lligant residual per evaporació, segons UNE-EN 13074-1: -
- Consistència a temperatura de servei intermèdia (penetració a 25°C, segons UNE-EN 1426). -
- Consistència a temperatura de servei elevada (punt de reblaniment, segons UNE-EN 1427). -
- Cohesió lligant residual en emulsions bituminoses modificades (pèndol, segons UNE-EN 13588).
- Característiques del lligant residual per evaporació segons UNE-EN 13074-1, seguit d'estabilització segons UNE-EN 13074-2: - Durabilitat consistència temperatura de servei intermèdia (penetració retinuda, segons UNE-EN 1426). - Durabilitat consistència temperatura de servei elevada (increment punt reblaniment, segons UNE-EN 1427). -

Durabilitat cohesió en emulsions bituminoses modificades (pèndol, segons UNE-EN 13588).

OPERACIONS DE CONTROL:

Control de recepció:

- Verificació documental del fet que els valors declarats pel fabricant en els documents que acompanyen el Marcatge CE son conforme a les especificacions exigides.

Control addicional:

- Verificació de les característiques especificades a l'apartat 1 d'aquest Plec, quan ho requereixi la DF, amb una freqüència d'1 vegada al mes i almenys 3 vegades durant l'execució de l'obra, per a cada tipus i composició d'emulsió o lligant.

OPERACIONS DE CONTROL EN EMULSIONS BITUMINOSAS:

Control de recepció (quan la DF ho consideri oportú):

- Càrrega de les partícules, segons UNE-EN 1430.
- Propietats perceptibles, segons UNE-EN 1425.
- Índex de trencament, segons UNE-EN 13075-1.
- Contingut d'aigua, segons UNE-EN 1428.
- Tamisatge, segons UNE-EN 1429.
- Temps de fluència, segons UNE-EN 12846-1.

Control en el moment d'utilització:

- Càrrega de les partícules, segons UNE-EN 1430.
- Propietats perceptibles, segons UNE-EN 1425.
- Índex de trencament, segons UNE-EN 13075-1.
- Contingut d'aigua, segons UNE-EN 1428.
- Tamisatge, segons UNE-EN 1429.
- Temps de fluència, segons UNE-EN 12846-1.

Control addicional, en cas d'emmagatzematge > 15 dies o > 7 dies per a emulsions de trencament lent o termoadherents:

- Tamisatge, segons UNE-EN 1429.
- Contingut de lligant, segons UNE-EN 1428.

CRITERI DE PRESA DE MOSTRES EN EMULSIONS BITUMINOSAS:

Control de recepció:

- 2 mostres > = 2 kg segons l'UNE-EN 58. Es prendran de cada cisterna, en el moment de transvasament al tanc d'emmagatzematge.
- Els controls es realitzaran sobre una de les mostres, l'altra es conservarà durant un mínim de 15 dies per a realitzar assaigs de contrast, en cas que sigui necessari.

Control en el moment d'utilització:

- Es considera com a lot, que s'acceptarà o rebutjarà en bloc: - Quantitat de 30 t. - Fracció diària, o fracció setmanal en cas d'ocupació en regs d'adherència, imprimació i curat.
- 2 mostres > = 2 kg segons l'UNE-EN 58. Es prendran de cada cisterna, en el moment de transvasament al tanc d'emmagatzematge.
- Els controls es realitzaran sobre una de les mostres, l'altra es conservarà durant un mínim de 15 dies per a realitzar assaigs de contrast, en cas que sigui necessari.

Control addicional:

- 2 mostres, una de la part superior i l'altra de la part inferior del tanc d'emmagatzematge.

INTERPRETACIÓ DE RESULTATS I ACTUACIONS EN CAS D'INCOMPLIMENT:

La DF indicarà les mesures a adoptar en cas que els lligants hidrocarbonats no compleixin alguna de les especificacions establertes a les taules de l'article corresponent del PG-3.

---

## **B0 MATERIALS BÀSICS**

### **B06 FORMIGONS**

#### **B069- FORMIGÓ D'ÚS NO ESTRUCTURAL**

##### **0.- ELEMENTS QUE CONTEMPLA EL PLEC**

###### **B069-2A9P.**

Plec de condicions

###### **1.- DEFINICIÓ I CONDICIONS DELS ELEMENTS**

Formigons que no aporten responsabilitat estructural a la construcció, però col·laboren a millorar la durabilitat del formigó estructural (formigons de neteja) o aporten el volum necessari d'un material resistent per a conformar la geometria requerida per un fi concret. S'han considerat els materials següents:

---

- Formigons de neteja, destinats a evitar la contaminació de les armadures i la dessecació del formigó estructural al procés d'abocat

- Formigó no estructural destinat a conformar volums de material resistent

#### CARACTERÍSTIQUES GENERALS:

Els ciments que es poden utilitzar en formigó no estructural són:

- Prefabricats no estructurals: Ciments comuns excepte CEM II/A-Q, CEM II/B-Q, CEM II/A-W, CEM II/B-W, CEM II/A-T, CEM II/B-T, CEM III/C

- Formigons de neteja i replens de rases: Ciments comuns

- Altres formigons executats a l'obra: Ciment per a usos especials ESP VI-1 i ciments comuns excepte CEM II/A-Q, CEM II/B-Q, CEM II/A-W, CEM II/B-W, CEM II/A-T, CEM II/B-T, CEM III/C

Els àrids a utilitzar poden ser sorres i grava rodades o procedents de matxuqueig, o escòries siderúrgiques adequades. S'ha de poder utilitzar fins a un 100% d'àrid gros reciclat, sempre que compleixi amb les especificacions de l'annex 15 de l'EHE-08 amb respecte a les condicions físico-mecàniques i als requisits químics.

S'hauran d'utilitzar additius reductors d'aigua, ja que els formigons d'ús no estructural contenen poc ciment.

Els components del formigó, la seva dosificació, el procés de fabricació i el transport han d'estar d'acord amb les prescripcions de l'EHE-08 o el CODI ESTRUCTURAL.

El control dels components s'ha de realitzar d'acord als àmbits 0101, 0521, 0531, 0701 i 1011.

Els formigons de neteja han de tenir una dosificació mínima de 150 kg/m<sup>3</sup> de ciment.

La mida màxima del granulat es recomanable sigui inferior a 30 mm.

Es tipificaran de la manera següent: HL-150/C/TM, on C = consistència i TM= mida màxima del granulat.

Els formigons no estructurals han de tenir una resistència característica mínima de 15 N/mm<sup>2</sup>, i es recomanable que la mida màxima del granulat sigui inferior a 40 mm.

Es tipificaran HNE-15/C/TM, on C= consistència i TM = mida màxima del granulat.

S'ha d'utilitzar preferentment, formigó de resistència 15 N/mm<sup>2</sup>, tret que la DF indiqui el contrari.

En cap cas la proporció en pes de l'additiu no ha de superar el 5% del pes del ciment utilitzat.

Si s'utilitzen cendres volants no han de superar el 35% del pes del ciment.

Classe resistent del ciment:  $\geq 32,5$

Contingut de ciment:  $\geq 150$  kg/m<sup>3</sup>

Assentament en el con d'Abrams (UNE EN 12350-2):

Consistència seca: 0 - 2 cm

Consistència plàstica: 3 - 5 cm (EHE) 3-4 cm (CODI ESTRUCTURAL)

Consistència tova: 6 - 9 cm (EHE) 5-9 cm (CODI ESTRUCTURAL)

Toleràncies:

- Assentament en el con d'Abrams:

Consistència seca: Nul (EHE)  $\pm 1$  cm (CODI ESTRUCTURAL)

Consistència plàstica o tova:  $\pm 1$  cm

Toleràncies respecte de la dosificació:

- Contingut de ciment, en pes:  $\pm 3\%$

- Contingut de granulats, en pes:  $\pm 3\%$

- Contingut d'aigua:  $\pm 3\%$

- Contingut d'additius:  $\pm 5\%$

- Contingut d'addicions:  $\pm 3\%$

## 2.- CONDICIONS DE SUBMINISTRAMENT I EMMAGATZEMATGE

Subministrament: En camions formigonera.

El formigó ha d'arribar a l'obra sense alteracions en les seves característiques, formant una barreja homogènia i sense haver iniciat l'adormiment.

Queda expressament prohibit l'addició al formigó de qualsevol quantitat d'aigua o altres substàncies que puguin alterar la composició original.

Emmagatzematge: No es pot emmagatzemar.

## 3.- UNITAT I CRITERI D'AMIDAMENT

Unitat d'amidament: la indicada a la descripció de l'element

Criteri d'amidament: quantitat necessària subministrada a l'obra

## 4.- NORMATIVA DE COMPLIMENT OBLIGATORI

Real Decreto 1247/2008, de 18 de julio, por el que se aprueba la Instrucción de Hormigón Estructural (EHE-08).

## 5.- CONDICIONS DE CONTROL DE RECEPCIÓ

CONDICIONS DE MARCATGE I CONTROL DE LA DOCUMENTACIÓ:

El subministrador ha de lliurar amb cada càrrega un full on constin, com a mínim, les dades següents:

- Identificació del subministrador
- Número de sèrie de la fulla de subministrament
- Nom de la central de formigó
- Identificació del peticionari
- Data i hora de lliurament
- Quantitat de formigó subministrat
- Designació del formigó d'acord amb l'EHE o el CODI ESTRUCTURAL, indicant la resistència a compressió o la dosificació de ciment, la consistència i la mida màxima del granulat.
- Dosificació real del formigó incloent com a mínim la informació següent: - Tipus i contingut de ciment - Relació aigua ciment - Contingut en addicions, si es el cas
- Tipus i quantitat d'additius - Tipus d'additiu segons UNE-EN 934-2, si n'hi ha
- Identificació del ciment, additius i addicions emprats
- Identificació del lloc de subministrament
- Identificació del camió que transporta el formigó
- Hora límit d'ús del formigó

OPERACIONS DE CONTROL:

Les tasques de control a realitzar són les següents:

- Aprovació de la dosificació presentada pel contractista
- Control de les condicions de subministrament.
- Comprovació de la consistència (con d'Abrams) (UNE-EN 12350-2)
- Inspeccions no periòdiques a la planta per tenir constància que es fabrica el formigó amb la dosificació correcta.

La DF ha de poder eximir la realització dels assaigs característics de dosificació quan el formigó que es vagi a subministrar estigui en possessió d'un distintiu de qualitat oficialment reconegut, o quan es disposi d'un certificat de dosificació amb una antiguitat màxima de 6 mesos.

CRITERIS DE PRESA DE MOSTRES:

Els controls s'han de realitzar segons les instruccions de la DF i la norma EHE o CODI ESTRUCTURAL.

INTERPRETACIÓ DE RESULTATS I ACTUACIONS EN CAS D'INCOMPLIMENT:

La dosificació proposada ha de garantir la resistència exigida al plec de condicions. No s'ha d'acceptar el subministrament de formigó que no arribi identificat segons les condicions del plec.

Quan la consistència s'hagi definit pel seu tipus, s'acceptarà el formigó si la mitjana aritmètica dels dos valors obtinguts està compresa dins del interval corresponent.

Si s'ha definit pel seu assentament, s'acceptarà el formigó quan la mitjana dels dos valors estigui compresa dins de la tolerància exigida.

El incompliment d'aquests criteris suposarà el rebuig de la pastada.

---

## **B0 MATERIALS BÀSICS**

### **B06 FORMIGONS**

#### **B06F FORMIGONS ESTRUCTURALS (CE)**

##### **B06F1- FORMIGÓ ESTRUCTURAL EN MASSA AMB CIMENT GRIS I GRANULAT NATURAL (CE)**

Plec de condicions

###### **1.- DEFINICIÓ I CONDICIONS DELS ELEMENTS**

Formigó amb o sense addicions (cendres volants o fum de sílice), elaborat en una central formigonera legalment autoritzada d'acord amb el títol 4t. de la llei 21/1992 de 16 de juliol d'indústria i el Real Decret 697/1995 de 28 d'abril.

###### **CARACTERÍSTIQUES DELS FORMIGONS D'ÚS ESTRUCTURAL:**

Els components del formigó, la seva dosificació, el procés de fabricació i el transport han d'estar d'acord amb les prescripcions del CODI ESTRUCTURAL.

La designació del formigó fabricat en central es pot fer per propietats o per dosificació i s'expressarà, com a mínim, la següent informació:

- Consistència
  - Grandària màxima del granulat
  - Tipus d'ambient al que s'exposarà el formigó
  - Resistència característica a compressió per als formigons designats per propietats
-



- Contingut de ciment expressat en kg/m<sup>3</sup>, per als formigons designats per dosificació
  - La indicació de l'ús estructural que ha de tenir el formigó: en massa, armat o pretesat
- La designació per propietats s'ha de fer d'acord amb el format: T-R/C/TM/A
- T: Indicatiu que serà HM per al formigó en massa, HA pel formigó armat, i HP per al formigó pretesat
  - R: Resistència característica a compressió, en N/mm<sup>2</sup>  
(20-25-30-35-40-45-50-55-60-70-80-90-100)
  - C: Lletra indicativa del tipus de consistència: L Líquida, F fluida, B tova, P plàstica i S seca
  - TM: Grandària màxima del granulat en mm.
  - A: Designació de l'ambient al que s'exposarà el formigó

En els formigons designats per propietats, el subministrador ha d'establir la composició de la mescla del formigó, garantint al peticionari les característiques especificades de grandària màxima del granulat, consistència i resistència característica, així com les limitacions derivades del tipus d'ambient especificat (contingut de ciment i relació aigua/ciment).

En els formigons designats per dosificació, el peticionari es responsable de la congruència de les característiques especificades de grandària màxima del granulat, consistència i contingut en ciment per metre cúbic de formigó, i el subministrador les haurà de garantir, indicant també, la relació aigua/ciment que ha emprat.

En els formigons amb característiques especials o d'altres de les especificades a la designació, les garanties i les dades que el subministrador hagi d'aportar, s'han d'especificar abans de l'inici del subministrament.

El formigó ha de complir amb les exigències de qualitat que estableix l'article 43.2 del CODI ESTRUCTURAL.

Si el formigó està destinat a una obra amb armadures pretesades, podrà contindre cendres volants sense que aquestes excedeixin el 20% del pes del ciment, i si es tracta de fum de silici no podrà excedir el 10%

Si el formigó està destinat a obres de formigó en massa o armat, la DF pot autoritzar l'ús de cendres volants o fum de silici per la seva confecció. En estructures d'edificació, si s'utilitzen cendres volants no han de superar el 35% del pes del ciment. Si s'utilitza fum de silici no ha de superar el 10% del pes del ciment. La quantitat mínima de ciment s'especifica a l'article 43.2.1 del CODI ESTRUCTURAL.

La central que subministri formigó amb cendres volants realitzarà un control sobre la producció segons l'art. 32 del CODI ESTRUCTURAL i ha de posar els resultats de l'anàlisi a l'abast de la DF, o disposarà d'un distintiu de qualitat oficialment reconegut

Les cendres volants han de complir en qualsevol cas les especificacions de la norma UNE\_EN 450.

Els additius hauran de ser del tipus que estableix l'article 31.2 del CODI ESTRUCTURAL i complir l'UNE EN 934-2

En cap cas la proporció en pes de l'additiu no ha de superar el 5% del pes del ciment utilitzat.

Classificació dels formigons per la seva resistència a compressió:

- Si  $f_{ck} \leq 50$  N/mm<sup>2</sup>, resistència standard
- Si  $f_{ck} > 50$  N/mm<sup>2</sup>, alta resistència

Valor mínim de la resistència:

- Formigons en massa  $\geq 20$  N/mm<sup>2</sup>
- Formigons armats o pretesats  $\geq 25$  N/mm<sup>2</sup>

Tipus de ciment:

- Formigó en massa: Ciments comuns excepte els tipus CEM II/A-Q, CEM II/B-Q, CEM II/A-W, CEM II/B-W, CEM II/A-T, CEM II/B-T i CEM III/C (UNE-EN 197-1), Ciments per a usos especials ESP VI-1 (UNE 80307)
- Formigó armat: Ciments comuns excepte els tipus CEM II/A-Q, CEM II/B-Q, CEM II/A-W, CEM II/B-W, CEM II/A-T, CEM II/B-T, CEM III/C i CEM V/B (UNE-EN 197-1)
- Formigó pretesat: Ciments comuns tipus CEM I, CEM II/A-D, CEM II/A-V, CEM II/A-P i CEM II/A-M(V,P) (UNE-EN 197-1)
- Es considera inclòs dins dels ciments comuns els ciments blancs (UNE 80305)
- Es consideren inclosos els ciments de característiques addicionals com els resistents als sulfats i/o a l'aigua de mar (UNE 80303-1 i UNE 80303-2), i els de baix calor d'hidratació (UNE-EN 14216)

Classe del ciment: 32,5 N

Densitats dels formigons:

- Formigons en massa (HM): - 2.250 kg/m<sup>3</sup> si  $f_{ck} \leq 40$  N/mm<sup>2</sup> - 2.300 kg/m<sup>3</sup> si  $f_{ck} > 40$  N/mm<sup>2</sup>

Formigons armats i pretensats (HA-HP): 2400 kg/m<sup>3</sup>

El contingut mínim de ciment ha d'estar d'acord amb les prescripcions del CODI ESTRUCTURAL, en funció de la classe d'exposició (taula 43.2.1.a). La quantitat mínima de ciment considerant el tipus d'exposició més favorable ha de ser:

- Obres de formigó en massa:  $\geq 200$  kg/m<sup>3</sup>
- Obres de formigó armat:  $\geq 250$  kg/m<sup>3</sup>
- Obres de formigó pretesat:  $\geq 275$  kg/m<sup>3</sup>
- A totes les obres:  $\leq 500$  kg/m<sup>3</sup>

La relació aigua/ciment ha d'estar d'acord amb les prescripcions del CODI ESTRUCTURAL, en funció de la classe d'exposició (taula 43.2.1.a). La relació aigua/ciment considerant el tipus

d'exposició més favorable ha de ser:

- Formigó en massa:  $\leq 0,65$
- Formigó armat:  $\leq 0,65$
- Formigó pretesat:  $\leq 0,60$

Assentament en el con d'Abrams (UNE EN 12350-2):

- Consistència seca: 0 - 20 mm
- Consistència plàstica: 30 - 40 mm
- Consistència tova: 50 - 90 mm
- Consistència fluida: 100-150 mm
- Consistència líquida: 160-200 mm

La consistència (L) líquida només es podrà aconseguir mitjançant additiu superfluidificant Ió clor total aportat per components d'un formigó no pot superar:

- Pretensat:  $\leq 0,2\%$  pes de ciment
- Armat:  $\leq 0,4\%$  pes de ciment
- En massa amb armadura de fissuració:  $\leq 0,4\%$  pes de ciment

Quantitat total de fins (sedàs 0,063) al formigó, corresponents als granulats i al ciment:

- Si l'aigua és standard:  $< 200 \text{ kg/m}^3$
- Si l'aigua és reciclada:  $< 210 \text{ kg/m}^3$

- Toleràncies:

- Assentament en el con d'Abrams:
  - Consistència seca:  $\pm 1 \text{ cm}$
  - Consistència plàstica:  $\pm 1 \text{ cm}$
  - Consistència líquida:  $\pm 1 \text{ cm}$
- Consistència tova:  $\pm 1 \text{ cm}$
- Consistència fluida:  $\pm 1 \text{ cm}$

FORMIGONS PER A PILOTS FORMIGONATS "IN SITU"

Tamany màxim del granulat. El més petit dels següents valors:

- $\leq 32 \text{ mm}$
- $\leq 1/4$  separació entre barres d'acer longitudinals

Dosificacions de pastat:

- Contingut de ciment:
  - Formigons abocats en sec:  $\geq 325 \text{ kg/m}^3$
  - Formigons submergits:  $\geq 375 \text{ kg/m}^3$
- Relació aigua-ciment (A/C):  $< 0,6$
- Contingut de fins d  $< 0,125$  (ciment inclòs):
  - Granulat gruixut d  $> 8 \text{ mm}$ :  $\geq 400 \text{ kg/m}^3$
  - Granulat gruixut d  $\leq 8 \text{ mm}$ :  $\geq 450 \text{ kg/m}^3$

Consistència del formigó:

Assentament con d'Abrams (mm)	Condicions d'ús
130 $\leq$ H $\leq$ 180	- Formigó abocat en sec
H $\geq$ 160	- Formigó bombejat, submergit o abocat sota aigua amb tub tremie
H $\geq$ 180	- Formigó submergit, abocat sota fluid estabilitzador amb tub tremie

El formigó ha de tenir la docilitat i fluïdesa adequada, i aquests valors s'han de mantenir durant tot el procés de formigonat, per tal d'evitar embussos als tubs de formigonar.

FORMIGONS PER A PANTALLES FORMIGONADES "IN SITU"

Contingut mínim de ciment en funció de la grandària màxima del granulat:

Grandària màxima del granulat (mm)	Contingut mínim de ciment (kg)
32	350
25	370
20	385
16	400

Grandària màxima del granulat. El més petit dels següents valors:

- $\leq 32 \text{ mm}$
- $\leq 1/4$  separació entre barres d'acer longitudinals

Dosificacions de pastat:

- Contingut de ciment en pantalles contínues de formigó armat:
  - Formigons abocats en sec:  $\geq 325 \text{ kg/m}^3$
  - Formigons submergits:  $\geq 375 \text{ kg/m}^3$
- Relació aigua-ciment:  $0,45 < A/C < 0,6$
- Contingut de fins d  $\leq 0,125 \text{ mm}$  (ciment inclòs):
  - Granulat gruixut D  $> 16 \text{ mm}$ :  $= 400 \text{ kg/m}^3$
  - Granulat gruixut D  $\leq 16 \text{ mm}$ :  $\leq 450 \text{ kg/m}^3$
- Assentament al con d'Abrams:  $160 < A < 220 \text{ mm}$

El formigó ha de tenir la docilitat i fluïdesa adequada, i aquests valors s'han de mantenir durant tot el procés de formigonat, per tal d'evitar embussos als tubs de formigonar.

FORMIGÓ PER A PAVIMENTS

La fabricació del formigó no es podrà iniciar fins que la DF no hagi aprovat la fórmula de treball i el corresponent tram de prova (apartat d'execució). Aquesta fórmula inclourà:

- La identificació de cada fracció d'àrid i la seva proporció ponderal en sec

- La granulometria de la mescla d'àrids per als tamisos 40 mm; 25 mm; 20 mm; 12,5 mm; 8 mm; 4 mm; 2 mm; 1 mm; 0,500 mm; 0,250 mm; 0,125 mm; i 0,063 mm UNE EN 933-2.

- La dosificació de ciment, aigua i, si és el cas de cada additiu, referides a amassada

- La resistència característica a flexotracció a 7 i a 28 dies.

- La consistència del formigó fresc, i el contingut d'aire ocluit.

El pes total de partícules que passen pel tamís 0,125 mm UNE EN 933-2 no serà major de 450 kg/m<sup>3</sup>, inclòs el ciment.

Contingut de ciment:  $\geq 300$  kg/m<sup>3</sup>

Relació aigua/ciment:  $\leq 0,46$

Assentament en el con d'Abrams (UNE 83313): 2 - 6 cm

Proporció d'aire ocluit (UNE 83315):  $\leq 6\%$

En zones sotmeses a nevades o gelades serà obligatòria la utilització d'un inclusor d'aire, i en aquest cas, la proporció d'aire ocluit en el formigó fresc no serà inferior al 4,5 % en volum.

Toleràncies:

Assentament en el con d'Abrams:  $\pm 1$  cm

## 2.- CONDICIONS DE SUBMINISTRAMENT I EMMAGATZEMATGE

Subministrament: En camions formigonera.

Queda expressament prohibit l'addició al formigó de qualsevol quantitat d'aigua o altres substàncies que puguin alterar la composició original.

Emmagatzematge: No es pot emmagatzemar.

## 3.- UNITAT I CRITERI D'AMIDAMENT

Unitat d'amidament: la indicada a la descripció de l'element

Criteri d'amidament: quantitat necessària subministrada a l'obra

## 4.- NORMATIVA DE COMPLIMENT OBLIGATORI

Real Decreto 470/2021, de 29 de junio, por el que se aprueba el Código Estructural.

---

# B0 MATERIALS BÀSICS

## B07 MORTERS DE COMPRA

### B079- MORTER POLIMÈRIC

#### 0.- ELEMENTS QUE CONTEMPLA EL PLEC

##### B079-06TC.

Plec de condicions

#### 1.- DEFINICIÓ I CONDICIONS DELS ELEMENTS

Barreja d'un o més conglomerants minerals amb granulats triats i additius especials.

S'han considerat els tipus següents:

- Morter polimèric de ciment amb resines sintètiques i fibres

CARACTERÍSTIQUES GENERALS:

No ha de tenir grumolls ni principis d'aglomeració.

MORTER POLIMÈRIC:

El morter polimèric es un producte a base de ciment, resines sintètiques, fum de sílice i fibres de poliamida, d'alta resistència mecànica que s'utilitza per a la reparació i regularització d'elements de formigó.

Granulometria: 0 - 2 mm

Resistència a compressió a 28 dies : 5 - 6 kN/m<sup>2</sup>

Resistència a flexotracció a 28 dies : 90 - 120 kg/m<sup>2</sup>

#### 2.- CONDICIONS DE SUBMINISTRAMENT I EMMAGATZEMATGE

---

Subministrament: en envasos tancats hermèticament.

Emmagatzematge: En el seu envàs d'origen i en llocs secs, sense contacte directe amb el terra i protegit de la intempèrie, de manera que no se n'alterin les condicions inicials.

Temps màxim d'emmagatzematge:

- Morter amb resines sintètiques o morter polimèric: 6 mesos

### 3.- UNITAT I CRITERI D'AMIDAMENT

Unitat d'amidament: la indicada a la descripció de l'element

Criteri d'amidament: quantitat necessària subministrada a l'obra

### 4.- NORMATIVA DE COMPLIMENT OBLIGATORI

MORTER SEC, D'ANIVELLAMENT, REFRACTARI, POLIMÈRIC O DE RESINES:

No hi ha normativa de compliment obligatori.

### 5.- CONDICIONS DE CONTROL DE RECEPCIÓ

CONDICIONS DE MARCATGE I CONTROL DE LA DOCUMENTACIÓ EN MORTER SEC, D'ANIVELLAMENT, REFRACTARI, POLIMÈRIC O DE RESINES:

A l'envàs hi ha de figurar les dades següents:

- Nom del fabricant o marca comercial
- Instruccions d'utilització
- Composició i característiques del morter

---

## B0 MATERIALS BÀSICS

### B07 MORTERS DE COMPRA

#### B07L- MORTER PER A RAM DE PALETA

#### 0.- ELEMENTS QUE CONTEMPLA EL PLEC

##### B07L-1PYA.

Plec de condicions

#### 1.- DEFINICIÓ I CONDICIONS DELS ELEMENTS

Barreja d'un o més conglomerants minerals amb granulats triats i additius especials.

- Morter de ram de paleta

CARACTERÍSTIQUES GENERALS:

No ha de tenir grumolls ni principis d'aglomeració.

MORTER DE RAM DE PALETA:

Mescla formada per un o varis conglomerants inorgànics, granulats, aigua i addicions o additius (en el seu cas), per a fàbriques d'obra ceràmica (façanes, murs, pilars, envans) com a material d'unió i rejuntat.

S'han considerat els tipus següents:

- Morter d'us corrent (G): sense característiques especials
- Morter per a junts i capes fines (T): Morter dissenyat amb una mida màxima del granulat menor o igual al valor que figura especificat
- Morter de ram de paleta lleuger (L): Morter dissenyat que la seva densitat (endurit i sec), es inferior o igual al valor que figura especificat

La classe del morter es defineix per la lletra M seguida del valor de la resistència a compressió mínima declarada pel fabricant en N/mm<sup>2</sup>.

En els morters prescrits, el fabricant declararà la proporció de tots els components de la mescla, en volum o en pes.

Les característiques següents han de complir amb els valors declarats pel fabricant, assajades segons la norma corresponent:

- Característiques dels morters frescos: - Temps d'us (EN 1015-9) - Contingut en ions clorur (EN-EN 1015-17):  $\leq 0,1\%$  - Contingut en aire (EN 1015-7) o (EN 1015-6) si s'han

utilitzat granulats porosos

- Característiques dels morters endurits: - Resistència a compressió (EN 1015-11) -
- Resistència d'unió (adhesió) (EN 1052-3) - Absorció d'aigua (EN 1015-18) -
- Permeabilitat al vapor d'aigua (EN 1745) - Densitat (morter endurit i sec) (EN 1015-10)
- Conductivitat tèrmica (EN 1745) - Durabilitat (resistència als cicles de gel/desgel)  
(comprovat segons les disposicions que li siguin aplicables)
- Característiques addicionals per als morters lleugers: - Densitat (UNE-EN 1015-10): <= 1300 kg/m<sup>3</sup>
- Característiques addicionals per als morters per a junts i capes fines: - Mida màxima del granulat (EN 1015-1): <= 2 mm - Temps obert o temps de correcció (EN 1015-9)
- Reacció davant del foc: - Material amb contingut de matèria orgànica <= 1,0%: Classe A1  
- Material amb contingut de matèria orgànica > 1,0%: Classe segons UNE-EN 13501-1

## 2.- CONDICIONS DE SUBMINISTRAMENT I EMMAGATZEMATGE

Subministrament: en envasos tancats hermèticament.

Emmagatzematge: En el seu envàs d'origen i en llocs secs, sense contacte directe amb el terra i protegit de la intempèrie, de manera que no se n'alterin les condicions inicials.

## 3.- UNITAT I CRITERI D'AMIDAMENT

Unitat d'amidament: la indicada a la descripció de l'element

Criteri d'amidament: quantitat necessària subministrada a l'obra

## 4.- NORMATIVA DE COMPLIMENT OBLIGATORI

MORTER DE RAM DE PALETA:

UNE-EN 998-2:2004 Especificaciones de los morteros para albañilería. Parte 2: Morteros para albañilería.

## 5.- CONDICIONS DE CONTROL DE RECEPCIÓ

CONDICIONS DE MARCATGE I CONTROL DE LA DOCUMENTACIÓ EN MORTER DE RAM DE PALETA:

El subministrador ha de posar a disposició de la DF en el cas que aquesta ho sol·liciti, la documentació següent, que acredita el marcatge CE, segons el sistema d'avaluació de conformitat aplicable, d'acord amb el que disposa l'apartat 7.2.1 del CTE: - Productes per a murs, pilars i particions (morters dissenyats\*). \* Morter amb una composició i sistema de fabricació escollits pel fabricant per tal d'obtenir les propietats especificades (concepte de prestació): - Sistema 2+: Declaració de Prestacions - Productes per a murs, pilars i particions (morters prescrits\*). \* Morter que es fabrica en unes proporcions predeterminades i que les seves propietats depenen de les proporcions dels components que s'han declarat (concepte de recepta): - Sistema 4: Declaració de Prestacions

A l'embalatge o a l'albarà de lliurament han de constar-hi les dades següents:

- Referència a la norma UNE-EN 998-2
- Nom del fabricant
- Codi o data de fabricació
- Tipus de morter
- Temps d'us
- Contingut en clorurs
- Contingut en aire
- Proporció dels components (morters prescrits)
- Resistència a compressió o classe de resistència a compressió
- Resistència d'unió (adhesió)
- Absorció d'aigua
- Permeabilitat al vapor d'aigua
- Densitat
- Conductivitat tèrmica
- Durabilitat
- Mida màxima del granulat
- Temps obert o temps de correcció
- Reacció davant el foc
- Marcatge CE de conformitat amb el que disposa el Reial Decret 1328/1995, de 28 de juliol

OPERACIONS DE CONTROL EN MORTERS DE RAM DE PALETA:

Inspecció visual de les condicions de subministrament i recepció del certificat de qualitat del fabricant, segons les exigències del plec de condicions.

Abans de l'inici de l'obra, i amb freqüència setmanal durant la seva execució, es comprovarà la consistència del morter mitjançant el mètode establert a l'UNE EN 1015-4, i es prepararà una sèrie de 3 provetes prismàtiques de 4x4x16 cm per tal d'obtenir la resistència a compressió (UNE-EN 1015-11)

**CRITERIS DE PRESA DE MOSTRES EN MORTERS DE RAM DE PALETA:**

Els controls es realitzaran segons les instruccions de la DF i les indicacions de la UNE-EN 1015-11.

**INTERPRETACIÓ DELS RESULTATS I ACTUACIONS EN CAS D'INCOMPLIMENT, EN MORTERS DE RAM DE PALETA:**  
No es podran utilitzar a l'obra morters sense el corresponent certificat de garantia del fabricant, d'acord a les condicions exigides.

El valor de resistència a compressió obtingut ha de correspondre a les especificacions de projecte:

- Si resulta superior al 90% de la de projecte, s'acceptarà el lot.
  - Si resulta inferior al 90% s'encarregarà un càlcul estructural que determini el coeficient de seguretat del element corresponent. S'acceptarà el lot si aquest coeficient no és inferior al 90 % del previst en el projecte.
- 

## **B0 MATERIALS BÀSICS**

### **B07 MORTERS DE COMPRA**

#### **B07L- MORTER PER A RAM DE PALETA**

##### **B07L-1**

#### **0.- ELEMENTS QUE CONTEMPLA EL PLEC**

##### **B07L-1PYA.**

Plec de condicions

##### **1.- DEFINICIÓ I CONDICIONS DELS ELEMENTS**

Barreja d'un o més conglomerants minerals amb granulats triats i additius especials.

- Morter de ram de paleta

##### **CARACTERÍSTIQUES GENERALS:**

No ha de tenir grumolls ni principis d'aglomeració.

##### **MORTER DE RAM DE PALETA:**

Mescla formada per un o varis conglomerants inorgànics, granulats, aigua i addicions o additius (en el seu cas), per a fàbriques d'obra ceràmica (façanes, murs, pilars, envans) com a material d'unió i rejuntat.

S'han considerat els tipus següents:

- Morter d'us corrent (G): sense característiques especials
- Morter per a junts i capes fines (T): Morter dissenyat amb una mida màxima del granulat menor o igual al valor que figura especificat
- Morter de ram de paleta lleuger (L): Morter dissenyat que la seva densitat (endurit i sec), es inferior o igual al valor que figura especificat

La classe del morter es defineix per la lletra M seguida del valor de la resistència a compressió mínima declarada pel fabricant en N/mm<sup>2</sup>.

En els morters prescrits, el fabricant declararà la proporció de tots els components de la mescla, en volum o en pes.

Les característiques següents han de complir amb els valors declarats pel fabricant, assajades segons la norma corresponent:

- Característiques dels morters frescos:                    - Temps d'us (EN 1015-9)                    - Contingut en ions clorur (EN-EN 1015-17): <= 0,1%                    - Contingut en aire (EN 1015-7) o (EN 1015-6) si s'han utilitzat granulats porosos
- Característiques dels morters endurits:                    - Resistència a compressió (EN 1015-11)                    - Resistència d'unió (adhesió) (EN 1052-3)                    - Absorció d'aigua (EN 1015-18)                    - Permeabilitat al vapor d'aigua (EN 1745)                    - Densitat (morter endurit i sec) (EN 1015-10)
- Conductivitat tèrmica (EN 1745)                    - Durabilitat (resistència als cicles de gel/desgel) (comprovat segons les disposicions que li siguin aplicables)
- Característiques addicionals per als morters lleugers:                    - Densitat (UNE-EN 1015-10): <= 1300 kg/m<sup>3</sup>
- Característiques addicionals per als morters per a junts i capes fines:                    - Mida màxima del granulat (EN 1015-1): <= 2 mm                    - Temps obert o temps de correcció (EN 1015-9)
- Reacció davant del foc:                    - Material amb contingut de matèria orgànica <= 1,0%: Classe A1
- Material amb contingut de matèria orgànica > 1,0%: Classe segons UNE-EN 13501-1

## 2.- CONDICIONS DE SUBMINISTRAMENT I EMMAGATZEMATGE

Subministrament: en envasos tancats hermèticament.

Emmagatzematge: En el seu envàs d'origen i en llocs secs, sense contacte directe amb el terra i protegit de la intempèrie, de manera que no se n'alterin les condicions inicials.

## 3.- UNITAT I CRITERI D'AMIDAMENT

Unitat d'amidament: la indicada a la descripció de l'element

Criteri d'amidament: quantitat necessària subministrada a l'obra

## 4.- NORMATIVA DE COMPLIMENT OBLIGATORI

MORTER DE RAM DE PALETA:

UNE-EN 998-2:2004 Especificaciones de los morteros para albañilería. Parte 2: Morteros para albañilería.

## 5.- CONDICIONS DE CONTROL DE RECEPCIÓ

CONDICIONS DE MARCATGE I CONTROL DE LA DOCUMENTACIÓ EN MORTER DE RAM DE PALETA:

El subministrador ha de posar a disposició de la DF en el cas que aquesta ho sol·liciti, la documentació següent, que acredita el marcatge CE, segons el sistema d'avaluació de conformitat aplicable, d'acord amb el que disposa l'apartat 7.2.1 del CTE: - Productes per a murs, pilars i particions (morters dissenyats\*). \* Morter amb una composició i sistema de fabricació escollits pel fabricant per tal d'obtenir les propietats especificades (concepte de prestació): - Sistema 2+: Declaració de Prestacions - Productes per a murs, pilars i particions (morters prescrits\*). \* Morter que es fabrica en unes proporcions predeterminades i que les seves propietats depenen de les proporcions dels components que s'han declarat (concepte de recepta): - Sistema 4: Declaració de Prestacions

A l'embalatge o a l'albarà de lliurament han de constar-hi les dades següents:

- Referència a la norma UNE-EN 998-2
- Nom del fabricant
- Codi o data de fabricació
- Tipus de morter
- Temps d'us
- Contingut en clorurs
- Contingut en aire
- Proporció dels components (morters prescrits)
- Resistència a compressió o classe de resistència a compressió
- Resistència d'unió (adhesió)
- Absorció d'aigua
- Permeabilitat al vapor d'aigua
- Densitat
- Conductivitat tèrmica
- Durabilitat
- Mida màxima del granulat
- Temps obert o temps de correcció
- Reacció davant el foc

- Marcatge CE de conformitat amb el que disposa el Reial Decret 1328/1995, de 28 de juliol

OPERACIONS DE CONTROL EN MORTERS DE RAM DE PALETA:

Inspecció visual de les condicions de subministrament i recepció del certificat de qualitat del fabricant, segons les exigències del plec de condicions.

Abans de l'inici de l'obra, i amb freqüència setmanal durant la seva execució, es comprovarà la consistència del morter mitjançant el mètode establert a l'UNE EN 1015-4, i es prepararà una sèrie de 3 provetes prismàtiques de 4x4x16 cm per tal d'obtenir la resistència a compressió (UNE-EN 1015-11)

CRITERIS DE PRESA DE MOSTRES EN MORTERS DE RAM DE PALETA:

Els controls es realitzaran segons les instruccions de la DF i les indicacions de la UNE-EN 1015-11.

INTERPRETACIÓ DELS RESULTATS I ACTUACIONS EN CAS D'INCOMPLIMENT, EN MORTERS DE RAM DE PALETA:

No es podran utilitzar a l'obra morters sense el corresponent certificat de garantia del fabricant, d'acord a les condicions exigides.

El valor de resistència a compressió obtingut ha de correspondre a les especificacions de projecte:

- Si resulta superior al 90% de la de projecte, s'acceptarà el lot.
- Si resulta inferior al 90% s'encarregarà un càlcul estructural que determini el coeficient de seguretat del element corresponent. S'acceptarà el lot si aquest coeficient no és inferior al 90 % del previst en el projecte.

## B8 REVESTIMENTS

### B8Z MATERIALS ESPECIALS PER A REVESTIMENTS

#### B8Z0- BREA EPOXI

Plec de condicions

##### 1.- DEFINICIÓ I CONDICIONS DELS ELEMENTS

Materials per a envernissats, emprimacions i tractaments superficials.

S'han considerat els tipus següents:

- Brea epoxi: Pintura formada per una base de quitrà, resina epoxi i dissolvent i per un catalitzador format per una solució de poliamina, poliamida o d'altres

BREA EPOXI:

El component base, amb l'envàs ple i acabat d'obrir, no ha de tenir coàguls, pells ni dipòsits durs (INTA 16 02 26).

Relació resina epoxi/quitrà: 40/60

Temperatura d'inflamació del component base (INTA 16 02 44): > 30°C

Temps d'assecatge per a repintar (INTA 16 02 29): >= 18 h

Gruix de la capa (INTA 16 02 24): >= 100 micres

Resistència a la boira salina (INTA 16 06 04): Ha de complir

Resistència a la immersió (INTA 16 06 01): Ha de complir

##### 2.- CONDICIONS DE SUBMINISTRAMENT I EMMAGATZEMATGE

Subministrament: En pots o bidons.

Emmagatzematge: En llocs ventilats i no exposats al sol, dins del seu envàs tancat i sense contacte amb el terra. S'ha de preservar de les gelades.

##### 3.- UNITAT I CRITERI D'AMIDAMENT

Unitat d'amidament: la indicada a la descripció de l'element

Criteri d'amidament: quantitat necessària subministrada a l'obra

##### 4.- NORMATIVA DE COMPLIMENT OBLIGATORI

No hi ha normativa de compliment obligatori.

##### 5.- CONDICIONS DE CONTROL DE RECEPCIÓ

CONDICIONS DE MARCATGE I CONTROL DE LA DOCUMENTACIÓ:

A cada envàs hi ha d'haver les dades següents:

- Identificació del fabricant
- Nom comercial del producte
- Identificació del producte
- Codi d'identificació
- Pes net o volum del producte
- Data de caducitat
- Instruccions d'ús
- Dissolvents adequats
- Límits de temperatura
- Temps d'assecatge al tacte, total i de repintat
- Toxicitat i inflamabilitat
- Temps d'inducció de la mescla i vida de la mescla, en els productes de dos components.
- Proporció mescla: Base/activador, en l'emprimació fosfatant o Base/catalitzador en la brea epoxi.

OPERACIONS DE CONTROL:

Els punts de control més destacables són els següents:

- En cada subministrament d'esmalt, es comprovarà que l'etiquetatge dels envasos contingui les dades exigides a les especificacions.

El control de recepció de material verificarà que les característiques dels materials són



coincidents amb l'establert en la DT. Aquest control ha de complir l'especificat en l'apartat 7.2 del CTE.

Control de documentació: documents d'origen (full de subministrament i etiquetat), certificat de garantia del fabricant, en el seu cas, (signat per persona física) i els documents de conformitat o autoritzacions administratives exigides, inclòs la documentació corresponent al marcatge CE quan sigui pertinent.

Control mitjançant distintius de qualitat i avaluacions d'idoneïtat: En el cas que el fabricant disposi de marques de qualitat, ha d'aportar-ne la documentació corresponent

Control de recepció mitjançant assaigs: Si el material disposa d'una marca legalment reconeguda a un país de la CEE (Marcatge CE, AENOR, etc.) es podrà prescindir dels assaigs de control de recepció de les característiques del material garantides per la marca; i la DF sol·licitarà en aquest cas, els resultats dels assaigs corresponents al subministrament rebut. En qualsevol cas, la DF podrà sol·licitar assaigs de control de recepció si ho creu convenient.

CRITERIS DE PRESA DE MOSTRES:

Els controls s'han de realitzar segons les instruccions de la DF i els criteris indicats a les normes de procediment corresponents.

---

## **B9 MATERIAL PER A PAVIMENTS**

### **B96 MATERIALS PER A VORADES**

#### **B960- PEÇA CORBA DE FORMIGÓ PER A VORADES**

##### **0.- ELEMENTS QUE CONTEMPLA EL PLEC**

###### **B960-0GT5.**

Plec de condicions

###### **1.- DEFINICIÓ I CONDICIONS DELS ELEMENTS**

Peça prefabricada de formigó no armat de forma prismàtica, massissa i amb una secció transversal adequada a les superfícies exteriors a les que delimita.

S'han considerat els tipus següents:

- Monocapa: Peça formada per un sol tipus de formigó
- Doble capa: Peça amb diferents tipus de formigó en la seva estructura principal i en la seva capa superficial

S'han considerat les formes següents:

- Recta
- Corba
- Recta amb rigola
- Per a quals

###### **CARACTERÍSTIQUES GENERALS:**

La peça ha de tenir un color i una textura uniformes a tota la superfície.

La cara vista no ha de tenir esquerdes, escantonaments ni altres defectes.

Les cares horitzontals han de ser planes i paral·leles.

El cantells poden ser bisellats, arrodonits, corbs o xamfranats.

No han de ser visibles els granulats del morter en la capa vista.

La textura i el color no han de presentar diferències significatives respecte de qualsevol mostra facilitada pel fabricant i aprovada pel comprador.

En el cas de peces bicapa, no ha d'existir separació entre les dues capes.

En les peces de color, pot estar acolorida la capa superficial o tota la peça.

La forma d'expressió de les mesures ha de ser: Alçària x amplària.

Gruix de la capa vista:  $\geq 4$  mm

Classes en funció de la resistència climàtica:

- Classe 1 (marcat A): sense mesura del % d'absorció d'aigua
- Classe 2 (marcat B):  $\leq 6\%$  d'absorció d'aigua
- Classe 3 (marcat D): valor mitjà  $\leq 1$  kg/m<sup>2</sup> de pèrdua de massa després de l'assaig glaç-desglaç; cap valor unitari  $> 1,5$

Classes en funció de la resistència al desgast per abrasió:

- Classe 1 (marcat F): sense mesura d'aquesta característica
- Classe 3 (marcat H):  $\leq 23$  mm
- Classe 4 (marcat I):  $\leq 20$  mm

Classes en funció de la resistència a flexió:

- Classe 1 (marcat S): valor mitjà:  $\geq 3,5$  MPa; valor unitari:  $\geq 2,8$  MPa
- Classe 2 (marcat T): valor mitjà:  $\geq 5,0$  MPa; valor unitari:  $\geq 4,0$  MPa
- Classe 3 (marcat U): valor mitjà:  $\geq 6,0$  MPa; valor unitari:  $\geq 4,8$  MPa

Les característiques dimensionals, físiques i mecàniques han de complir les especificacions de la norma UNE-EN 1340 i s'han de determinar segons aquesta norma.

Toleràncies:

- Desviació de la llargària respecte de la llargària nominal:  $\pm 1\%$  al mm més pròxim,  $\geq 4$  mm,  $\leq 10$  mm
- Desviació d'altres dimensions, excepte el radi: - Cares vistes:  $\pm 3\%$  al mm més pròxim,  $\geq 3$  mm,  $\leq 5$  mm - Altres parts:  $\pm 5\%$  al mm més pròxim,  $\geq 3$  mm,  $\leq 10$  mm
- Desviació màxima respecte de la planor i la rectitud en les cares planes i cantells rectes:
  - Dispositiu de mesura de 300 mm de llargària:  $\pm 1,5$  mm - Dispositiu de mesura de 400 mm de llargària:  $\pm 2$  mm
  - Dispositiu de mesura de 500 mm de llargària:  $\pm 2,5$  mm - Dispositiu de mesura de 800 mm de llargària:  $\pm 4$  mm

## 2.- CONDICIONS DE SUBMINISTRAMENT I EMMAGATZEMATGE

Subministrament i emmagatzematge: De manera que no s'alterin les seves condicions.

## 3.- UNITAT I CRITERI D'AMIDAMENT

Unitat d'amidament: la indicada a la descripció de l'element

Criteri d'amidament: quantitat necessària subministrada a l'obra

## 4.- NORMATIVA DE COMPLIMENT OBLIGATORI

UNE-EN 1340:2004 Bordillos prefabricados de hormigón. Especificaciones y métodos de ensayo.  
UNE 127340:2006 Bordillos prefabricados de hormigón. Especificaciones y métodos de ensayo.  
Complemento nacional a la Norma UNE-EN 1340.

## 5.- CONDICIONS DE CONTROL DE RECEPCIÓ

CONDICIONS DE MARCATGE I CONTROL DE LA DOCUMENTACIÓ:

A l'albarà de lliurament, hi ha de constar la següent informació com a mínim:

- Identificació del fabricant o la fàbrica
- Data d'entrega del producte, quan es produeix abans de la considerada com a apta per a l'ús
- Identificació de les classes en relació a la resistència climàtica, la resistència a l'abrasió i la resistència a la flexió
- Referència a la norma UNE-EN 1340
- Identificació del producte
- Marcat CE de conformitat amb el que disposa el Reial Decret 1328/1995, de 28 de juliol Sobre un 0,5 % de les peces, amb un mínim d'una unitat per paquet, o a l'embalatge quan no sigui reutilitzat, hi ha de constar la següent informació:
  - Identificació del fabricant o la fàbrica
  - Data de producció
  - Data d'entrega del producte, quan es produeix abans de la considerada com a apta per a l'ús.
  - Identificació de les classes en relació a la resistència climàtica, la resistència a l'abrasió i la resistència a la flexió
  - Referència a la norma UNE-EN 1340
  - A l'embalatge: marcat CE de conformitat amb el que disposa el Reial Decret 1328/1995, de 28 de juliol

El subministrador ha de posar a disposició de la DF en el cas que aquesta ho sol·liciti, la documentació següent, que acredita el marcatge CE, segons el sistema d'avaluació de conformitat aplicable, d'acord amb el que disposa l'apartat 7.2.1 del CTE: - Productes per a usos interns incloent les premises de transport públic de Nivell o Classe: A1\*. \* Productes o materials que no necessiten sotmetre's a assaig de reacció al foc (per exemple productes o materials de la classe A1 conformement a la Decisió 96/603/CE, i les seves modificacions), - Productes per a cobertes de Nivell o Classe: es considera que satisfan els requisits enfront del foc extern \*\*. \*\* Decisió de la Comissió 2000/553/CE, modificada, - Productes per a ús extern i acabat de carrers, cobrint àrees externes de circulació de vianants i de vehicles:

- Sistema 4: Declaració de Prestacions

OPERACIONS DE CONTROL:

Els punts de control més destacables són els següents:

- En cada subministrament, es realitzaran els controls següents: - Inspecció visual del material, identificació de les marques corresponents (UNE-EN 1339, UNE-EN 1340) i recepció del certificat de qualitat del fabricant. - Control dimensional sobre un 10 % de les peces rebudes (UNE-EN 1339, UNE-EN 1340)
- Per a cada subministrador diferent, es prendran 3 mostres (sèries) de 3 peces cadascuna, per tal de realitzar els següents assaigs: - Resistència a flexió (UNE-EN 1340) - Absorció

d'aigua (UNE-EN 1340) - Resistència a compressió de testimonis extrets de les peces de vorada (UNE-EN 12390-3)

En cas que el material disposi de la Marca AENOR, o una altra legalment reconeguda a un país de l'UE, s'ha de poder prescindir dels assaigs de control de recepció. La DF ha de sol·licitar, en aquest cas, els resultats dels assaigs corresponents al subministrament rebut, segons control de producció establert a la marca de qualitat del producte.

CRITERIS DE PRESA DE MOSTRES:

Les mostres es prendran a l'atzar segons les instruccions de la DF i els criteris de la norma UNE-EN 1339, UNE-EN 1340.

INTERPRETACIÓ DE RESULTATS I ACTUACIONS EN CAS D'INCOMPLIMENT:

No s'acceptaran les peces que no superin la inspecció visual, que no estiguin correctament identificades o que no arribin acompanyades del certificat de qualitat del fabricant.

La totalitat de les peces sobre les que es realitza el control geomètric, han de complir les especificacions del plec. En cas d'incompliment, s'incrementarà el control, en primer lloc, fins al 20% de les peces rebudes, i si continuen observant-se irregularitats, fins al 100% del subministrament.

En els assaigs de resistència a flexió i absorció d'aigua, s'han de complir, en cada una de les 3 mostres, les condicions de valor mitjà i valor individual indicats a les especificacions. Si una sèrie no compleix aquest requisit, es podran realitzar contrassaigs sobre dues mostres més (de 3 peces cadascuna) procedents del mateix lot, acceptant-ne el conjunt si ambdues resulten conformes a l'especifica't.

---

## **B9 MATERIAL PER A PAVIMENTS**

### **B96 MATERIALS PER A VORADES**

#### **B962- PEÇA RECTA DE FORMIGÓ PER A VORADES**

##### **0.- ELEMENTS QUE CONTEMPLA EL PLEC**

###### **B962-0GR7.**

Plec de condicions

###### **1.- DEFINICIÓ I CONDICIONS DELS ELEMENTS**

Peça prefabricada de formigó no armat de forma prismàtica, massissa i amb una secció transversal adequada a les superfícies exteriors a les que delimita.

S'han considerat els tipus següents:

- Monocapa: Peça formada per un sol tipus de formigó
- Doble capa: Peça amb diferents tipus de formigó en la seva estructura principal i en la seva capa superficial

S'han considerat les formes següents:

- Recta
- Corba
- Recta amb rigola
- Per a quals

###### **CARACTERÍSTIQUES GENERALS:**

La peça ha de tenir un color i una textura uniformes a tota la superfície.

La cara vista no ha de tenir esquerdes, escantonaments ni altres defectes.

Les cares horitzontals han de ser planes i paral·leles.

El cantells poden ser bisellats, arrodonits, corbs o xamfranats.

No han de ser visibles els granulats del morter en la capa vista.

La textura i el color no han de presentar diferències significatives respecte de qualsevol mostra facilitada pel fabricant i aprovada pel comprador.

En el cas de peces bicapa, no ha d'existir separació entre les dues capes.

En les peces de color, pot estar acolorida la capa superficial o tota la peça.

La forma d'expressió de les mesures ha de ser: Alçària x amplària.

Gruix de la capa vista:  $\geq 4$  mm

Classes en funció de la resistència climàtica:

- Classe 1 (marcat A): sense mesura del % d'absorció d'aigua
- Classe 2 (marcat B):  $\leq 6\%$  d'absorció d'aigua
- Classe 3 (marcat D): valor mitjà  $\leq 1$  kg/m<sup>2</sup> de pèrdua de massa després de l'assaig glaç-desglaç; cap valor unitari  $> 1,5$

Classes en funció de la resistència al desgast per abrasió:

---

- Classe 1 (marcat F): sense mesura d'aquesta característica
- Classe 3 (marcat H):  $\leq 23$  mm
- Classe 4 (marcat I):  $\leq 20$  mm

Classes en funció de la resistència a flexió:

- Classe 1 (marcat S): valor mitjà:  $\geq 3,5$  MPa; valor unitari:  $\geq 2,8$  MPa
- Classe 2 (marcat T): valor mitjà:  $\geq 5,0$  MPa; valor unitari:  $\geq 4,0$  MPa
- Classe 3 (marcat U): valor mitjà:  $\geq 6,0$  MPa; valor unitari:  $\geq 4,8$  MPa

Les característiques dimensionals, físiques i mecàniques han de complir les especificacions de la norma UNE-EN 1340 i s'han de determinar segons aquesta norma.

Toleràncies:

- Desviació de la llargària respecte de la llargària nominal:  $\pm 1\%$  al mm més pròxim,  $\geq 4$  mm,  $\leq 10$  mm
- Desviació d'altres dimensions, excepte el radi: - Cares vistes:  $\pm 3\%$  al mm més pròxim,  $\geq 3$  mm,  $\leq 5$  mm - Altres parts:  $\pm 5\%$  al mm més pròxim,  $\geq 3$  mm,  $\leq 10$  mm
- Desviació màxima respecte de la planor i la rectitud en les cares planes i cantells rectes:
  - Dispositiu de mesura de 300 mm de llargària:  $\pm 1,5$  mm - Dispositiu de mesura de 400 mm de llargària:  $\pm 2$  mm - Dispositiu de mesura de 500 mm de llargària:  $\pm 2,5$  mm - Dispositiu de mesura de 800 mm de llargària:  $\pm 4$  mm

## 2.- CONDICIONS DE SUBMINISTRAMENT I EMMAGATZEMATGE

Subministrament i emmagatzematge: De manera que no s'alterin les seves condicions.

## 3.- UNITAT I CRITERI D'AMIDAMENT

Unitat d'amidament: la indicada a la descripció de l'element

Criteri d'amidament: quantitat necessària subministrada a l'obra

## 4.- NORMATIVA DE COMPLIMENT OBLIGATORI

UNE-EN 1340:2004 Bordillos prefabricados de hormigón. Especificaciones y métodos de ensayo.

UNE 127340:2006 Bordillos prefabricados de hormigón. Especificaciones y métodos de ensayo.

Complemento nacional a la Norma UNE-EN 1340.

## 5.- CONDICIONS DE CONTROL DE RECEPCIÓ

CONDICIONS DE MARCATGE I CONTROL DE LA DOCUMENTACIÓ:

A l'albarà de lliurament, hi ha de constar la següent informació com a mínim:

- Identificació del fabricant o la fàbrica
  - Data d'entrega del producte, quan es produeix abans de la considerada com a apta per a l'ús
  - Identificació de les classes en relació a la resistència climàtica, la resistència a l'abradió i la resistència a la flexió
  - Referència a la norma UNE-EN 1340
  - Identificació del producte
  - Marcat CE de conformitat amb el que disposa el Reial Decret 1328/1995, de 28 de juliol
- Sobre un 0,5 % de les peces, amb un mínim d'una unitat per paquet, o a l'embalatge quan no sigui reutilitzat, hi ha de constar la següent informació:
- Identificació del fabricant o la fàbrica
  - Data de producció
  - Data d'entrega del producte, quan es produeix abans de la considerada com a apta per a l'ús.
  - Identificació de les classes en relació a la resistència climàtica, la resistència a l'abradió i la resistència a la flexió
  - Referència a la norma UNE-EN 1340
  - A l'embalatge: marcat CE de conformitat amb el que disposa el Reial Decret 1328/1995, de 28 de juliol

El subministrador ha de posar a disposició de la DF en el cas que aquesta ho sol·liciti, la documentació següent, que acredita el marcatge CE, segons el sistema d'avaluació de conformitat aplicable, d'acord amb el que disposa l'apartat 7.2.1 del CTE: - Productes per a usos interns incloent les premises de transport públic de Nivell o Classe: A1\*. \* Productes o materials que no necessiten sotmetre's a assaig de reacció al foc (per exemple productes o materials de la classe A1 conformement a la Decisió 96/603/CE, i les seves modificacions), - Productes per a cobertes de Nivell o Classe: es considera que satisfan els requisits enfront del foc extern \*\*. \*\* Decisió de la Comissió 2000/553/CE, modificada, - Productes per a ús extern i acabat de carrers, cobrint àrees externes de circulació de vianants i de vehicles:

- Sistema 4: Declaració de Prestacions

OPERACIONS DE CONTROL:

Els punts de control més destacables són els següents:

- En cada subministrament, es realitzaran els controls següents: - Inspecció visual del material, identificació de les marques corresponents (UNE-EN 1339, UNE-EN 1340) i recepció del

certificat de qualitat del fabricant. - Control dimensional sobre un 10 % de les peces rebudes (UNE-EN 1339, UNE-EN 1340)

- Per a cada subministrador diferent, es prendran 3 mostres (sèries) de 3 peces cadascuna, per tal de realitzar els següents assaigs: - Resistència a flexió (UNE-EN 1340) - Absorció d'aigua (UNE-EN 1340) - Resistència a compressió de testimonis extrems de les peces de vorada (UNE-EN 12390-3)

En cas que el material disposi de la Marca AENOR, o una altra legalment reconeguda a un país de l'UE, s'ha de poder prescindir dels assaigs de control de recepció. La DF ha de sol·licitar, en aquest cas, els resultats dels assaigs corresponents al subministrament rebut, segons control de producció establert a la marca de qualitat del producte.

CRITERIS DE PRESA DE MOSTRES:  
Les mostres es prendran a l'atzar segons les instruccions de la DF i els criteris de la norma UNE-EN 1339, UNE-EN 1340.

INTERPRETACIÓ DE RESULTATS I ACTUACIONS EN CAS D'INCOMPLIMENT:  
No s'acceptaran les peces que no superin la inspecció visual, que no estiguin correctament identificades o que no arribin acompanyades del certificat de qualitat del fabricant.  
La totalitat de les peces sobre les que es realitza el control geomètric, han de complir les especificacions del plec. En cas d'incompliment, s'incrementarà el control, en primer lloc, fins al 20% de les peces rebudes, i si continuen observant-se irregularitats, fins al 100% del subministrament.

En els assaigs de resistència a flexió i absorció d'aigua, s'han de complir, en cada una de les 3 mostres, les condicions de valor mitjà i valor individual indicats a les especificacions. Si una sèrie no compleix aquest requisit, es podran realitzar contrassaigs sobre dues mostres més (de 3 peces cadascuna) procedents del mateix lot, acceptant-ne el conjunt si ambdues resulten conformes a l'especifica't.

## B9 MATERIAL PER A PAVIMENTS

### B9E MATERIALS PER A PAVIMENTS DE PANOTS I MOSAICS HIDRÀULICS

#### B9E2- PANOT PER A VORERA

Plec de condicions

##### 1.- DEFINICIÓ I CONDICIONS DELS ELEMENTS

Peça prefabricada feta amb ciment, granulats i eventualment amb colorants, per a pavimentació. S'han considerat les peces següents:

- Panot gris per a voreres
- Panot de color amb tacs per a pas de vianants

##### CARACTERÍSTIQUES GENERALS:

La peça ha de tenir un color i una textura uniformes a tota la superfície.

La cara vista no ha de tenir esquerdes, escantonaments ni altres defectes.

Les cares horitzontals han de ser planes i paral·leles.

El cantells de la cara vista han de ser bisellats o arrodonits.

No han de ser visibles els granulats del morter en la capa vista.

La textura i el color no han de presentar diferències significatives respecte de qualsevol mostra facilitada pel fabricant i aprovada pel comprador.

Les peces poden ser monocapa, amb un sol tipus de formigó, o bicapa, amb diferents tipus en la seva estructura principal i en la seva capa superficial.

En el cas de peces bicapa, no ha d'existir separació entre les dues capes.

En les peces de color, pot estar acolorida la capa superficial o tota la peça.

La forma d'expressió de les mesures sempre ha de ser: Llargària x amplària x gruix.

Llargària:  $\leq 1$  m

Relació entre la llargària total i el gruix:  $> 4$

Gruix de la capa vista:  $\geq 4$  mm

Les característiques dimensionals, físiques i mecàniques han de complir les especificacions de la norma UNE-EN 1339 i s'han de determinar segons aquesta norma.

##### Toleràncies:

- Desviació de la llargària respecte de la llargària nominal: - Classe 1 (marcat N):  $\pm 5$  mm
- Classe 2 (marcat P): - Dimensions nominals de la peça  $\leq 600$  mm:  $\pm 2$  mm
- Dimensions nominals de la peça  $> 600$  mm:  $\pm 3$  mm - Classe 3 (marcat R):  $\pm 2$  mm
- Desviació de l'amplària respecte de l'amplària nominal: - Classe 1 (marcat N):  $\pm 5$  mm
- Classe 2 (marcat P): - Dimensions nominals de la peça  $\leq 600$  mm:  $\pm 2$  mm
- Dimensions nominals de la peça  $> 600$  mm:  $\pm 3$  mm - Classe 3 (marcat R):  $\pm 2$  mm
- Desviació del gruix respecte del gruix nominal: - Classe 1 (marcat N):  $\pm 3$  mm -

Classe 2 (marcat P): - Dimensions nominals de la peça <= 600 mm: ± 3 mm -  
Dimensions nominals de la peça > 600 mm: ± 3 mm - Classe 3 (marcat R): ± 2 mm  
- Diferència entre dues mesures de llargària, amplària i gruix d'una mateixa peça: <= 3 mm  
- Diferència màxima entre la llargària de dues diagonals (peces amb diagonals superiors a 300 mm): - Classe 1 (marcat J): - Llargària <= 850 mm: 5 mm - Llargària > 850 mm: 8 mm - Classe 2 (marcat K): - Llargària <= 850 mm: 3 mm -  
Llargària > 850 mm: 6 mm - Classe 3 (marcat L): - Llargària <= 850 mm: 2 mm -  
- Llargària > 850 mm: 4 mm  
- Desviació màxima sobre la planor i curvatura de la cara vista plana (peces de dimensió màxima superior a 300 mm): - Dispositiu de mesura de 300 mm de llargària: -  
Convexitat màxima: 1,5 mm - Concavitat màxima: 1 mm - Dispositiu de mesura de 400 mm de llargària: - Convexitat màxima: 2 mm - Concavitat màxima: 1,5 mm  
- Dispositiu de mesura de 500 mm de llargària: - Convexitat màxima: 2,5 mm  
- Concavitat màxima: 1,5 mm - Dispositiu de mesura de 800 mm de llargària: -  
Convexitat màxima: 4 mm - Concavitat màxima: 2,5 mm

## 2.- CONDICIONS DE SUBMINISTRAMENT I EMMAGATZEMATGE

Subministrament: Empaquetats sobre palets.  
Emmagatzematge: En llocs protegits contra els impactes.

## 3.- UNITAT I CRITERI D'AMIDAMENT

Unitat d'amidament: la indicada a la descripció de l'element  
Criteri d'amidament: quantitat necessària subministrada a l'obra

## 4.- NORMATIVA DE COMPLIMENT OBLIGATORI

UNE-EN 1339:2004 Baldosas de hormigón. Especificaciones y métodos de ensayo.

## 5.- CONDICIONS DE CONTROL DE RECEPCIÓ

### CONDICIONS DE MARCATGE I CONTROL DE LA DOCUMENTACIÓ:

El subministrador ha de posar a disposició de la DF en el cas que aquesta ho sol·liciti, la documentació següent, que acredita el marcatge CE, segons el sistema d'avaluació de conformitat aplicable, d'acord amb el que disposa l'apartat 7.2.1 del CTE: - Productes per a usos interns incloent les premisses de transport públic de Nivell o Classe: A1\*. \* Productes o materials que no necessiten sotmetre's a assaig de reacció al foc (per exemple productes o materials de la classe A1 conformement a la Decisió 96/603/CE, i les seves modificacions), - Productes per a cobertes de Nivell o Classe: es considera que satisfan els requisits enfront del foc extern \*\*. \*\* Decisió de la Comissió 2000/553/CE, modificada, - Productes per a ús extern i acabat de carrers, cobrint àrees externes de circulació de vianants i de vehicles:

- Sistema 4: Declaració de Prestacions

A l'albarà de lliurament, hi ha de constar la següent informació com a mínim:

- Identificació del fabricant o la fàbrica  
- Data en que el producte és declarat apte per a l'ús en el cas de que es lliure amb anterioritat a la mencionada data  
- Identificació del producte segons la classificació de la norma UNE-EN 1339 i els valors declarats pel fabricant: - Dimensions nominals - Resistència climàtica -  
Resistència a flexió - Resistència al desgast per abrasió - Resistència al lliscament/patinatge - Càrrega de trencament - Comportament davant el foc  
- Referència a la norma UNE-EN 1339  
- Identificació del producte  
- Marcatge CE de conformitat amb el que disposa el Reial Decret 1328/1995, de 28 de juliol. El símbol normalitzat CE s'ha d'acompanyar de la següent informació: - Nom o marca identificativa del fabricant - Direcció registrada del fabricant - Les 2 últimes xifres de l'any d'impressió del marcatge - Referència a la norma EN 1339 - El tipus de producte i l'ús o usos previstos - Informació sobre les característiques/mandats a declarar

Per als productes destinats a àrees exteriors de circulació de vianants i vehicles, incloses les zones delimitades per als transports públics, ha de constar a més: - Resistència al trencament - Resistència al patinat/lliscament - Durabilitat

Per als productes destinats a paviments d'ús interior: - Reacció al foc - Resistència a la ruptura - Resistència al patinat/lliscament - Durabilitat - Conductivitat tèrmica (si procedeix)

Els productes destinats a ús en cobertes: - Comportament davant del foc extern: es considera satisfactori

### OPERACIONS DE CONTROL:

- En cada subministrament, es realitzaran els controls següents: - Inspecció visual del

material, identificació de les marques corresponents (UNE-EN 1339) i recepció del certificat de qualitat del fabricant. - Control dimensional sobre un 10 % de les peces rebudes (UNE-EN 1339)

- Per a cada subministrador diferent, es prendran 9 mostres (6 de 3 peces cadascuna i 3 de 6 peces) per tal de realitzar els següents assaigs (UNE-EN 1339) - Sobre 3 mostres de 3 peces: - Absorció d'aigua - Gelabilitat - Permeabilitat i absorció d'aigua per la cara vista - Resistència al xoc - Sobre 3 mostres de 6 peces cadascuna - Resistència a flexió - Estructura - Resistència al desgast per abrasió (2 peces de cada mostra)

- Recepció del certificat de garantia de qualitat del fabricant. En cas de que el material disposi de la Marca AENOR, o altre legalment reconeguda a un país de la CEE, es podrà prescindir dels assaigs de control de recepció. La DF sol·licitarà en aquest cas, els resultats dels assaigs corresponents al subministra rebut, segons control de producció establert en la marca de qualitat de producte.

CRITERIS DE PRESA DE MOSTRES:

Les mostres es prendran a l'atzar segons les instruccions de la DF i els criteris de la norma UNE-EN 1339.

INTERPRETACIÓ DE RESULTATS I ACTUACIONS EN CAS D'INCOMPLIMENT:

No s'acceptaran les peces que no superin la inspecció visual, que no estiguin correctament identificades o que no arribin acompanyades del certificat de qualitat del fabricant.

La totalitat de les peces sobre les que es realitza el control geomètric, han de complir les especificacions del plec. En cas d'incompliment, s'incrementarà el control, en primer lloc, fins al 20% de les peces rebudes, i si continuen observant-se irregularitats, fins al 100% del subministrament.

En els assaigs de control del lot, el resultat de cada sèrie (valor mitjà dels resultats de les peces de cada mostra) ha de complir les especificacions. Si una sèrie no compleix aquest requisit, es podran realitzar contrassaigs sobre dues mostres més procedents del mateix lot, acceptant-se el conjunt si ambdues resulten conformes a l'especificat.

---

## **B9 MATERIAL PER A PAVIMENTS**

### **B9H MATERIALS PER A PAVIMENTS BITUMINOSOS**

#### **B9H1- MESCLA BITUMINOSA CONTÍNUA EN CALENT TIPUS AC**

##### **0.- ELEMENTS QUE CONTEMPLA EL PLEC**

**B9H1-0HSI,B9H1-0HTW,B9H1-0HTO.**

Plec de condicions

##### **1.- DEFINICIÓ I CONDICIONS DELS ELEMENTS**

Combinació d'un lligant hidrocarbonat, granulats (inclòs els pols mineral) amb granulometria continua i, eventualment, additius, de manera que totes les partícules del granulat quedin recobertes per una pel·lícula homogènia de lligant, prèviament escalfats (excepte, eventualment, el pols mineral d'aportació), la qual posada en obra es realitza a una temperatura molt superior a la d'ambient.

S'han considerat els tipus següents:

- Mescla bituminosa continua: Mescla tipus formigó bituminós, amb granulometria continua i eventualment additius.

**CARACTERÍSTIQUES GENERALS:**

La mescla ha de tenir un aspecte homogeni, sense segregacions o escuma. No ha d'estar carbonitzada o sobreescalfada.

Requisits dels materials constitutius:

- Lligant utilitzat pot ser dels tipus següents: - B: Betum de pavimentació segons UNE-EN 12591 - PMB: Betum modificat amb polímers segons UNE-EN 14023 - Betum de grau alt segons UNE-EN 13924 - BC: Betum de pavimentació modificat amb cautxú - PMBC: Betum modificat amb polímers, amb addició de cautxú segons UNE-EN 14023

- Els granulats i el filler afegit utilitzats en la mescla han de complir les especificacions de la UNE-EN 13043, en funció de l'ús previst

- La quantitat de filler afegit ha de ser l'especificada

- En mescles amb asfalt reciclat s'ha d'especificar la mescla origen de l'asfalt.

- La granulometria màxima dels granulats de l'asfalt reciclat no ha de ser més gran que la granulometria màxima de la mescla. Les propietats dels granulats de l'asfalt reciclat han de

complir els requisits especificats per als granulats de la mescla.

- Cal declarar la naturalesa i propietats dels additius utilitzats

Les característiques següents han de complir amb els valors declarats pel fabricant, assajades segons la norma corresponent, dins del límit de tolerància indicat, en el seu cas:

- Característiques generals de la mescla: - Composició: La granulometria s'ha d'expressar en percentatge en massa del granulat total. Els continguts de lligant i d'additius s'han d'expressar en percentatges en massa de la mescla total. Els percentatges que passen pels tamisos, amb excepció del tamís de 0,063 mm, s'han d'expressar amb una aproximació de l'1%, per al contingut de lligant, el percentatge que passi pel tamís de 0,063 mm i qualsevol contingut d'additius, s'ha d'expressar amb una aproximació del 0,1% - Granulometria: Els requisits per a la granulometria s'han d'expressar en forma dels valors màxim i mínim per selecció dels percentatges que passen pels tamisos 1,4 D, D, 2 mm i 0,063 mm. - El material quan es descarregui del mesclador, ha de tenir un aspecte homogeni amb els granulats totalment recoberts pel lligant i no han de tenir evidències d'aglomeracions dels granulats fins - Reacció al foc: La classificació respecte a la reacció al foc (Euroclasses) s'ha de determinar d'acord amb la norma UNE-EN 13501-1. - Resistència als combustibles, en aeroports (UNE-EN 13108-20): El material ha d'estar classificat en alguna de les categories següents: bona, moderada, pobre o sense requisit

MESCLES CONTINUES:

La designació del formigó asfàltic pot realitzar-se mitjançant dos sistemes:

- Procediment empíric: Especificació de la dosificació i requisits dels materials constitutius

- Procediment fonamental: Especificació de les característiques funcionals

El Codi de designació de la mescla s'ha de formular: AC D surf/base/bin lligant granulometria:

- AC: Formigó asfàltic

- D: Granulometria màxima del granulat

- surf/base/bin: ús previst, capa de rodadura/base/intermitja

- lligant: designació del lligant utilitzat

- granulometria: designació del tipus de granulometria al que correspon la mescla; densa (D), semidensa (S) o grossa (G)

- MAM: si la mescla es de mòdul alt

Requisits dels materials constitutius:

- En les mescles amb especificació empírica, el grau del betum ha de complir amb els valors especificats.

- En mescles amb especificació empírica per a capes de rodadura amb més del 10% en massa sobre el total de la mescla, d'asfalt reciclat provinent de mescles de betum de pavimentació, el lligant ha de complir amb l'especificat en l'apartat 4.2.2.2. de la UNE-EN 13108-1

- En mescles amb especificació empírica per a capes base o intermèdies amb més del 20% en massa sobre el total de la mescla, d'asfalt reciclat provinent de mescles de betum de pavimentació, el lligant ha de complir amb l'especificat en l'apartat 4.2.2.3. de la UNE-EN 13108-1

- Els tamisos de mida D i de mides compreses entre D i 2 mm s'han de seleccionar dels següents: - Sèrie bàsica més la sèrie 1 (UNE-EN 13043): 4 mm, 5,6 mm, 8 mm, 11,2 mm, 16 mm, 22,4 mm, 31,5 mm - Sèrie bàsica més la sèrie 2 (UNE-EN 13043): 4 mm, 6,3 mm, 8 mm, 10 mm, 12,5 mm, 14 mm, 16 mm, 20 mm, 31,5 mm El percentatge que passa pels tamisos D, 2 mm i 0,063 mm de la corba granulomètrica seleccionada, no ha d'excedir dels valors màxim i mínim especificats en la taula 1 o 2 de la UNE-EN 13108-1 - Contingut de forats (UNE-EN 13108-20): Ha d'estar entre els valors màxim i mínim seleccionats de les categories del contingut de forats de les taules 3 i 4 de l'UNE-EN 13108-1. - Sensibilitat a l'aigua (UNE-EN 13108-20): El valor declarat pel fabricant ha de ser igual o superior al corresponent a la categoria de coeficient de resistència a la tracció indirecta ITSR, segons l'especificat a la taula 5 de l'UNE-EN 13108-1. - Resistència a l'abració amb pneumàtics clavetejats (UNE-EN 13108-20): El valor declarat pel fabricant ha de ser igual o inferior al corresponent a la categoria del material, segons l'especificat a la taula 6 de l'UNE-EN 13108-1. - Resistència a la deformació permanent (UNE-EN 13108-20): El valor declarat pel fabricant ha de ser igual o inferior al corresponent a la categoria del material, segons l'especificat a les taules 7, 8 i 9 de l'UNE-EN 13108-1. - Resistència als fluids anti-gel, en aeroports (UNE-EN 13108-20): El valor declarat pel fabricant ha de ser igual o superior al corresponent a la classificació del material en alguna de les categories especificades a la taula 10 de l'UNE-EN 13108-1. - Temperatura de la mescla (UNE-EN 12697-13): En betum de grau de pavimentació la temperatura màxima de la mescla declarada pel fabricant, ha de ser menor que el límit superior especificat a la taula 11 de l'UNE-EN 13108-1. El fabricant ha de declarar la temperatura mínima en el moment de distribució de la mescla. En betums modificats, de grau alt de duresa o additius, es pot aplicar temperatures diferents. En aquest cas aquestes temperatures han d'estar declarades pel fabricant.

- Característiques de la mescla amb especificació empírica: - Contingut d'asfalt reciclat procedent de mescles de betum modificat o amb additiu modificador i/o en mescles amb betum modificat o modificador: - Capes de rodadura: <= 10% en massa - Capes de regularització, intermèdies o base: <= 20% en massa - Granulometria: S'ha de complir l'especificat en l'article 5.3.1.2 de la UNE-EN 13108-1 - Contingut de lligant: El valor declarat pel fabricant ha de ser com a mínim el corresponent a la categoria del producte segons l'especificat a la taula 13 de la UNE-EN 13108-1 - Additius: El fabricant ha d'especificar el tipus i la quantitat de cada additiu constitutiu - Valors Marshall, en aeroports (UNE-EN 13108-20): Els valors declarats pel fabricant han de complir l'especificat a l'article 5.3.2 de l'UNE-EN 13108-1, en funció de la categoria del material. -



Percentatge de forats reblerts de betum (UNE-EN 13108-20): El valor declarat pel fabricant ha de complir els límits corresponents a la classificació del material en alguna de les categories especificades a les taules 18 i 19 de l'UNE-EN 13108-1.

- Percentatge de forats en el granulat mineral (UNE-EN 13108-20): El valor declarat pel fabricant ha de ser igual o superior al corresponent a la classificació del material en alguna de les categories especificades a la taula 20 de l'UNE-EN 13108-1.

- Contingut mínim de forats després de 10 revolucions (UNE-EN 13108-20): El valor declarat pel fabricant ha de complir els límits corresponents a la classificació del material en alguna de les categories especificades a la taula 21 de l'UNE-EN 13108-1.

- Característiques de la mescla amb especificació fonamental: - Contingut de lligant: >=3% - Rigidesa (UNE-EN 13108-20): Els valors declarats pel fabricant han de complir els valors màxim i mínim corresponents a la classificació del material en alguna de les categories especificades a les taules 22 i 23 de l'UNE-EN 13108-1. - Resistència a la deformació permanent. Assaig de compressió triaxial (UNE-EN 13108-20): Els valors declarats pel fabricant han de complir els valors màxims corresponents a la classificació del material en alguna de les categories especificades a la taula 24 de l'UNE-EN 13108-1. - Resistència a la fatiga (UNE-EN 13108-20): El valor declarat pel fabricant ha de complir el límit corresponent a la classificació del material en alguna de les categories especificades a la taula 25 de l'UNE-EN 13108-1.

MESCLES BITUMINOSES DE MÒDUL ALT:  
El contingut de materials procedents de fresat de mescles bituminoses en calent, no pot superar el 10% de la massa total de la mescla.  
Mòdul dinàmic a 20°C (UNE-EN 12697-26): >= 11.000 MPa  
Resistència a la fatiga (30Hz a 20°C segons annex D UNE-EN 12697-24): >= 100 micres/m (valor de la deformació per a 1 milió de cicles)

CHARACTERÍSTIQUES DE LES MESCLES CONTÍNUES PER A ÚS EN CARRETERES:

S'han considerat les mescles per a ferms de carreteres contemplades en l'article 542 del PG 3:

- Mescla bituminosa: Formigó asfàltic per a ús en ferms com a capa de rodadura, intermèdia, regularització o base

- Mescla bituminosa de mòdul alt: Formigó asfàltic per a ús en ferms com a capa intermèdia o base

El tipus i composició de la mescla ha de complir amb les especificacions de la norma UNE-EN 13108-1 complementades amb les indicacions dels epígrafs 542.3 i 542.5 del PG 3 vigent. El lligant ha de complir les especificacions del article 542.2.2 del PG 3; el tipus de lligant hidrocarbonat segons la funció de la capa, ha d'estar entre els definits a les taules 542.1a o 542.1b del PG 3 segons correspongui.

Els granulats han de complir les indicacions del epígraf 542.2.3 del PG 3 vigent.

## 2.- CONDICIONS DE SUBMINISTRAMENT I EMMAGATZEMATGE

Subministrament: La mescla s'ha de transportar amb camions de caixa llisa i estanca, neta i tractada per a evitar l'adherència de la mescla.

La forma i alçària de la caixa ha de ser de manera que, en l'abocament en l'estenedora, el camió només la toqui mitjançant els rodets previstos per a aquest fi.

Durant el transport s'ha de protegir la mescla amb lones o altres cobertures, per tal d'evitar el refredament.

La mescla s'ha d'aplicar immediatament.

## 3.- UNITAT I CRITERI D'AMIDAMENT

Unitat d'amidament: la indicada a la descripció de l'element

Criteri d'amidament: quantitat necessària subministrada a l'obra

Aquest criteri inclou l'abonament del lligant hidrocarbonat i del pols mineral d'aportació utilitzats en la confecció de la mescla bituminosa.

## 4.- NORMATIVA DE COMPLIMENT OBLIGATORI

MESCLES CONTINUES:

UNE-EN 13108-1:2008 Mezclas bituminosas. Especificaciones de materiales. Parte 1: Hormigón bituminoso.

MESCLES PER A ÚS EN CARRETERES:

Orden de 6 de febrero de 1976 por la que se aprueba el Pliego de Prescripciones Técnicas Generales para Obras de Carreteras y Puentes (PG-3).

Orden FOM/2523/2014, de 12 de diciembre, por la que se actualizan determinados artículos del Pliego de Prescripciones Técnicas Generales para Obras de Carreteras y Puentes, relativos a materiales básicos, a firmes y pavimentos, y a señalización, balizamiento y sistemas de contención de vehículos (PG-3).

## 5.- CONDICIONS DE CONTROL DE RECEPCIÓ

CONDICIONS DE MARCATGE I CONTROL DE LA DOCUMENTACIÓ:

A l'albarà d'entrega o en la documentació que acompanya al producte, ha de constar com a mínim, la informació següent:

- Identificació del fabricant i de la planta de mescla
  - Codi d'identificació de la mescla
  - Com s'ha d'obtenir la totalitat dels detalls per tal de demostrar la conformitat amb l'UNE-EN
  - Detalls de tots els additius
  - Mescles contínues - Designació de la mescla segons l'apartat 7 de la UNE-EN 13108-1
  - Detalls de la conformitat amb els apartats 5.2.8 i 5.2.9 de la UNE-EN 13108-1 en mescles per a ús en aeroports
  - Marcatge CE de conformitat amb el que disposa el Reial Decret 1328/1995, de 28 de juliol. El símbol normalitzat del marcatge CE s'ha d'acompanyar de la següent informació: - Número d'identificació de l'organisme de certificació - Nom o marca d'identificació i direcció registrada del fabricant - Les dues últimes xifres de l'any d'impressió del marcatge - El número del certificat de conformitat CE o del certificat de control de producció en fàbrica
    - Referència a la norma europea EN - Descripció del producte: nom genèric, material i ús previst
    - Informació de les característiques essencials segons annex ZA de l'UNE-EN
- El subministrador ha de posar a disposició de la DF en el cas que aquesta ho sol·liciti, la documentació següent, que acredita el marcatge CE, segons el sistema d'avaluació de conformitat aplicable, d'acord amb el que disposa l'apartat 7.2.1 del CTE: - Productes per a carreteres i altres vies de trànsit: - Sistema 2+: Declaració de Prestacions - Productes per a usos subjectes a reglamentacions sobre reacció al foc de Nivell o Classe: A\*\*\*, D, E, F o CWFT\*\*\*\*, - Productes per a usos subjectes a reglamentacions sobre reacció al foc de Nivell o Classe: A\*\*\*, D, E, F o CWFT\*\*\*\*. \*\*\*\* CWFT Classificació sense més assajos (basat en una Decisió de la Comissió publicada): - Sistema 4: Declaració de Prestacions - Productes per a usos subjectes a reglamentacions sobre reacció al foc de Nivell o Classe: (A, B, C)\*\*. \*\* Materials el comportament dels quals enfront del foc no té perquè canviar durant el procés de producció: - Sistema 3: Declaració de Prestacions - Productes per a usos subjectes a reglamentacions sobre reacció al foc de Nivell o Classe: (A, B, C)\*. \* Materials el comportament dels quals enfront del foc pot ser que canviï durant el procés de producció (en general, aquells de composició química, per exemple, retardants del foc, o aquells en els quals un canvi en la seva composició pot dur a canvis en la seva reacció enfront del foc): - Sistema 1: Declaració de Prestacions
- En el cas que el material declari contingut reciclat, el fabricant ha de mostrar, si se li demana, la documentació que acrediti aquest contingut.

CONDICIONS DE MARCATGE I CONTROL DE LA DOCUMENTACIÓ EN MESCLES BITUMINOSES PER A ÚS EN CARRETERES:

El fabricant ha de lliurar per a la seva aprovació la documentació relativa a la fórmula de treball indicada al epígraf 542.5.1 del PG 3 vigent.

OPERACIONS DE CONTROL EN MESCLES BITUMINOSES PER A ÚS EN CARRETERES:

Inspecció visual de les condicions de subministrament i recepció de la documentació del fabricant.

Cal fer una verificació documental de que els valors declarats en els documents que acompanyen el marcatge CE compleixen amb les especificacions definides en aquest plec.

- MESCLES CONTINUES:

- La DF pot disposar de les comprovacions o assaigs addicionals que consideri oportuns, en aquest cas s'han de realitzar segons l'especificat en l'apartat 542.9 del PG 3.

CRITERIS DE PRESA DE MOSTRES EN MESCLES BITUMINOSES PER A ÚS EN CARRETERES:

Els criteris de presa de mostres, per als assajos de materials i els de la mescla són els indicats als articles 542.9 i 543.9 del PG 3, segons correspongui.

Els controls s'han de realitzar segons les instruccions de la DF.

INTERPRETACIÓ DE RESULTATS I ACTUACIONS EN CAS D'INCOMPLIMENT:

No s'han d'utilitzar en les obres mescles sense la documentació exigida.

S'han de rebutjar les mescles que els valors declarats pel fabricant incompleixin amb les especificacions del plec de condicions.

---

**BB MATERIALS PER A PROTECCIONS I SENYALITZACIÓ**

**BBA MATERIALS PER A SENYALITZACIÓ HORIZONTAL**

**BBA0- MICROESFERES DE VIDRE PER A SENYALITZACIÓ**

## 0.- ELEMENTS QUE CONTEMPLA EL PLEC

### BBA0-HOPP,BBA0-OSD6.

Plec de condicions

#### 1.- DEFINICIÓ I CONDICIONS DELS ELEMENTS

Materials per a aplicació directa sobre la calçada d'una marca o sistema de senyalització vial horitzontal.

S'han considerat els materials següents:

- Materials base: - Pintures acríliques, acríliques en base aigua i alcídiques - Termoplàstics - Plàstics en fred

- Materials de post-barrejat: - Microesferes de vidre

#### MICROESFERES DE VIDRE:

Partícules de vidre transparents i esfèriques que, mitjançant la retrorreflexió dels feixos de llum incidents dels llums d'un vehicle cap al seu conductor proporciona visibilitat nocturna a les marques vials.

Les característiques següents han de complir amb els valors declarats pel fabricant, assajats segons la norma corresponent, dins del límit de tolerància indicat, en el seu cas.

- Índex de refracció, segons UNE-EN 1423: expressat com a classe - Classe A:  $\geq 1,5$  - Classe B:  $\geq 1,7$  - Classe C:  $\geq 1,9$

- Percentatge ponderat màxim de microesferes de vidre defectuoses, segons UNE-EN 1423:

expressat com passa/no passa. - Microesferes de vidre defectuoses:  $\leq 20\%$  - Grans i partícules estranyes:  $\leq 3\%$  - Avaluant per separat les microesferes de diàmetre  $< 1$  mm i les de diàmetre igual  $\geq 1$  mm.

- Granulometria, segons UNE-EN 1423: expressada com a descripció tamís a tamís. Es determina mitjançant l'ús de tamisos seleccionats, d'acord amb les següents regles.

Tamís (ISO 565 R 40/3)	Massa retinguda acumulada (% en pes)
Superior de seguretat	0 a 2
Superior nominal	0 a 10
Intermedis	N1 a N2 (*)
Inferior nominal	95 a 100

\*  $N2-N1 \leq 40$

- Substàncies perilloses, segons UNE-EN 1423: expressada com a classe per a cadascuna de les substàncies perilloses (Arsènic, Plom i Antimoni). - Classe 0: valor no requerit -

Classe 1:  $\leq 200$  ppm (mg/kg)

- Resistència als agents químics; aigua, àcid clorhídric, clorur càlcic i sulfur sòdic, segons UNE-EN 1423: expressada com passa/no passa. Les microesferes de vidre no han de presentar cap alteració superficial (superfície blanquinosa i sense brillantor) quan entren en contacte amb l'aigua o els agents químics citats anteriorment.

#### 2.- CONDICIONS DE SUBMINISTRAMENT I EMMAGATZEMATGE

##### MICROESFERES DE VIDRE:

Subministrament: En envàs tancat.

Emmagatzematge: En el seu envàs d'origen, sense que s'alterin les seves condicions.

#### 3.- UNITAT I CRITERI D'AMIDAMENT

Unitat d'amidament: la indicada a la descripció de l'element

Criteri d'amidament: quantitat necessària subministrada a l'obra

#### 4.- NORMATIVA DE COMPLIMENT OBLIGATORI

##### NORMATIVA GENERAL:

\* Orden de 6 de febrero de 1976 por la que se aprueba el Pliego de Prescripciones Técnicas Generales para Obras de Carreteras y Puentes (PG-3).

\* Orden FOM/2523/2014, de 12 de diciembre, por la que se actualizan determinados artículos del Pliego de Prescripciones Técnicas Generales para Obras de Carreteras y Puentes, relativos a materiales básicos, a firmes y pavimentos, y a señalización, balizamiento y sistemas de contención de vehículos (PG-3).

\* Orden FOM/510/2018, de 8 de mayo, por la que se modifica la Orden FOM/2523/2014, de 12 de diciembre, por la que se actualizan determinados artículos del Pliego de Prescripciones Técnicas Generales para Obras de Carreteras y Puentes, relativos a materiales básicos, a

firmes y pavimentos, y a señalización, balizamiento y sistemas de contención de vehículos (PG-3).

MICROESFERES DE VIDRE:

UNE-EN 1423:2013 Materiales para señalización vial horizontal. Materiales de postmezclado. Microesferas de vidrio, áridos antideslizantes y mezclas de ambos.

#### 5.- CONDICIONS DE CONTROL DE RECEPCIÓ

CONTROL DE LA DOCUMENTACIÓ:

L'albarà lliurat per l'administrador ha de contenir la següent informació:

- Nom i direcció de l'empresa subministradora.
- Identificació del fabricant.
- Designació de la marca comercial.
- Quantitat de materials que es subministra.
- Identificació dels lots (referència) de cadascun dels materials subministrats.
- Data de fabricació.

CONDICIONS DE MARCATGE I CONTROL DE LA DOCUMENTACIÓ DE LES MICROESFERES DE VIDRE:

El subministrador ha de posar a disposició de la DF en el cas que aquesta ho sol·liciti, la documentació següent, que acredita el marcatge CE, segons el sistema d'avaluació de conformitat aplicable, d'acord amb el que disposa l'apartat 7.2.1 del CTE: - Productes per a zones aptes per a la circulació: - Sistema 1: Declaració de Prestacions

Cada envàs ha de portar en un lloc visible el marcatge CE de conformitat amb el que disposa el Reial Decret 1328/1995 de 28 de juliol, que a més haurà de tenir la següent informació:

- Nom o marca d'identificació del fabricant i direcció registrada
- Les dues últimes xifres de l'any de fabricació del producte
- Número del certificat de conformitat CE
- El número i any d'aquesta norma Europea (UNE-EN 1423)
- Descripció del producte
- El número de lot i massa neta
- La presència eventual de tractaments superficials i la seva finalitat
- Indicacions que permetin identificar les característiques harmonitzades del producte: - Índex de refracció - Granulometria - Resistència a la fragmentació (per a granulats antilliscants) - En cas de mescla de microesferes de vidre i granulats antilliscants, les proporcions d'ambdós.

Declaració de prestacions d'acord amb el que estableix l'annex ZA de la norma UNE-EN 1423. Declaració del fabricant amb les característiques d'identificació que figuren a la norma UNE-EN 12802.

OPERACIONS DE CONTROL DE LES MICROESFERES DE VIDRE:

Els punts de control més destacables són els següents:

- Comprovació de la documentació.
- Inspecció visual del subministrament.
- Determinació de les següents característiques, segons UNE-EN 1423: - Granulometria - Índex de refracció - Percentatge de microesferes defectuoses - Tractament superficial
- La DF podrà determinar la realització dels assajos d'identificació descrits a la norma UNE-EN 12802.

CRITÈRI DE PRESA DE MOSTRES:

Es seguiran els criteris de la DF i els criteris de les normes de procediment indicades a cada assaig.

INTERPRETACIÓ DE RESULTATS I ACTUACIONS EN CAS D'INCOMPLIMENT:

Es rebutjaran els aplecs amb documentació, acreditacions o característiques declarades que no compleixin amb els requisits especificats per a ells, i aquells sobre els s'hagin efectuat assajos d'identificació i no compleixin amb els requisits i toleràncies que estableix la norma UNE-EN 12802.

Els aplecs rebutjats podran presentar-se a una nova inspecció, amb els seus corresponents assajos de control de qualitat, sempre que s'acrediti que s'han eliminat les partides defectuoses o s'han corregit els seus defectes.

---

## **BB MATERIALS PER A PROTECCIONS I SENYALITZACIÓ**

### **BBA MATERIALS PER A SENYALITZACIÓ HORITZONTAL**

#### **BBA1- PINTURA PER A MARQUES VIALS**

## 0.- ELEMENTS QUE CONTEMPLA EL PLEC

### BBA1-2XWQ.

Plec de condicions

#### 1.- DEFINICIÓ I CONDICIONS DELS ELEMENTS

Materials per a aplicació directa sobre la calçada d'una marca o sistema de senyalització vial horitzontal.

S'han considerat els materials següents:

- Materials base: - Pintures acríliques, acríliques en base aigua i alcídiques -  
Termoplàstics - Plàstics en fred

- Materials de post-barrejat: - Microesferes de vidre

PINTURES, TERMOPLÀSTICS I PLÀSTICS EN FRED:

Pintura: producte líquid que conté lligants, pigments, estenedors, dissolvents i additius. Es subministra en forma mono o multicomponent. Quan s'aplica, es forma una pel·lícula cohesionada a través d'un procés d'evaporació del dissolvent i/o un procés químic.

Termoplàstics: producte de marcatge, lliure de dissolvents, que es subministra en forma de bloc, gransa o pols. S'escalfa fins a fondre's i, en aquest moment, s'aplica. La pel·lícula cohesionada es forma mitjançant refredament.

Plàstics en fred: Producte viscos que es subministra en dos components o en forma multicomponent (almenys un component principal i un enduridor) i lliure de dissolvents. La pel·lícula cohesionada es forma mitjançant reacció química després de barrejar els components. El fabricant ha de declarar, per a cada material base especificat, les següents característiques d'identificació definides a les normes UNE-EN 12802 i UNE-EN 1871, assajades segons la norma corresponent:

- Densitat, segons UNE-EN ISO 2811-1: pintures, termoplàstics i plàstics en fred
  - Color, segons UNE-EN 1871: pintures, termoplàstics i plàstics en fred
  - Factor de luminància, segons UNE-EN 1871: pintures, termoplàstics i plàstics en fred
  - Poder de cobertura, segons UNE-EN ISO 2814: pintures
  - Contingut en sòlids, segons UNE-EN 12802: pintures
  - Contingut en lligant, segons UNE-EN 12802: pintures, termoplàstics i plàstics en fred
  - Contingut en dissolvents, segons UNE-EN 12802: pintures
  - Viscositat, segons UNE-EN 12802: pintures
  - Contingut en cendres, segons UNE-EN 12802: pintures, termoplàstics i plàstics en fred
  - Contingut en microesferes de vidre, segons UNE-EN 12802: termoplàstics i plàstics en fred
- Les pintures, termoplàstics i plàstics en fred de color blanc per a ús en marques vials de carreteres, han de complir els requisits per a les característiques físiques, assajats segons la norma corresponent:
- Color, segons UNE-EN 1871: complirà els valors de la taula 700.2.a del PG 3 vigent
  - Factor de luminància, segons UNE-EN 1871: - Pintures: classe LF7 - Termoplàstics i plàstics en fred: classe LF6
  - Estabilitat a l'emmagatzematge, segons UNE-EN 1871: - Pintures: >= 4
  - Envelliment artificial accelerat, segons UNE-EN 1871: - Color: complirà els valors de la taula 700.2.a del PG 3 vigent - Factor de luminància: classe UV1
  - Resistència al sagnat, segons UNE-EN 1871: - Pintures: classe BR2 (exigible en aplicacions directes sobre paviment bituminós)
  - Resistència als àlcalis, segons UNE-EN 1871: passa (exigible en aplicacions directes sobre paviments de formigó)
  - Punt de reblaniment, segons UNE-EN 1871: - Termoplàstics: classe >= SP3
  - Estabilitat a la calor (UNE-EN 1871): - Termoplàstics: color com a la taula 700.2.a del PG 3 vigent i classe UV2 per al factor de luminància.

#### 2.- CONDICIONS DE SUBMINISTRAMENT I EMMAGATZEMATGE

PINTURA, TERMOPLÀSTICS I PLÀSTICS EN FRED:

Subministrament: En envàs hermètic que conservi les propietats de la pintura.

Emmagatzematge: L'envàs s'ha de col·locar en posició invertida, en llocs ventilats i no exposats al sol. No s'han d'emmagatzemar envasos que hagin estat oberts més de 18 h.

#### 3.- UNITAT I CRITERI D'AMIDAMENT

Unitat d'amidament: la indicada a la descripció de l'element

Criteri d'amidament: quantitat necessària subministrada a l'obra

#### 4.- NORMATIVA DE COMPLIMENT OBLIGATORI

NORMATIVA GENERAL:

\* Orden de 6 de febrero de 1976 por la que se aprueba el Pliego de Prescripciones Técnicas

Generales para Obras de Carreteras y Puentes (PG-3).

\* Orden FOM/2523/2014, de 12 de diciembre, por la que se actualizan determinados artículos del Pliego de Prescripciones Técnicas Generales para Obras de Carreteras y Puentes, relativos a materiales básicos, a firmes y pavimentos, y a señalización, balizamiento y sistemas de contención de vehículos (PG-3).

\* Orden FOM/510/2018, de 8 de mayo, por la que se modifica la Orden FOM/2523/2014, de 12 de diciembre, por la que se actualizan determinados artículos del Pliego de Prescripciones Técnicas Generales para Obras de Carreteras y Puentes, relativos a materiales básicos, a firmes y pavimentos, y a señalización, balizamiento y sistemas de contención de vehículos (PG-3).

PINTURA, TERMOPLÀSTICS I PLÀSTICS EN FRED:

\* UNE-EN 1871:2000 Materiales para señalización vial horizontal. Propiedades físicas.

\* UNE-EN 12802:2012 Materiales para señalización vial horizontal. Métodos de laboratorio para la identificación.

## 5.- CONDICIONS DE CONTROL DE RECEPCIÓ

### CONTROL DE LA DOCUMENTACIÓ:

L'albarà lliurat per l'administrador ha de contenir la següent informació:

- Nom i direcció de l'empresa subministradora.
- Identificació del fabricant.
- Designació de la marca comercial.
- Quantitat de materials que es subministra.
- Identificació dels lots (referència) de cadascun dels materials subministrats.
- Data de fabricació.

### CONTROL DE LA DOCUMENTACIÓ DE LES PINTURES, TERMOPLÀSTICS I PLÀSTICS EN FRED:

El subministrador ha de posar a disposició de la DF la següent documentació que acredita el compliment de les prestacions exigides:

Pintures, termoplàstics i plàstics en fred de color blanc:

- Declaració de prestacions referit al sistema de senyalització vial del qual formi part, incloent la composició i identificació del sistema: material base, materials de pre-mesclat i/o post-mesclat, dosificacions i instruccions d'aplicació, d'acord amb un dels següents procediments: - Document d'Idoneïtat Tècnica Europeu (DITE) - Avaluació Tècnica Europea (ETE)

- Declaració del fabricant amb les característiques físiques definides per a cada material base a la taula 700.3 del PG 3 vigent.

- Declaració del fabricant amb les característiques d'identificació definides per a cada material base a la taula 700.5 del PG 3 vigent.

Pintures, termoplàstics i plàstics en fred de color vermell i negre:

- Declaració de prestacions en base a l'assaig de durabilitat, segons UNE-EN 13197 realitzat per un laboratori acreditat, que inclourà la identificació del sistema.

- Declaració del fabricant amb les característiques d'identificació que figuren a la taula 700.5 del PG 3 vigent per als colors negre i vermell.

### OPERACIONS DE CONTROL PER A PINTURA:

Els punts de control més destacables són els següents:

- Comprovació de la documentació.
- Inspecció visual del subministrament.
- La DF podrà determinar la realització d'assajos d'algunes o totes les característiques especificades a la taula 700.5 del PG 3 vigent.

### CRITÈRI DE PRESA DE MOSTRES:

Es seguiran els criteris de la DF i els criteris de les normes de procediment indicades a cada assaig.

### INTERPRETACIÓ DE RESULTATS I ACTUACIONS EN CAS D'INCOMPLIMENT:

Es rebutjaran els aplecs amb documentació, acreditacions o característiques declarades que no compleixin amb els requisits especificats per a ells, i aquells sobre els s'hagin efectuat assajos d'identificació i no compleixin amb els requisits i toleràncies que estableix la norma UNE-EN 12802.

Els aplecs rebutjats podran presentar-se a una nova inspecció, amb els seus corresponents assajos de control de qualitat, sempre que s'acrediti que s'han eliminat les partides defectuoses o s'han corregit els seus defectes.

---

## **BD MATERIALS PER A EVACUACIÓ, CANALITZACIÓ I VENTILACIÓ ESTÀTICA**

### **BD5 MATERIALS PER A DRENATGES**

## BD50- BASTIMENT I REIXA DE FOSA DÚCTIL PER A DRENATGES

### 0.- ELEMENTS QUE CONTEMPLA EL PLEC

#### BD50-VKH2.

Plec de condicions

##### 1.- DEFINICIÓ I CONDICIONS DELS ELEMENTS

Dispositius de cobriment i tancament per a pous, pericons, embornals o interceptors i materials complementaris per a pous de registre.

S'han considerat els elements següents:

- Bastiment i reixa practicable o fixa per a embornals
- Bastiment de perfil d'acer, amb o sense traves
- Reixa practicable o fixa

S'han considerat els materials següents per a tapes i reixes

- Fosa gris
- Fosa dúctil
- Acer

##### BASTIMENT I TAPA O BASTIMENT I REIXA:

La peça ha de tenir la forma i els gruixos adequats per a suportar les càrregues del trànsit. Els dispositius de cobriment i tancament utilitzats en zones de circulació de vianants i/o de vehicles, s'han de classificar segons la norma UNE-EN 124, en alguna de les classes següents:

- Classe A 15: Zones susceptibles de ser utilitzades només per vianants i ciclistes.
- Classe B 125: Voreres, zones de vianants i superfícies semblants, àrees d'estacionament i aparcaments de varis pisos per a cotxes.
- Classe C 250: Vorals i cunetes de carrers, que mesurada a partir de la vorada de la vorera s'extèn en un màxim de 0,5 m sobre la calçada i 0,2 m sobre la vorera
- Classe D 400: Calçades de carreteres (inclòs carrers de vianants), vorals estabilitzats i zones d'aparcament per a tot tipus de vehicles.
- Classe E 600: Zones per les que circulen vehicles de gran tonelatje (paviments d'aeroports, molls, etc.).
- Classe F 900: Zones sotmeses a càrregues particularment elevades (paviments d'aeroports)

Tots els elements que formen el dispositiu han d'estar protegits contra la corrossió.

El dispositiu ha d'estar lliure de defectes que puguin perjudicar el seu bon estat per tal de ser utilitzat.

Les tapes o reixes metàl·liques, han de tenir la superfície superior antilliscant.

Quan estiguin combinat un metall amb el formigó, o qualsevol altre material, ambdós han de tenir una adherència satisfactoria.

Els dispositius han de ser compatibles amb els seus assentaments. El conjunt no ha de produir soroll al trepitjar-lo.

Les tapes o reixes han d'estar assegurades en la seva posició contra el desplaçament degut al trànsit amb una fondària d'encastament suficient o amb un dispositiu de tancament.

La tapa o reixa ha de quedar assegurada dins del bastiment per algún dels següents procediments:

- Amb un dispositiu de tanca
- Amb suficient massa superficial
- Amb una característica específica en el disseny

El disseny d'aquests procediments ha de permetre que la tapa o reixa es pugui obrir amb una eina d'us normal.

El disseny del conjunt ha de garantir la posició correcta de la tapa o reixa en relació amb el bastiment.

S'han de preveure dispositius que permetin garantir un desbloquejament de la tapa o reixa i la seva obertura.

La tapa o reixa ha de recolzar-se en el bastiment en tot el seu perímetre. La pressió del recolzament corresponent a la càrrega d'assaig no ha de superar els 7,5 N/mm<sup>2</sup>. El recolzament ha de contribuir a l'estabilitat de la reixa o tapa en condicions d'us.

L'alçària del bastiment dels dispositius de tancament de les classes D 400, E 600 i F 900, ha de ser com a mínim de 100 mm.

La superfície superior de les reixes, tapes i bastiment ha de ser plana, només les reixes de la classe D 400 poden tenir una superfície cóncava.

La franquícia total entre els diferents elements dels dispositius de cobriment i tancament, han de complir les especificacions següents:

- Un o dos elements: - Pas lliure  $\leq 400$  mm:  $\leq 7$  mm - Pas lliure  $> 400$  mm:  $\leq 9$  mm
- Tres o més elements: - Franquícia del conjunt:  $\leq 15$  mm - Franquícia de cada element individual:  $\leq 5$  mm

Fondària d'encastament (classes D 400 a F 900):  $\geq 50$  mm

Toleràncies:

- Planor:  $\pm 1\%$  del pas lliure;  $\leq 6$  mm
- Dimensions:  $\pm 1$  mm
- Guerxament:  $\pm 2$  mm

Si el dispositiu de tancament te forats de ventilació, aquests han de complir les condicions següents:

Superfície de ventilació:

- Pas lliure  $\leq 600$  mm:  $\geq 5\%$  de la superfície d'un cercle, amb un diàmetre igual a la pas lliure

- Pas lliure  $> 600$  mm:  $\geq 140$  cm<sup>2</sup>

Dimensions dels forats de ventilació:

- Ranures: - Llargària:  $\leq 170$  mm - Amplària: - Classes A 15 a B 125: 18-25 mm - Classes C 250 a F 900: 18-32 mm

- Forats: - Diàmetre: - Classes A 15 a B 125: 18-38 mm - Classes C 250 a F 900: 30-38 mm

BASTIMENT AMB REIXA O TAPA PRACTICABLE:

El conjunt ha d'obrir i tancar correctament.

Un cop tancada, la tapa o reixa ha de quedar enrasada amb el bastiment.

L'angle respecte a la horitzontal, de la reixa oberta, ha de ser com a mínim de 100°.

REIXA:

Les dimensions dels intervals entre brèndoles han d'estar determinades en funció de la capacitat de desgüas de la reixa i han d'estar uniformement repartits en l'obertura lliure. La superfície d'absorció no ha de ser menor que el 30% de l'obertura lliure.

L'amplària i llargària màxims dels espais entre brèndoles, ha de complir l'especificat a l'apartat 7.9.1 i 7.9.2 de l'UNE-EN 124.

ELEMENTS AMB RECOBRIMENT DE PINTURA BITUMINOSA:

El recobriments de pintura bituminosa, ha de formar una capa contínua que ha de cobrir a l'element completament.

Ha de tenir un color, una lluentor i una textura uniformes.

La pintura ha d'estar ben adherida al suport, no ha de tenir bullofes, escrostonament, ni altres defectes superficials.

ELEMENTS DE FOSA:

La fosa ha de ser gris, de grafit laminar (fosa gris normal, conforme a la norma UNE-EN 1561) o de grafit esferoidal (fosa nodular o dúctil, conforme a la norma UNE-EN 1563).

Les peces han de ser netes, lliures de sorra solta, d'òxid o de qualsevol altre tipus de residu.

No ha de tenir defectes superficials (esquerdes, rebaves, bufaments, inclusions de sorra, gotes fredes, etc.).

## 2.- CONDICIONS DE SUBMINISTRAMENT I EMMAGATZEMATGE

BASTIMENT I TAPA O REIXA:

Subministrament: Embalats en caixes. Cada caixa ha de portar escrit el nombre de peces que conté i les seves dimensions.

Emmagatzematge: En posició horitzontal sobre superfícies planes i rígides per tal d'evitar deformacions o danys que alterin les seves característiques.

## 3.- UNITAT I CRITERI D'AMIDAMENT

Unitat d'amidament: la indicada a la descripció de l'element

Criteri d'amidament: quantitat necessària subministrada a l'obra

## 4.- NORMATIVA DE COMPLIMENT OBLIGATORI

BASTIMENT I TAPA O BASTIMENT I REIXA:

UNE-EN 124:1995 Dispositivos de cubrimiento y de cierre para zonas de circulación utilizadas por peatones y vehículos. Principios de construcción, ensayos de tipo, marcado, control de calidad.

## 5.- CONDICIONS DE CONTROL DE RECEPCIÓ

CONDICIONS DE MARCATGE I CONTROL DE LA DOCUMENTACIÓ:

La tapa o reixa i el bastiment han de tenir marcades de forma indeleble les indicacions següents:

- El codi de la norma UNE EN 124

- La classe segons la norma UNE EN 124

- El nom o sigles de fabricant i el lloc de fabricació

- Referència, marca o certificació si en tè

OPERACIONS DE CONTROL EN BASTIMENTS, TAPES I REIXES DE FOSA:

Les tasques de control a realitzar són les següents:

- Recepció del certificat de qualitat del fabricant, d'acord a les condicions del plec.

CRITERIS DE PRESA DE MOSTRES:

Les operacions de control s'han de realitzar segons les indicacions de la DF.



INTERPRETACIÓ DE RESULTATS I ACTUACIONS EN CAS D'INCOMPLIMENT:

No s'acceptarà l'ús de materials que no arribin acompanyats del corresponent certificat de qualitat del fabricant.

En cas de disconformitat d'un control geomètric o de pes, es rebutjarà la peça assajada i s'incrementarà el control, en primer lloc, fins al 20% de les peces, i en cas de seguir observant deficiències, fins al 100% del subministrament.

---

## **BQ MATERIALS PER A EQUIPAMENTS FIXOS**

### **BQ4 PILONES**

#### **BQ42- PILONA DE FOSA**

Plec de condicions

##### 1.- DEFINICIÓ I CONDICIONS DELS ELEMENTS

Elements per a impedir el pas de vehicles fets de fosa, acer o formigó.

Poden ser per a deixar fixos al paviment, o retràctils, amb mecanismes hidràulics o manuals.

##### CARACTERÍSTIQUES GENERALS:

Ha de tenir la forma i dimensions indicats a la DT.

No s'han d'apreciar esquerdes, exfoliacions ni despreniments del recobriment.

Han de tenir els mecanismes de fixació amb tots els accessoris necessaris per a la seva instal·lació.

Les pilones retràctils no han de tenir cap defecte que impedeixi el moviment complet de retracció. Han de portar tots els accessoris necessaris per a la connexió amb els mecanismes de regulació.

##### 2.- CONDICIONS DE SUBMINISTRAMENT I EMMAGATZEMATGE

Subministrament: Embalats i protegits.

Emmagatzematge: En el seu embalatge, protegit dels impactes i sense contacte directe amb el terra.

##### 3.- UNITAT I CRITERI D'AMIDAMENT

Unitat d'amidament: la indicada a la descripció de l'element

Criteri d'amidament: quantitat necessària subministrada a l'obra

##### 4.- NORMATIVA DE COMPLIMENT OBLIGATORI

No hi ha normativa de compliment obligatori.

##### 5.- CONDICIONS DE CONTROL DE RECEPCIÓ

##### OPERACIONS DE CONTROL:

Els punts de control més destacables són els següents:

- Recepció del certificat de garantia del fabricant.
- Inspecció visual del material a la seva recepció.
- Comprovacions geomètriques i de dimensions.
- Comprovació del gruix i uniformitat dels recobriments i/o pintura.

##### CRITERIS DE PRESA DE MOSTRES:

Els controls indicats s'aplicaran a la totalitat dels elements subministrats.

##### INTERPRETACIÓ DE RESULTATS I ACTUACIONS EN CAS D'INCOMPLIMENT:

No s'acceptaran elements de mobiliari urbà que incompleixin alguna de les condicions indicades o que arribin a l'obra sense el certificat de garantia corresponent.

---

## **B0 MATERIALS BÀSICS**

### **B06 FORMIGONS**

#### **B06D- FORMIGÓ SENSE ADDITIUS DESIGNAT PER DOSIFICACIÓ DE CIMENT**

Plec de condicions

##### 1.- DEFINICIÓ I CONDICIONS DELS ELEMENTS

Mescla de ciment amb possibilitat de contenir addicions, granulats, sorra, aigua i additius, en el seu cas, elaborada a l'obra amb formigonera, d'ús no estructural.

La mescla ha de ser homogènia i sense segregacions.

No s'admet cap addició que no sigui cendres volants o fum de sílice.

Els components del formigó, la seva dosificació, el procés de fabricació i el transport han d'estar d'acord amb les prescripcions de l'EHE-08 o el CODI ESTRUCTURAL.

Assentament en el con d'Abrams (UNE 83313):

- Segons EHE-98

- Consistència seca: 0 - 2 cm

- Consistència plàstica: 3 - 5 cm

- Consistència tova: 6 - 9 cm

- Consistència fluida: 10 - 15 cm

- Segons CODI ESTRUCTURAL

- Consistència seca: 0 - 2 cm

- Consistència plàstica: 3 - 4 cm

- Consistència tova: 5 - 9 cm

- Consistència fluida: 10 - 15 cm

Relació aigua-ciment:  $\leq 0,65$

Contingut de ciment:  $\leq 400$  kg/m<sup>3</sup>

Per als formigons amb addicions, el contingut d'addicions en estructures d'edificació ha de complir:

- Cendres volants:  $\leq 35\%$  pes de ciment

- Fum de sílice:  $\leq 10\%$  pes de ciment

Toleràncies:

- Assentament en el con d'Abrams: - Segons EHE-98 - Consistència seca: Nul·la -

Consistència plàstica o tova:  $\pm 10$  mm - Consistència fluida:  $\pm 20$  mm - Segons CODI ESTRUCTURAL  $\pm 10$  mm

##### 2.- CONDICIONS DE SUBMINISTRAMENT I EMMAGATZEMATGE

Per a l'elaboració i la utilització de formigons, la temperatura ambient ha d'estar entre 5°C i 40°C.

No s'han de barrejar formigons frescos fabricats amb ciments incompatibles entre ells.

S'ha d'utilitzar abans que hagi començat l'adormiment.

El temps màxim entre l'addició de l'aigua al ciment i als granulats, i la col·locació del formigó, no pot ser superior a una hora i mitja.

Com a orientació l'inici de l'adormiment es situa aproximadament en 1,5 h.

La formigonera ha d'estar neta abans de començar l'elaboració del formigó.

L'ordre d'abocada dels materials ha de ser: aproximadament la meitat de l'aigua, el ciment i la sorra simultàniament, la grava i la resta de l'aigua.

Els additius fluidificants, superfluidificants i inhibidors de l'adormiment s'han d'afegir a l'aigua abans d'introduir-la a la formigonera.

L'additiu colorant s'ha d'afegir a la formigonera juntament amb el ciment i els granulats.

##### 3.- UNITAT I CRITERI D'AMIDAMENT

m<sup>3</sup> de volum necessari elaborat a l'obra.

##### 4.- NORMATIVA DE COMPLIMENT OBLIGATORI

Real Decreto 1247/2008, de 18 de julio, por el que se aprueba la Instrucción de Hormigón Estructural (EHE-08).

Real Decreto 470/2021, de 29 de junio, por el que se aprueba el Código Estructural.

---

## **B0 MATERIALS BÀSICS**

### **B07 MORTERS DE COMPRA**

#### **B07F- MORTER SENSE ADDITIUS**

##### **0.- ELEMENTS QUE CONTEMPLA EL PLEC**

###### **B07F-0LT5.**

Plec de condicions

###### **1.- DEFINICIÓ I CONDICIONS DELS ELEMENTS**

Mescla feta amb sorra, ciment, aigua i calç si és el cas.

**CARACTERÍSTIQUES GENERALS:**

Tipus de ciment:

- Ciments comuns excepte els tipus CEM II/A
- Ciments de ram de paleta MC
- Ciments blancs BL, quan ho requereixi l'exigència de blancor

Morters per a fàbriques:

- Resistència a compressió:  $\leq 0,75 \times$  Resistència a compressió de la peça - Morter ordinari (UNE-EN 998-2) en fàbrica no armada:  $\geq M1$  - Morter ordinari (UNE-EN 998-2) en fàbrica armada:  $\geq M5$  - Morter de junt prim o morter lleuger (UNE-EN 998-2):  $\geq M5$
- Ha d'estar pastat de forma que s'obtingui una mescla homogènia i sense segregacions.

###### **2.- CONDICIONS DE SUBMINISTRAMENT I EMMAGATZEMATGE**

Per a l'elaboració i la utilització del morter, la temperatura ambient ha d'estar entre 5°C i 40°C.

La formigonera ha d'estar neta abans de l'elaboració del morter.

No s'han de mesclar morters de composició diferent.

S'ha d'aplicar abans que passin 2 h des de la pastada.

###### **3.- UNITAT I CRITERI D'AMIDAMENT**

m3 de volum necessari elaborat a l'obra.

###### **4.- NORMATIVA DE COMPLIMENT OBLIGATORI**

Documento Básico de Seguridad estructural Fábrica DB-SE-F, parte II del CTE, aprobado por el Real Decreto 314/2006.

###### **5.- CONDICIONS DE CONTROL DE RECEPCIÓ**

**OPERACIONS DE CONTROL:**

Les tasques de control a realitzar són les següents:

- Inspecció visual de les condicions de subministrament i recepció del certificat de qualitat del fabricant, d'acord a les exigències del plec de condicions, incloent els resultats corresponents de resistència a compressió (UNE EN 1015-11).

En cas de no presentar aquests resultats, o que la DF tingui dubtes de la seva representativitat, es realitzaran aquests assaigs sobre el material rebut, a càrrec del contractista.

**CRITERIS DE PRESA DE MOSTRES:**

Els controls s'han de realitzar segons les instruccions de la DF.

**INTERPRETACIÓ DE RESULTATS I ACTUACIONS EN CAS D'INCOMPLIMENT:**

No es podran utilitzar a l'obra morters sense el corresponent certificat de garantia del fabricant, d'acord a les condicions exigides.

Els valors de consistència i resistència a compressió han de correspondre a les especificacions de projecte.

---



## **P PARTIDES D'OBRA I CONJUNTS**

### **P2 DEMOLICIONS, ENDERROCS, MOVIMENTS DE TERRES I GESTIÓ DE RESIDUS**

#### **P21 ENDERROCS, DEMOLICIONS, ARRENCADES, REPICATS I DESMUNTATGES**

##### **P214 DESMUNTATGES O ENDERROCS D'ELEMENTS DE CONSTRUCCIÓ**

###### **P2146- DEMOLICIÓ DE PAVIMENTS I BASES**

### **0.- ELEMENTS QUE CONTEMPLA EL PLEC**

#### **P2146-IHWO.**

Plec de condicions

##### **1.- DEFINICIÓ I CONDICIONS DE LES PARTIDES D'OBRA EXECUTADES**

Demolició d'elements de vialitat, arrencada de paviments o soleres o desmuntatge de paviments.

S'han considerat els elements següents:

- Vorada col·locada sobre terra o formigó
- Rigola de formigó o de panots col·locats sobre formigó
- Paviment de formigó, panots, llambordins o mescla bituminosa

En actuacions de reparació, s'han considerat els graus de dificultat següents:

- Grau de dificultat associat a la mobilitat en l'actuació: - Sense dificultat de mobilitat: actuacions en què hi ha una interferència pròpia de l'entorn on es desenvolupen.
- Amb dificultat de mobilitat: actuacions en entorns amb dificultat de mobilitat i/o amb el material aplegat lluny de la zona de treball: - Actuacions amb dificultat d'accessibilitat, per la poca mobilitat de la maquinària, per l'elevada presència de quals particulars i passos de vianants, per la impossibilitat d'ubicar una plataforma de treball lateral, per la impossibilitat d'ocupació de la calçada per fer l'aplec de materials que impliqui fer l'actuació per fases per tal de mantenir el pas de vianants i/o per estar en una zona amb tràfic rodat important - Actuacions en les què els materials estan aplegats lluny de la zona de treball per manca d'espai en la proximitat d'on s'executen les tasques.
- Grau de dificultat associat a l'àmbit de l'actuació en funció de l'amplària de la vorera, calçada o plataforma única
- Grau de dificultat associat a la presència d'elements externs a l'actuació: - Sense afectació per serveis o elements de mobiliari urbà: actuacions sense serveis (canalitzacions d'aigua, semàfors, enllumenat, etc.) ni elements urbans de grans dimensions (marquesines, mòduls d'aparcament de bicicletes, etc.) que interfereixin (o que puguin interferir) en les tasques - Amb afectació per serveis o elements de mobiliari urbà: actuacions amb serveis (canalitzacions d'aigua, semàfors, enllumenat, etc.) o elements urbans de grans dimensions (marquesines, mòduls d'aparcament de bicicletes, etc) que interfereixen en les tasques.
- Grau de dificultat associat a l'abast de l'actuació

L'execució de la unitat d'obra inclou les operacions següents:

- Preparació de la zona de treball
- Demolició de l'element amb els mitjans adients
- Trossejament i apilada de la runa

##### **CONDICIONS GENERALS:**

Els materials han de quedar suficientment trossejats i apilats per tal de facilitar-ne la càrrega, en funció dels mitjans de què es disposin i de les condicions de transport.

Els materials han de quedar apilats i emmagatzemats en funció de l'ús a que es destinin (transport a abocador, reutilització, eliminació en obra, etc.).

Un cop acabats els treballs, la base ha de quedar neta de restes de material.

### **2.- CONDICIONS DEL PROCÉS D'EXECUCIÓ**

No s'ha de treballar amb pluja, neu o vent superior als 60 km/h.

S'ha de seguir l'ordre de treballs previst a la DT.

El contractista ha d'elaborar un programa de treball que ha de ser aprovat per la DF abans d'iniciar els treballs, on s'ha d'especificar, com a mínim:

- Mètode d'enderroc i fases
- Estabilitat de les construccions en cada fase, apuntalaments necessaris
- Estabilitat i protecció de les construccions i elements de l'entorn i els que s'han de conservar
- Manteniment i substitució provisional dels serveis afectats pels treballs
- Mitjans d'evacuació i especificació de les zones d'abocament dels productes d'enderroc
- Cronograma dels treballs

- Pautes de control i mesures de seguretat i salut

La part per a enderrocar no ha de tenir instal·lacions en servei (aigua, gas, electricitat, etc.).

El paviment no ha de tenir conductes d'instal·lació en servei a la part per arrencar, s'han de desmuntar els aparells d'instal·lació i de mobiliari existents, així com qualsevol element que pugui destorbar la feina.

S'han de protegir els elements de servei públic que puguin resultar afectats per les obres. La zona afectada per les obres ha de quedar convenientment senyalitzada.

L'execució dels treballs no han de produir desperfectes, molèsties o perjudicar les construccions, bens o persones de l'entorn.

S'ha d'evitar la formació de pols, pel que cal regar les parts que s'hagin de demolir i carregar.

En cas d'imprevistos (terrenys inundats, olors de gas, etc.) o quan l'enderrocament pugui afectar les construccions veïnes, s'han de suspendre les obres i avisar a la DF.

L'operació de càrrega de runa s'ha de fer amb les precaucions necessàries, per tal d'aconseguir les condicions de seguretat suficients.

S'han d'eliminar els elements que puguin entorpir els treballs de retirada i càrrega de runa.

S'ha de complir la normativa vigent en matèria mediambiental, de seguretat i salut i d'emmagatzematge i transport de productes de construcció.

### 3.- UNITAT I CRITERI D'AMIDAMENT

ENDERROC O FRESAT DE PAVIMENT:

m2 de paviment realment enderrocat, segons les especificacions de la DT.

### 4.- NORMATIVA DE COMPLIMENT OBLIGATORI

\* Orden de 6 de febrero de 1976 por la que se aprueba el Pliego de Prescripciones Técnicas Generales para Obras de Carreteras y Puentes (PG-3).

\* Orden FOM/1382/2002 de 16 de mayo, por la que se actualizan determinados artículos del pliego de prescripciones técnicas generales para obras de carreteras y puentes relativos a la construcción de explanaciones, drenajes y cimentaciones (PG-3).

\* Orden de 10 de febrero de 1975, por la que se aprueba la Norma Tecnológica de la Edificación. NTE-ADD/1975: Acondicionamiento del terreno. Desmontes. Demoliciones.

---

## **P2 DEMOLICIONS, ENDERROCS, MOVIMENTS DE TERRES I GESTIÓ DE RESIDUS**

### **P21 ENDERROCS, DEMOLICIONS, ARRECADES, REPICATS I DESMUNTATGES**

#### **P214 DESMUNTATGES O ENDERROCS D'ELEMENTS DE CONSTRUCCIÓ**

##### **P2147- DEMOLICIÓ DE RIGOLA**

#### 0.- ELEMENTS QUE CONTEMPLA EL PLEC

##### P2147-DJ5X.

Plec de condicions

#### 1.- DEFINICIÓ I CONDICIONS DE LES PARTIDES D'OBRA EXECUTADES

Demolició d'elements de vialitat, arrencada de paviments o soleres o desmuntatge de paviments. S'han considerat els elements següents:

- Vorada col·locada sobre terra o formigó
- Rigola de formigó o de panots col·locats sobre formigó
- Paviment de formigó, panots, llambordins o mescla bituminosa

En actuacions de reparació, s'han considerat els graus de dificultat següents:

- Grau de dificultat associat a la mobilitat en l'actuació: - Sense dificultat de mobilitat: actuacions en què hi ha una interferència pròpia de l'entorn on es desenvolupen.
- Amb dificultat de mobilitat: actuacions en entorns amb dificultat de mobilitat i/o amb el material aplegat lluny de la zona de treball: - Actuacions amb dificultat d'accessibilitat, per la poca mobilitat de la maquinària, per l'elevada presència de guals particulars i passos de vianants, per la impossibilitat d'ubicar una plataforma de treball

lateral, per la impossibilitat d'ocupació de la calçada per fer l'aplec de materials que impliqui fer l'actuació per fases per tal de mantenir el pas de vianants i/o per estar en una zona amb tràfic rodat important

- Actuacions en les que els materials estan aplegats lluny de la zona de treball per manca d'espai en la proximitat d'on s'executen les tasques.
- Grau de dificultat associat a l'àmbit de l'actuació en funció de l'amplària de la vorera, calçada o plataforma única
- Grau de dificultat associat a la presència d'elements externs a l'actuació:
  - Sense afectació per serveis o elements de mobiliari urbà: actuacions sense serveis (canalitzacions d'aigua, semàfors, enllumenat, etc.) ni elements urbans de grans dimensions (marquesines, mòduls d'aparcament de bicicletes, etc.) que interfereixin (o que puguin interferir) en les tasques
  - Amb afectació per serveis o elements de mobiliari urbà: actuacions amb serveis (canalitzacions d'aigua, semàfors, enllumenat, etc.) o elements urbans de grans dimensions (marquesines, mòduls d'aparcament de bicicletes, etc) que interfereixen en les tasques.
- Grau de dificultat associat a l'abast de l'actuació

L'execució de la unitat d'obra inclou les operacions següents:

- Preparació de la zona de treball
- Demolició de l'element amb els mitjans adients
- Trossejament i apilada de la runa

#### CONDICIONS GENERALS:

Els materials han de quedar suficientment trossejats i apilats per tal de facilitar-ne la càrrega, en funció dels mitjans de què es disposin i de les condicions de transport.

Els materials han de quedar apilats i emmagatzemats en funció de l'ús a que es destinin (transport a abocador, reutilització, eliminació en obra, etc.).

Un cop acabats els treballs, la base ha de quedar neta de restes de material.

## 2.- CONDICIONS DEL PROCÉS D'EXECUCIÓ

No s'ha de treballar amb pluja, neu o vent superior als 60 km/h.

S'ha de seguir l'ordre de treballs previst a la DT.

El contractista ha d'elaborar un programa de treball que ha de ser aprovat per la DF abans d'iniciar els treballs, on s'ha d'especificar, com a mínim:

- Mètode d'enderroc i fases
- Estabilitat de les construccions en cada fase, apuntalaments necessaris
- Estabilitat i protecció de les construccions i elements de l'entorn i els que s'han de conservar
- Manteniment i substitució provisional dels serveis afectats pels treballs
- Mitjans d'evacuació i especificació de les zones d'abocament dels productes d'enderroc
- Cronograma dels treballs
- Pautes de control i mesures de seguretat i salut

La part per a enderrocar no ha de tenir instal·lacions en servei (aigua, gas, electricitat, etc.).

El paviment no ha de tenir conductes d'instal·lació en servei a la part per arrencar, s'han de desmuntar els aparells d'instal·lació i de mobiliari existents, així com qualsevol element que pugui destorbar la feina.

S'han de protegir els elements de servei públic que puguin resultar afectats per les obres.

La zona afectada per les obres ha de quedar convenientment senyalitzada.

L'execució dels treballs no han de produir desperfectes, molèsties o perjudicar les construccions, bens o persones de l'entorn.

S'ha d'evitar la formació de pols, pel que cal regar les parts que s'hagin de demolir i carregar.

En cas d'imprevistos (terrenys inundats, olors de gas, etc.) o quan l'enderrocament pugui afectar les construccions veïnes, s'han de suspendre les obres i avisar a la DF.

L'operació de càrrega de runa s'ha de fer amb les precaucions necessàries, per tal d'aconseguir les condicions de seguretat suficients.

S'han d'eliminar els elements que puguin entorpir els treballs de retirada i càrrega de runa.

S'ha de complir la normativa vigent en matèria mediambiental, de seguretat i salut i d'emmagatzematge i transport de productes de construcció.

## 3.- UNITAT I CRITERI D'AMIDAMENT

ENDERROC D'ESGLAÓ, ARRENCADA DE REVESTIMENT D'ESGLAÓ, DE SÒCOL, DE VORADA O RIGOLA:

m de llargària realment enderrocada, segons les especificacions de la DT.

## 4.- NORMATIVA DE COMPLIMENT OBLIGATORI

\* Orden de 6 de febrero de 1976 por la que se aprueba el Pliego de Prescripciones Técnicas Generales para Obras de Carreteras y Puentes (PG-3).

\* Orden FOM/1382/2002 de 16 de mayo, por la que se actualizan determinados artículos del pliego de prescripciones técnicas generales para obras de carreteras y puentes relativos a la construcción de explanaciones, drenajes y cimentaciones (PG-3).

---

\* Orden de 10 de febrero de 1975, por la que se aprueba la Norma Tecnológica de la Edificación. NTE-ADD/1975: Acondicionamiento del terreno. Desmontes. Demoliciones.

---

## **P2 DEMOLICIONS, ENDERROCS, MOVIMENTS DE TERRES I GESTIÓ DE RESIDUS**

### **P21 ENDERROCS, DEMOLICIONS, ARRENCADES, REPICATS I DESMUNTATGES**

#### **P214 DESMUNTATGES O ENDERROCS D'ELEMENTS DE CONSTRUCCIÓ**

##### **P2148- DEMOLICIÓ DE VORADA**

#### **0.- ELEMENTS QUE CONTEMPLA EL PLEC**

##### **P2148-49L5.**

Plec de condicions

#### **1.- DEFINICIÓ I CONDICIONS DE LES PARTIDES D'OBRA EXECUTADES**

Demolició d'elements de vialitat, arrencada de paviments o soleres o desmuntatge de paviments. S'han considerat els elements següents:

- Vorada col·locada sobre terra o formigó
- Rigola de formigó o de panots col·locats sobre formigó
- Paviment de formigó, panots, llambordins o mescla bituminosa

En actuacions de reparació, s'han considerat els graus de dificultat següents:

- Grau de dificultat associat a la mobilitat en l'actuació: - Sense dificultat de mobilitat: actuacions en què hi ha una interferència pròpia de l'entorn on es desenvolupen.
- Amb dificultat de mobilitat: actuacions en entorns amb dificultat de mobilitat i/o amb el material aplegat lluny de la zona de treball: - Actuacions amb dificultat d'accessibilitat, per la poca mobilitat de la maquinària, per l'elevada presència de guals particulars i passos de vianants, per la impossibilitat d'ubicar una plataforma de treball lateral, per la impossibilitat d'ocupació de la calçada per fer l'aplec de materials que impliqui fer l'actuació per fases per tal de mantenir el pas de vianants i/o per estar en una zona amb tràfic rodat important - Actuacions en les què els materials estan aplegats lluny de la zona de treball per manca d'espai en la proximitat d'on s'executen les tasques.
- Grau de dificultat associat a l'àmbit de l'actuació en funció de l'amplària de la vorera, calçada o plataforma única
- Grau de dificultat associat a la presència d'elements externs a l'actuació: - Sense afectació per serveis o elements de mobiliari urbà: actuacions sense serveis (canalitzacions d'aigua, semàfors, enllumenat, etc.) ni elements urbans de grans dimensions (marquesines, mòduls d'aparcament de bicicletes, etc.) que interfereixin (o que puguin interferir) en les tasques - Amb afectació per serveis o elements de mobiliari urbà: actuacions amb serveis (canalitzacions d'aigua, semàfors, enllumenat, etc.) o elements urbans de grans dimensions (marquesines, mòduls d'aparcament de bicicletes, etc) que interfereixen en les tasques.
- Grau de dificultat associat a l'abast de l'actuació

L'execució de la unitat d'obra inclou les operacions següents:

- Preparació de la zona de treball
- Demolició de l'element amb els mitjans adients
- Trossejament i apilada de la runa

#### **CONDICIONS GENERALS:**

Els materials han de quedar suficientment trossejats i apilats per tal de facilitar-ne la càrrega, en funció dels mitjans de què es disposin i de les condicions de transport.

Els materials han de quedar apilats i emmagatzemats en funció de l'ús a que es destinin (transport a abocador, reutilització, eliminació en obra, etc.).

Un cop acabats els treballs, la base ha de quedar neta de restes de material.

#### **2.- CONDICIONS DEL PROCÉS D'EXECUCIÓ**

No s'ha de treballar amb pluja, neu o vent superior als 60 km/h.

S'ha de seguir l'ordre de treballs previst a la DT.

El contractista ha d'elaborar un programa de treball que ha de ser aprovat per la DF abans d'iniciar els treballs, on s'ha d'especificar, com a mínim:

- Mètode d'enderroc i fases
- Estabilitat de les construccions en cada fase, apuntaments necessaris



- Estabilitat i protecció de les construccions i elements de l'entorn i els que s'han de conservar
- Manteniment i substitució provisional dels serveis afectats pels treballs
- Mitjans d'evacuació i especificació de les zones d'abocament dels productes d'enderroc
- Cronograma dels treballs
- Pautes de control i mesures de seguretat i salut

La part per a enderrocar no ha de tenir instal·lacions en servei (aigua, gas, electricitat, etc.).

El paviment no ha de tenir conductes d'instal·lació en servei a la part per arrencar, s'han de desmuntar els aparells d'instal·lació i de mobiliari existents, així com qualsevol element que pugui destorbar la feina.

S'han de protegir els elements de servei públic que puguin resultar afectats per les obres. La zona afectada per les obres ha de quedar convenientment senyalitzada.

L'execució dels treballs no han de produir desperfectes, molèsties o perjudicar les construccions, bens o persones de l'entorn.

S'ha d'evitar la formació de pols, pel que cal regar les parts que s'hagin de demolir i carregar.

En cas d'imprevistos (terrenys inundats, olors de gas, etc.) o quan l'enderrocament pugui afectar les construccions veïnes, s'han de suspendre les obres i avisar a la DF.

L'operació de càrrega de runa s'ha de fer amb les precaucions necessàries, per tal d'aconseguir les condicions de seguretat suficients.

S'han d'eliminar els elements que puguin entorpir els treballs de retirada i càrrega de runa.

S'ha de complir la normativa vigent en matèria mediambiental, de seguretat i salut i d'emmagatzematge i transport de productes de construcció.

### 3.- UNITAT I CRITERI D'AMIDAMENT

ENDERROC D'ESGLAÓ, ARRENCADA DE REVESTIMENT D'ESGLAÓ, DE SÒCOL, DE VORADA O RIGOLA: m de llargària realment enderrocada, segons les especificacions de la DT.

### 4.- NORMATIVA DE COMPLIMENT OBLIGATORI

\* Orden de 6 de febrero de 1976 por la que se aprueba el Pliego de Prescripciones Técnicas Generales para Obras de Carreteras y Puentes (PG-3).

\* Orden FOM/1382/2002 de 16 de mayo, por la que se actualizan determinados artículos del pliego de prescripciones técnicas generales para obras de carreteras y puentes relativos a la construcción de explanaciones, drenajes y cimentaciones (PG-3).

\* Orden de 10 de febrero de 1975, por la que se aprueba la Norma Tecnológica de la Edificación. NTE-ADD/1975: Acondicionamiento del terreno. Desmontes. Demoliciones.

---

## **P2 DEMOLICIONS, ENDERROCS, MOVIMENTS DE TERRES I GESTIÓ DE RESIDUS**

### **P21 ENDERROCS, DEMOLICIONS, ARRENCADES, REPICATS I DESMUNTATGES**

#### **P214 DESMUNTATGES O ENDERROCS D'ELEMENTS DE CONSTRUCCIÓ**

##### **P214W- TALL AMB DISC EN PAVIMENT PER MARCAR LÍMIT DEMOLICIÓ**

### 0.- ELEMENTS QUE CONTEMPLA EL PLEC

#### P214W-FEMG.

Plec de condicions

#### 1.- DEFINICIÓ I CONDICIONS DE LES PARTIDES D'OBRA EXECUTADES

Tall fet amb maquina tallajunts en un paviment que s'ha de demolir, per tal de delimitar la zona afectada, i que en fer la demolició els límits del paviment que resti siguin rectes i uniformes.

Ha d'estar feta al lloc indicat a la DT, amb les modificacions introduïdes al replanteig previ, aprovades per la DF.

Toleràncies d'execució:

- Replanteig:  $\pm 10$  mm

## 2.- CONDICIONS DEL PROCÉS D'EXECUCIÓ

No s'ha de treballar amb pluja, neu o vent superior als 60 km/h.

S'ha de seguir l'ordre de treballs previst a la DT.

El contractista ha d'elaborar un programa de treball que ha de ser aprovat per la DF abans d'iniciar els treballs, on s'ha d'especificar, com a mínim:

- Mètode d'enderroc i fases
- Estabilitat de les construccions en cada fase, apuntalaments necessaris
- Estabilitat i protecció de les construccions i elements de l'entorn i els que s'han de conservar
- Manteniment i substitució provisional dels serveis afectats pels treballs
- Mitjans d'evacuació i especificació de les zones d'abocament dels productes d'enderroc
- Cronograma dels treballs
- Pautes de control i mesures de seguretat i salut

## 3.- UNITAT I CRITERI D'AMIDAMENT

TALL DE PAVIMENT:

m de llargària executada realment, amidada segons les especificacions del projecte, comprovada i acceptada expressament per la DF.

## 4.- NORMATIVA DE COMPLIMENT OBLIGATORI

\* Orden de 6 de febrero de 1976 por la que se aprueba el Pliego de Prescripciones Técnicas Generales para Obras de Carreteras y Puentes (PG-3).

\* Orden FOM/1382/2002 de 16 de mayo, por la que se actualizan determinados artículos del pliego de prescripciones técnicas generales para obras de carreteras y puentes relativos a la construcción de explanaciones, drenajes y cimentaciones (PG-3).

---

## **P2 DEMOLICIONS, ENDERROCS, MOVIMENTS DE TERRES I GESTIÓ DE RESIDUS**

### **P21 ENDERROCS, DEMOLICIONS, ARRENCADES, REPICATS I DESMUNTATGES**

#### **P214 DESMUNTATGES O ENDERROCS D'ELEMENTS DE CONSTRUCCIÓ**

##### **P214W- TALL AMB DISC EN PAVIMENT PER MARCAR LÍMIT DEMOLICIÓ**

###### **P214W-H**

Plec de condicions

###### **1.- DEFINICIÓ I CONDICIONS DE LES PARTIDES D'OBRA EXECUTADES**

Tall fet amb maquina tallajunts en un paviment que s'ha de demolir, per tal de delimitar la zona afectada, i que en fer la demolició els límits del paviment que resti siguin rectes i uniformes.

Ha d'estar feta al lloc indicat a la DT, amb les modificacions introduïdes al replanteig previ, aprovades per la DF.

Toleràncies d'execució:

- Replanteig:  $\pm 10$  mm

###### **2.- CONDICIONS DEL PROCÉS D'EXECUCIÓ**

No s'ha de treballar amb pluja, neu o vent superior als 60 km/h.

S'ha de seguir l'ordre de treballs previst a la DT.

El contractista ha d'elaborar un programa de treball que ha de ser aprovat per la DF abans d'iniciar els treballs, on s'ha d'especificar, com a mínim:

- Mètode d'enderroc i fases
  - Estabilitat de les construccions en cada fase, apuntalaments necessaris
  - Estabilitat i protecció de les construccions i elements de l'entorn i els que s'han de conservar
-

- Manteniment i substitució provisional dels serveis afectats pels treballs
- Mitjans d'evacuació i especificació de les zones d'abocament dels productes d'enderroc
- Cronograma dels treballs
- Pautes de control i mesures de seguretat i salut

### 3.- UNITAT I CRITERI D'AMIDAMENT

#### TALL DE PAVIMENT:

m de llargària executada realment, amidada segons les especificacions del projecte, comprovada i acceptada expressament per la DF.

### 4.- NORMATIVA DE COMPLIMENT OBLIGATORI

\* Orden de 6 de febrero de 1976 por la que se aprueba el Pliego de Prescripciones Técnicas Generales para Obras de Carreteras y Puentes (PG-3).

\* Orden FOM/1382/2002 de 16 de mayo, por la que se actualizan determinados artículos del pliego de prescripciones técnicas generales para obras de carreteras y puentes relativos a la construcción de explanaciones, drenajes y cimentaciones (PG-3).

---

## **P2 DEMOLICIONS, ENDERROCS, MOVIMENTS DE TERRES I GESTIÓ DE RESIDUS**

### **P22 MOVIMENTS DE TERRES**

#### **P224 REPÀS I PICONATGE D'ELEMENTS EXCAVATS**

##### **P2241- REPÀS I PICONATGE DE RASA, ESPLANADA O CAIXA DE PAVIMENT**

Plec de condicions

#### 1.- DEFINICIÓ I CONDICIONS DE LES PARTIDES D'OBRA EXECUTADES

Conjunt d'operacions necessàries per a aconseguir l'acabat geomètric de l'element.

S'han considerat els elements següents:

- Sòl de rasa
- Esplanada
- Caixa de paviment

L'execució de la unitat d'obra inclou les operacions següents:

- Preparació de la zona de treball (no inclou entibació)
- Situació dels punts topogràfics
- Execució del repàs
- Compactació de les terres, en el seu cas

#### CONDICIONS GENERALS:

El repàs s'ha de fer poc abans de completar l'element.

El fons ha de quedar horitzontal, pla i anivellat.

L'acord entre el sòl i els paraments de la rasa ha de formar un angle recte.

L'aportació de terres per a correccions de nivell ha de ser mínima, de les mateixes existents i d'igual compacitat.

Toleràncies d'execució:

- Horitzontalitat prevista:  $\pm 20$  mm/m
- Planor:  $\pm 20$  mm/m
- Nivells:  $\pm 50$  mm

#### 2.- CONDICIONS DEL PROCÉS D'EXECUCIÓ

La qualitat del terreny després del repàs, necessita l'aprovació explícita de la DF.

En cas d'imprevistos (terrenys inundats, olors de gas, restes de construccions, etc.) s'han de suspendre els treballs i avisar la DF.

### 3.- UNITAT I CRITERI D'AMIDAMENT

m<sup>2</sup> de superfície amidada segons les especificacions de la DT.

---

#### 4.- NORMATIVA DE COMPLIMENT OBLIGATORI

No hi ha normativa de compliment obligatori.

---

## **P9 FERMS I PAVIMENTS**

### **P96 VORALS I VORADES**

#### **P963- VORADA CORBA DE PECES DE FORMIGÓ**

#### 0.- ELEMENTS QUE CONTEMPLA EL PLEC

##### **P963-L5UD.**

Plec de condicions

#### 1.- DEFINICIÓ I CONDICIONS DE LES PARTIDES D'OBRA EXECUTADES

Formació de vorada amb materials diferents.

S'han considerat les unitats d'obra següents:

- Vorada de peces pedra o de formigó col·locades sobre base de formigó

En actuacions de reparació, s'han considerat els graus de dificultat següents:

- Grau de dificultat associat a la mobilitat en l'actuació: - Sense dificultat de

mobilitat: actuacions en què hi ha una interferència pròpia de l'entorn on es desenvolupen.

- Amb dificultat de mobilitat: actuacions en entorns amb dificultat de mobilitat i/o amb el

material aplegat lluny de la zona de treball: - Actuacions amb dificultat

d'accessibilitat, per la poca mobilitat de la maquinària, per l'elevada presència de guals

particulars i passos de vianants, per la impossibilitat d'ubicar una plataforma de treball

lateral, per la impossibilitat d'ocupació de la calçada per fer l'aplec de materials que

impliqui fer l'actuació per fases per tal de mantenir el pas de vianants i/o per estar en una

zona amb tràfic rodat important - Actuacions en les què els materials estan aplegats

lluny de la zona de treball per manca d'espai en la proximitat d'on s'executen les tasques.

- Grau de dificultat associat a l'àmbit de l'actuació en funció de l'amplària de la vorera,

calçada o plataforma única

- Grau de dificultat associat a la presència d'elements externs a l'actuació: - Sense

afectació per serveis o elements de mobiliari urbà: actuacions sense serveis (canalitzacions

d'aigua, semàfors, enllumenat, etc.) ni elements urbans de grans dimensions (marquesines,

mòduls d'aparcament de bicicletes, etc.) que interfereixin (o que puguin interferir) en les

tasques - Amb afectació per serveis o elements de mobiliari urbà: actuacions amb serveis

(canalitzacions d'aigua, semàfors, enllumenat, etc.) o elements urbans de grans dimensions

(marquesines, mòduls d'aparcament de bicicletes, etc) que interfereixen en les tasques.

- Grau de dificultat associat a l'abast de l'actuació

L'execució de la unitat d'obra inclou les operacions següents:

- Preparació i comprovació de la superfície d'assentament

- Col·locació del formigó de la base

- Col·locació de les peces de la vorada rejuntades amb morter

VORADA DE PEDRA O FORMIGÓ:

L'element col·locat ha de tenir un aspecte uniforme, net, sense escantonaments ni d'altres

defectes.

S'ha d'ajustar a les alineacions previstes i ha de sobresortir de 10 a 15 cm per damunt de la rigola.

Els junts entre les peces han de ser  $\leq 1$  cm i han de quedar rejuntats amb morter.

En el cas de la col·locació sobre base de formigó, ha de quedar assentada 5 cm sobre el llit de formigó.

Dimensions de la base de formigó (al seu cas):

- Amplària de la base de formigó: Gruix de la vorada + 5 cm

- Gruix de la base de formigó: 4 cm

Pendent transversal:  $\geq 2\%$

Toleràncies d'execució:

- Replanteig:  $\pm 10$  mm (no acumulatius)

- Nivell:  $\pm 10$  mm

- Planor:  $\pm 4$  mm/2 m (no acumulatius)

## 2.- CONDICIONS DEL PROCÉS D'EXECUCIÓ

### CONDICIONS GENERALS:

S'ha de treballar a una temperatura ambient que oscil·li entre els 5°C i els 40°C i sense pluges.

Hi ha d'haver punts fixos de referència exteriors a la zona de treball, als quals s'hi han de referir totes les lectures topogràfiques.

L'abocada del formigó s'ha de fer sense que es produeixin disgregacions i s'ha de vibrar fins aconseguir una massa compacta.

Per a realitzar junts de formigonat no previstos en el projecte, cal l'autorització i les indicacions explícites de la DF.

Les peces s'han de col·locar abans que el formigó comenci el seu adormiment.

Durant l'adormiment i fins aconseguir el 70% de la resistència prevista s'ha de mantenir humida la superfície del formigó. Aquest procés ha de ser, com a mínim, de 3 dies.

## 3.- UNITAT I CRITERI D'AMIDAMENT

m de llargària amidada segons les especificacions de la DT.

## 4.- NORMATIVA DE COMPLIMENT OBLIGATORI

No hi ha normativa de compliment obligatori.

## 5.- CONDICIONS DE CONTROL D'EXECUCIÓ I DE L'OBRA ACABADA

### CONTROL D'EXECUCIÓ. OPERACIONS DE CONTROL:

Els punts de control més destacables són els següents:

- Control d'execució i acabats de la base de formigó sobre la que es col·loquen les peces de vorada o de rigola.

- Control de l'aspecte de les peces abans de la seva col·locació.

- Inspecció visual del procediment d'execució, d'acord a les condicions del plec i al procediment adoptat

### CONTROL DE L'OBRA ACABADA. OPERACIONS DE CONTROL:

Els punts de control més destacables són els següents:

Inspecció visual de la unitat acabada.

- Comprovació topogràfica de les alineacions i condicions generals d'acabat.

### CRITERIS DE PRESA DE MOSTRES:

Els controls s'han de realitzar segons les instruccions de la DF.

### INTERPRETACIÓ DE RESULTATS I ACTUACIONS EN CAS D'INCOMPLIMENT:

Correcció per part del contractista de les irregularitats observades.

---

## **P9 FERMS I PAVIMENTS**

### **P96 VORALS I VORADES**

#### **P967- VORADA RECTA DE PECES DE FORMIGÓ**

## 0.- ELEMENTS QUE CONTEMPLA EL PLEC

### P967-E9WC.

Plec de condicions

#### 1.- DEFINICIÓ I CONDICIONS DE LES PARTIDES D'OBRA EXECUTADES

Formació de vorada amb materials diferents.

S'han considerat les unitats d'obra següents:

- Vorada de peces pedra o de formigó col·locades sobre base de formigó

En actuacions de reparació, s'han considerat els graus de dificultat següents:

- Grau de dificultat associat a la mobilitat en l'actuació: - Sense dificultat de

mobilitat: actuacions en què hi ha una interferència pròpia de l'entorn on es desenvolupen.

- Amb dificultat de mobilitat: actuacions en entorns amb dificultat de mobilitat i/o amb el

material aplegat lluny de la zona de treball: - Actuacions amb dificultat d'accessibilitat, per la poca mobilitat de la maquinària, per l'elevada presència de guals particulars i passos de vianants, per la impossibilitat d'ubicar una plataforma de treball lateral, per la impossibilitat d'ocupació de la calçada per fer l'aplec de materials que impliqui fer l'actuació per fases per tal de mantenir el pas de vianants i/o per estar en una zona amb tràfic rodat important - Actuacions en les que els materials estan aplegats lluny de la zona de treball per manca d'espai en la proximitat d'on s'executen les tasques.

- Grau de dificultat associat a l'àmbit de l'actuació en funció de l'amplària de la vorera, calçada o plataforma única
- Grau de dificultat associat a la presència d'elements externs a l'actuació: - Sense afectació per serveis o elements de mobiliari urbà: actuacions sense serveis (canalitzacions d'aigua, semàfors, enllumenat, etc.) ni elements urbans de grans dimensions (marquesines, mòduls d'aparcament de bicicletes, etc.) que interfereixin (o que puguin interferir) en les tasques - Amb afectació per serveis o elements de mobiliari urbà: actuacions amb serveis (canalitzacions d'aigua, semàfors, enllumenat, etc.) o elements urbans de grans dimensions (marquesines, mòduls d'aparcament de bicicletes, etc.) que interfereixen en les tasques.
- Grau de dificultat associat a l'abast de l'actuació

L'execució de la unitat d'obra inclou les operacions següents:

- Preparació i comprovació de la superfície d'assentament
- Col·locació del formigó de la base
- Col·locació de les peces de la vorada rejuntades amb morter

#### VORADA DE PEDRA O FORMIGÓ:

L'element col·locat ha de tenir un aspecte uniforme, net, sense escantonaments ni d'altres defectes.

S'ha d'ajustar a les alineacions previstes i ha de sobresortir de 10 a 15 cm per damunt de la rigola.

Els junts entre les peces han de ser  $\leq 1$  cm i han de quedar rejuntats amb morter.

En el cas de la col·locació sobre base de formigó, ha de quedar assentada 5 cm sobre el llit de formigó.

Dimensions de la base de formigó (al seu cas):

- Amplària de la base de formigó: Gruix de la vorada + 5 cm
- Gruix de la base de formigó: 4 cm

Pendent transversal:  $\geq 2\%$

Toleràncies d'execució:

- Replanteig:  $\pm 10$  mm (no acumulatius)
- Nivell:  $\pm 10$  mm
- Planor:  $\pm 4$  mm/2 m (no acumulatius)

## 2.- CONDICIONS DEL PROCÉS D'EXECUCIÓ

### CONDICIONS GENERALS:

S'ha de treballar a una temperatura ambient que oscil·li entre els 5°C i els 40°C i sense pluges.

Hi ha d'haver punts fixos de referència exteriors a la zona de treball, als quals s'hi han de referir totes les lectures topogràfiques.

No s'ha de treballar amb pluja, neu o vent superior als 60 km/h.

L'abocada del formigó s'ha de fer sense que es produeixin disgregacions i s'ha de vibrar fins aconseguir una massa compacta.

Per a realitzar junts de formigonat no previstos en el projecte, cal l'autorització i les indicacions explícites de la DF.

Les peces s'han de col·locar abans que el formigó comenci el seu adormiment.

Durant l'adormiment i fins aconseguir el 70% de la resistència prevista s'ha de mantenir humida la superfície del formigó. Aquest procés ha de ser, com a mínim, de 3 dies.

## 3.- UNITAT I CRITERI D'AMIDAMENT

m de llargària amidada segons les especificacions de la DT.

## 4.- NORMATIVA DE COMPLIMENT OBLIGATORI

No hi ha normativa de compliment obligatori.

## 5.- CONDICIONS DE CONTROL D'EXECUCIÓ I DE L'OBRA ACABADA

### CONTROL D'EXECUCIÓ. OPERACIONS DE CONTROL:

Els punts de control més destacables són els següents:

- Control d'execució i acabats de la base de formigó sobre la que es col·loquen les peces de vorada o de rigola.
- Control de l'aspecte de les peces abans de la seva col·locació.

- Inspecció visual del procediment d'execució, d'acord a les condicions del plec i al procediment adoptat

CONTROL DE L'OBRA ACABADA. OPERACIONS DE CONTROL:

Els punts de control més destacables són els següents:

Inspecció visual de la unitat acabada.

- Comprovació topogràfica de les alineacions i condicions generals d'acabat.

CRITERIS DE PRESA DE MOSTRES:

Els controls s'han de realitzar segons les instruccions de la DF.

INTERPRETACIÓ DE RESULTATS I ACTUACIONS EN CAS D'INCOMPLIMENT:

Correcció per part del contractista de les irregularitats observades.

---

## **P9 FERMS I PAVIMENTS**

### **P9E PAVIMENTS DE PANOT I RAJOLA HIDRÀULICA**

#### **P9E1- PAVIMENT DE PANOT**

Plec de condicions

1.- DEFINICIÓ I CONDICIONS DE LES PARTIDES D'OBRA EXECUTADES

Formació de paviments de panot.

S'han considerat els casos següents:

- Paviments de panot col·locats a l'estesa amb sorra-ciment, amb o sense suport de 3 cm de sorra

- Paviments de panot col·locats a truc de maceta amb morter, amb o sense suport de 3 cm de sorra

En actuacions de reparació, s'han considerat els graus de dificultat següents:

- Grau de dificultat associat a la mobilitat en l'actuació: - Sense dificultat de mobilitat: actuacions en què hi ha una interferència pròpia de l'entorn on es desenvolupen.

- Amb dificultat de mobilitat: actuacions en entorns amb dificultat de mobilitat i/o amb el material aplegat lluny de la zona de treball: - Actuacions amb dificultat

d'accessibilitat, per la poca mobilitat de la maquinària, per l'elevada presència de quals particulars i passos de vianants, per la impossibilitat d'ubicar una plataforma de treball lateral, per la impossibilitat d'ocupació de la calçada per fer l'aplec de materials que

impliqui fer l'actuació per fases per tal de mantenir el pas de vianants i/o per estar en una zona amb tràfic rodat important - Actuacions en les què els materials estan aplegats

lluny de la zona de treball per manca d'espai en la proximitat d'on s'executen les tasques.

- Grau de dificultat associat a l'àmbit de l'actuació en funció de l'amplària de la vorera, calçada o plataforma única

- Grau de dificultat associat a la presència d'elements externs a l'actuació: - Sense afectació per serveis o elements de mobiliari urbà: actuacions sense serveis (canalitzacions d'aigua, semàfors, enllumenat, etc.) ni elements urbans de grans dimensions (marquesines,

mòduls d'aparcament de bicicletes, etc.) que interfereixin (o que puguin interferir) en les tasques - Amb afectació per serveis o elements de mobiliari urbà: actuacions amb serveis

(canalitzacions d'aigua, semàfors, enllumenat, etc.) o elements urbans de grans dimensions (marquesines, mòduls d'aparcament de bicicletes, etc) que interfereixen en les tasques.

- Grau de dificultat associat a l'abast de l'actuació

L'execució de la unitat d'obra inclou les operacions següents:

En la col·locació a l'estesa amb sorra-ciment:

- Preparació i comprovació de la superfície d'assentament

- Col·locació de la capa de sorra, en el seu cas

- Col·locació de la sorra-ciment

- Col·locació de les peces de panot

- Humectació de la superfície

- Confecció i col·locació de la beurada

En la col·locació a truc de maceta amb morter:

- Preparació i comprovació de la superfície d'assentament

- Col·locació de la capa de sorra, en el seu cas

- Col·locació de la capa de morter

- Humectació de les peces per col·locar

- Col·locació de les peces

- Humectació de la superfície

- Confecció i col·locació de la beurada

CONDICIONS GENERALS:

El paviment ha de formar una superfície plana, sense resalts entre peces, uniforme i s'ha

---

d'ajustar a les alineacions i a les rasants previstes.

En el paviment no hi ha d'haver peces escantonades, taques ni d'altres defectes superficials. Les peces han d'estar col·locades a tocar i alineades.

Les peces han de quedar ben assentades, amb la cara més polida o més ample a dalt.

Les peces han d'estar disposades formant alineacions rectes, segons l'especejament definit en la DT.

Excepte en les zones classificades com d'ús restringit pel CTE no s'admetran les discontinuïtats següents en el propi paviment ni en els encontres d'aquest amb altres elements:

- Imperfeccions o irregularitats que suposin una diferència de nivell de més de 6 mm
- Els desnivells que no superin els 50 mm s'han de resoldre amb una pendent que no excedeixi del 25%

- En les zones interiors de circulació de persones, no presentarà perforacions o forats pels que es pugui introduir una esfera de 15 mm de diàmetre

Els acords del paviment han de quedar fets contra les voreres o els murets.

Ha de tenir junts laterals de contracció cada 25 m<sup>2</sup>, de 2 cm de gruix, segellats amb sorra.

Aquests junts han d'estar el més aprop possible dels junts de contracció de la base.

Els junts que no siguin de contracció han de quedar plens de beurada de ciment pòrtland.

Pendent transversal:  $\geq 2\%$

Toleràncies d'execució:

- Nivell:  $\pm 10$  mm

- Planor:  $\pm 4$  mm/2 m

- Rectitud dels junts:  $\pm 3$  mm/2 m

- Replanteig:  $\pm 10$  mm

## 2.- CONDICIONS DEL PROCÉS D'EXECUCIÓ

S'han de col·locar començant per les vorades o els murets.

Una vegada col·locades les peces s'ha d'estendre la beurada.

No s'ha de trepitjar després d'haver-se abeurat, fins al cap de 24 h a l'estiu i 48 h a l'hivern.

COL·LOCACIÓ AMB MORTER I JUNTS REBLERTS AMB BEURADA:

S'han de suspendre els treballs quan la temperatura sigui  $< 5^{\circ}\text{C}$ .

Les peces per col·locar han de tenir la humitat necessària per tal que no absorbeixin l'aigua del morter.

## 3.- UNITAT I CRITERI D'AMIDAMENT

m<sup>2</sup> de superfície executada d'acord amb les especificacions de la DT, amb deducció de la superfície corresponent a obertures interiors, d'acord amb els criteris següents:

- Obertures  $\leq 1,5$  m<sup>2</sup>: No es dedueixen

- Obertures  $> 1,5$  m<sup>2</sup>: Es dedueix el 100%

Aquests criteris inclouen l'acabament específic dels acords a les vores, sense que comporti l'ús de materials diferents d'aquells que normalment conformen la unitat.

## 4.- NORMATIVA DE COMPLIMENT OBLIGATORI

PAVIMENT COL·LOCAT SOBRE MORTER O LLIT DE SORRA

No hi ha normativa de compliment obligatori.

## 5.- CONDICIONS DE CONTROL D'EXECUCIÓ I DE L'OBRA ACABADA

CONTROL D'EXECUCIÓ. OPERACIONS DE CONTROL:

Els punts de control més destacables són els següents:

- Control d'execució i acabats de la base de formigó sobre la que es col·loquen les peces de panot.

- Control de l'aspecte de les peces abans de la seva col·locació.

- Inspecció del procés d'execució, d'acord a les indicacions del plec.

- Comprovació topogràfica de les alineacions i condicions generals d'acabat.

CONTROL DE L'OBRA ACABADA. OPERACIONS DE CONTROL:

- Inspecció visual de la unitat acabada.

- Comprovació topogràfica de les alineacions i condicions generals d'acabat.

CRITERIS DE PRESA DE MOSTRES:

Els controls s'han de fer segons les indicacions de la DF.

CONTROL D'EXECUCIÓ. INTERPRETACIÓ DE RESULTATS I ACTUACIONS EN CAS D'INCOMPLIMENT:

Correcció per part del contractista, dels defectes de col·locació segons les instruccions de la DF.

CONTROL DE L'OBRA ACABADA. INTERPRETACIÓ DE RESULTATS I ACTUACIONS EN CAS D'INCOMPLIMENT:

Correcció per part del contractista de les irregularitats observades.



## **P9 FERMS I PAVIMENTS**

### **P9F PAVIMENT DE PECES DE FORMIGÓ**

#### **P9F3- PAVIMENT DE PECES DE FORMIGÓ, DE FORMA REGULAR, COL·LOCAT AMB MORTER**

##### **0.- ELEMENTS QUE CONTEMPLA EL PLEC**

###### **P9F3-I0ZV.**

Plec de condicions

##### **1.- DEFINICIÓ I CONDICIONS DE LES PARTIDES D'OBRA EXECUTADES**

Formació de paviment de llambordins o lloses.

S'han considerat els materials i les formes de col·locació següents:

- Paviment de llambordins o lloses col·locats amb morter i junts reblerts amb beurada de ciment

- Paviment de lloses col·locats amb morter i junts reblerts amb sorra fina

En actuacions de reparació, s'han considerat els graus de dificultat següents:

- Grau de dificultat associat a la mobilitat en l'actuació: - Sense dificultat de

mobilitat: actuacions en què hi ha una interferència pròpia de l'entorn on es desenvolupen.

- Amb dificultat de mobilitat: actuacions en entorns amb dificultat de mobilitat i/o amb el material aplegat lluny de la zona de treball: - Actuacions amb dificultat

d'accessibilitat, per la poca mobilitat de la maquinària, per l'elevada presència de guals particulars i passos de vianants, per la impossibilitat d'ubicar una plataforma de treball lateral, per la impossibilitat d'ocupació de la calçada per fer l'aplec de materials que impliqui fer l'actuació per fases per tal de mantenir el pas de vianants i/o per estar en una zona amb tràfic rodat important - Actuacions en les què els materials estan aplegats

lluny de la zona de treball per manca d'espai en la proximitat d'on s'executen les tasques.

- Grau de dificultat associat a l'àmbit de l'actuació en funció de l'amplària de la vorera, calçada o plataforma única

- Grau de dificultat associat a la presència d'elements externs a l'actuació: - Sense afectació per serveis o elements de mobiliari urbà: actuacions sense serveis (canalitzacions d'aigua, semàfors, enllumenat, etc.) ni elements urbans de grans dimensions (marquesines, mòduls d'aparcament de bicicletes, etc.) que interfereixin (o que puguin interferir) en les tasques - Amb afectació per serveis o elements de mobiliari urbà: actuacions amb serveis (canalitzacions d'aigua, semàfors, enllumenat, etc.) o elements urbans de grans dimensions (marquesines, mòduls d'aparcament de bicicletes, etc.) que interfereixen en les tasques.

- Grau de dificultat associat a l'abast de l'actuació

L'execució de la unitat d'obra inclou les operacions següents:

En la col·locació de llambordins amb morter i junts reblerts amb beurada de ciment:

- Preparació i comprovació de la superfície d'assentament

- Col·locació de la base de morter sec

- Humectació i col·locació dels llambordins

- Compactació de la superfície

- Humectació de la superfície

- Rebliment dels junts amb beurada de ciment

En la col·locació amb morter i junts reblerts amb sorra fina:

- Comprovació del nivell de la base de formigó

- Pintat inferior de les peces amb aigua ciment

- Col·locació de les peces amb morter de consistència tova

- Rebliment de junts amb sorra, escombrant l'excés.

##### **CONDICIONS GENERALS:**

El paviment ha de formar una superfície plana, sense resalts entre peces, uniforme i s'ha d'ajustar a les alineacions i a les rasants previstes.

Les peces han de quedar ben assentades, amb la cara més polida o més ample a dalt.

Les peces han d'estar disposades formant alineacions rectes, segons l'especejament definit en la DT.

Excepte en les zones classificades com d'ús restringit pel CTE no s'admetran les discontinuïtats següents en el propi paviment ni en els encontres d'aquest amb altres elements:

- Imperfeccions o irregularitats que suposin una diferència de nivell de més de 6 mm

- Els desnivells que no superin els 50 mm s'han de resoldre amb una pendent que no excedeixi

del 25%

- En les zones interiors de circulació de persones, no presentarà perforacions o forats pels que es pugui introduir una esfera de 15 mm de diàmetre

PAVIMENT COL·LOCAT SOBRE MORTER O LLIT DE SORRA

Les peces han de quedar ben adherides al suport.

Els junts han de quedar plens de material de reblert.

Pendent transversal (paviments exteriors):  $\geq 2\%$ ,  $\leq 8\%$

Quan el paviment es col·loqui amb morter s'haurà de respectar els junts pròpis del suport.

En el paviment de lloses no hi ha d'haver peces trencades, escantonades, tacades ni amb d'altres defectes superficials.

PAVIMENT DE LLAMBORDINS:

Han de quedar col·locats a trencajunt, seguint les especificacions de la DT.

Junts entre peces:  $\leq 8$  mm

Toleràncies d'execució:

- Nivell:  $\pm 12$  mm
- Replanteig:  $\pm 10$  mm
- Planor:  $\pm 5$  mm/3 m

## 2.- CONDICIONS DEL PROCÉS D'EXECUCIÓ

PAVIMENT COL·LOCAT SOBRE MORTER O LLIT DE SORRA

La superfície del suport ha de ser neta i humida.

El paviment no s'ha de trepitjar durant les 24 h següents a la seva col·locació o el que indiqui la DT.

COL·LOCACIÓ AMB MORTER I JUNTS REBLERTS AMB BEURADA:

S'han de suspendre els treballs quan la temperatura sigui  $< 5^{\circ}\text{C}$ .

Els llambordins s'han de col·locar sobre una base de morter sec.

Les peces per col·locar han de tenir la humitat necessària per tal que no absorbeixin l'aigua del morter.

Un cop col·locades les peces s'han de regar per aconseguir l'adormiment del morter de base.

Després s'han de reblir els junts amb la beurada.

JUNTS REBLERTS AMB MORTER O BEURADA:

En exteriors, la superfície ha de mantenir-se humida durant les 72 h següents.

COL·LOCACIÓ AMB MORTER I REBLERT DE JUNTS AMB SORRA FINA:

- Les peces es pintaran per la seva cara inferior amb barreja d'aigua i ciment per tal de millorar l'adherència.

- El morter tindrà consistència tova i la llosa ha de quedar recolzada sobre morter en tota la superfície.

- El rebliment de junts amb sorra es realitzarà per successives escombrades.

- S'evitarà el pas del personal durant els següents dies i durant les 3 setmanes posteriors als vehicles auxiliars de l'obra.

## 3.- UNITAT I CRITERI D'AMIDAMENT

m<sup>2</sup> de superfície executada d'acord amb les especificacions de la DT, amb deducció de la superfície corresponent a obertures interiors, d'acord amb els criteris següents:

Paviments exteriors:

- Obertures  $\leq 1,5$  m<sup>2</sup>: No es dedueixen
- Obertures  $> 1,5$  m<sup>2</sup>: Es dedueix el 100%

Paviments interiors:

- Obertures  $\leq 1$  m<sup>2</sup>: No es dedueixen
- Obertures  $> 1$  m<sup>2</sup>: Es dedueix el 100%

Aquests criteris inclouen l'acabament específic dels acords a les vores, sense que comporti l'ús de materials diferents d'aquells que normalment conformen la unitat.

## 4.- NORMATIVA DE COMPLIMENT OBLIGATORI

PAVIMENT COL·LOCAT SOBRE MORTER O LLIT DE SORRA

No hi ha normativa de compliment obligatori.

---

## P9 FERMS I PAVIMENTS

### P9H PAVIMENTS DE MESCLA BITUMINOSA

## P9H5- PAVIMENT DE MESCLA BITUMINOSA CONTÍNUA EN CALENT

### 0.- ELEMENTS QUE CONTEMPLA EL PLEC

#### P9H5-E84I,P9H5-E8BA.

Plec de condicions

#### 1.- DEFINICIÓ I CONDICIONS DE LES PARTIDES D'OBRA EXECUTADES

Mescla bituminosa tipus formigó bituminós, resultat de la combinació d'un betum asfàltic, granulats amb granulometria continua, pols mineral, i eventualment additius, de manera que totes les partícules del granulat quedin recobertes per una pel·lícula homogènia de lligant, fabricada, col·locada i compactada, a una temperatura molt superior a la d'ambient.

En actuacions de reparació, s'han considerat els graus de dificultat següents:

- Grau de dificultat associat a la mobilitat en l'actuació: - Sense dificultat de mobilitat: actuacions en què hi ha una interferència pròpia de l'entorn on es desenvolupen.
- Amb dificultat de mobilitat: actuacions en entorns amb dificultat de mobilitat i/o amb el material aplegat lluny de la zona de treball: - Actuacions amb dificultat d'accessibilitat, per la poca mobilitat de la maquinària, per l'elevada presència de quals particulars i passos de vianants, per la impossibilitat d'ubicar una plataforma de treball lateral, per la impossibilitat d'ocupació de la calçada per fer l'aplec de materials que impliqui fer l'actuació per fases per tal de mantenir el pas de vianants i/o per estar en una zona amb tràfic rodat important - Actuacions en les què els materials estan aplegats lluny de la zona de treball per manca d'espai en la proximitat d'on s'executen les tasques.
- Grau de dificultat associat a l'àmbit de l'actuació en funció de l'amplària de la vorera, calçada o plataforma única
- Grau de dificultat associat a la presència d'elements externs a l'actuació: - Sense afectació per serveis o elements de mobiliari urbà: actuacions sense serveis (canalitzacions d'aigua, semàfors, enllumenat, etc.) ni elements urbans de grans dimensions (marquesines, mòduls d'aparcament de bicicletes, etc.) que interfereixin (o que puguin interferir) en les tasques - Amb afectació per serveis o elements de mobiliari urbà: actuacions amb serveis (canalitzacions d'aigua, semàfors, enllumenat, etc.) o elements urbans de grans dimensions (marquesines, mòduls d'aparcament de bicicletes, etc) que interfereixen en les tasques.
- Grau de dificultat associat a l'abast de l'actuació

L'execució de la unitat d'obra inclou les operacions següents:

- Estudi de la mescla i obtenció de la fórmula de treball i aprovació d'aquesta per la DO
- Realització del tram de prova i aprovació d'aquest per la DO
- Comprovació de la superfície d'assentament
- Extensió de la mescla
- Compactació de la mescla
- Execució de junts de construcció
- Protecció del paviment acabat

#### CONDICIONS GENERALS:

La superfície acabada ha de ser de textura homogènia, uniforme i sense segregacions.

S'ha d'ajustar als perfils previstos, en la seva rasant, gruix i amplària.

Ha de tenir el pendent transversal que s'especifiqui a la DT.

La densitat obtinguda segons s'indica en l'apartat 542.9.3.2.1 del PG-3 no ha de ser inferior als valors següents:

- Capes de gruix  $\geq 6$  cm: 98%
- Capes de gruix  $< 6$  cm: 97%

L'Índex de Regularitat Internacional (IRI), segons NLT 330, PG-3/75 MD-11/00/(FOM 2523/2014), obtingut segons l'indicat en l'apartat 542.9.4 del PG-3 ha de complir els valors de les taules 542.14.a o 542.14.b del PG-3.

En capes de rodadura la macrotextura superficial obtinguda amb el mètode volumètric (UNE-EN 13036-1) i la resistència al lliscament transversal (UNE 41201 IN) han de ser iguals o mes grans que els valors de la taula 542.15 del PG 3.

Toleràncies d'execució:

- Amplària del semiperfil: No s'admeten amplàries inferiors a les teòriques

Nivell de les capes intermitges i de rodadura:  $\pm 10$  mm

Nivell de la capa base:  $\pm 15$  mm

- Gruix de la capa: No s'admeten gruixos inferiors al teòrics

#### 2.- CONDICIONS DEL PROCÉS D'EXECUCIÓ

L'equip de treball, central de fabricació, mitjans de transport, equip d'estesa i equip de compactació, ha de complir les especificacions de l'article 542.4 del PG-3.

S'ha de realitzar un tram de prova, amb una longitud no inferior a la definida en el Plec de Prescripcions Tècniques Particulars. La DF ha de determinar si es pot acceptar la realització del tram de prova com a part integrant de l'obra en construcció.

A la vista dels resultats obtinguts, el Director d'Obra ha de definir si és acceptable o no la fórmula de treball i si són acceptables o no els equips proposats pel Contractista. Durant l'execució del tram de prova s'ha d'analitzar la correspondència, al seu cas, entre els mètodes de control de la dosificació del lligant hidrocarbonat i de la densitat in situ establerts als Plecs de Prescripcions Tècniques Particulars, i altres mètodes ràpids de control.

Excepte autorització expressa del Director d'Obra, s'han de suspendre els treballs quan la temperatura ambient a l'ombra sigui inferior a 5°C, excepte si el gruix de la capa a estendre fos inferior a 5 cm, en aquest cas el límit serà de 8°C. Amb vent intens, després de gelades o a taulers d'estructures, la DF ha de poder augmentar aquests límits, en funció dels resultats de compactació obtinguts. Tampoc es permet la posada a l'obra en cas de precipitacions atmosfèriques.

La capa no s'ha d'estendre fins que s'hagi comprovat que la superfície sobre la que ha d'assentar-se té les condicions de qualitat i formes previstes, amb les toleràncies establertes. Si en aquesta superfície hi ha defectes o irregularitats que excedeixen les tolerables, s'han de corregir abans de l'execució de la partida d'obra, d'acord amb les instruccions de la DF.

La regularitat superficial de la capa sobre la que s'ha d'estendre la mescla, ha de complir l'indicat als articles 510 i 513 del PG-3. Sobre aquesta capa s'ha d'haver aplicat un reg d'imprimació o d'adherència, que ha de complir l'especificat en els articles 530 ó 531 del PG-3.

Si la superfície estigués constituïda per un paviment hidrocarbonat, i aquest fos heterogeni, s'hauran d'eliminar mitjançant fressat els sobrants de lligant i segellar les zones massa permeables, segons les instruccions del Director d'Obra. Es comprovarà especialment que transcorregut el termini de trencament del lligant dels tractaments aplicats, no queden restes d'aigua a la superfície. També, si ha passat mol temps des de la aplicació, es verificarà que la seva capacitat d'unió amb la mescla bituminosa no ha disminuït de forma perjudicial; en caso contrari, el Director de las Obres podrà ordenar la execució d'un reg d'adherència addicional.

L'estesa de la mescla s'ha de fer mecànicament començant per la vora inferior de la capa i amb la major continuïtat possible, per franges horitzontals. L'amplària de les franges s'ha d'estudiar per a que hi hagi el menor nombre de junts possible.

Després d'haver estès i compactat una franja, s'ha d'estendre la següent mentre la vora de la primera es trobi encara calent i en condicions de ser compactada; en cas contrari s'ha d'executar un junt longitudinal.

L'estenedora s'ha de regular de forma que la superfície de la capa estesa resulti llisa i uniforme, sense segregacions ni arrossegaments, i amb un gruix tal que, un cop compactada, s'ajusti a la rasant i secció transversal indicades a la DT del Projecte, amb les toleràncies indicades a l'epígraf 542.7.2 del PG 3.

L'estesa s'ha de fer amb la major continuïtat possible, ajustant la velocitat de l'estenedora a la producció de la central de fabricació de manera que aquella no s'aturi. En cas de parada, es comprovarà que la temperatura de la mescla a estendre, en la tolva de l'estenedora i a sota d'aquesta, no baixi de la prescrita en la fórmula de treball per a l'inici de compactació, en cas contrari cal executar un junt transversal.

En obres sense manteniment de la circulació, per a carreteres amb calçades separades amb superfícies a estendre superiors a 70 000 m<sup>2</sup>, es realitzarà la extensió de qualsevol capa bituminosa a ample complet, treballant si fos necessari amb 2 o mes estenedores lleugerament desfasades, evitant junts longitudinals. A la resta de situacions, després d'haver estes i compactat una franja, s'estendrà la següent mentre la vora de la primera estigui encara calenta i en condicions de ser compactada; en caso contrario, s'executarà un junt longitudinal.

La compactació s'ha de fer segons el pla aprovat per la DO en funció dels resultats del tram de proves fins que se assoleixi la densitat especificada a l'epígraf 542.7.1. S'haurà de fer a la temperatura mes alta possible sense superar la màxima prescrita a la fórmula de treball i sense que es produeixin desplaçaments de la mescla estesa, i es continuarà, mentre la mescla estigui en condicions de ser compactada i la seva temperatura no sigui inferior a la mínima prescrita a la fórmula de treball.

En mescles bituminoses fabricades amb betums millorats o modificats amb cautxú i en mescles bituminoses amb addició de cautxú, es continuarà obligatòriament el procés de compactació fins que la temperatura de la mescla baixi de la mínima establerta a la fórmula de treball, encara que s'hages assolit prèviament la densitat especificada a l'epígraf 542.7.1.

La compactació s'ha de fer longitudinalment, de manera continua i sistemàtica. Si l'estesa de la mescla bituminosa es fa per franges, en compactar una d'aquestes s'ha d'ampliar la zona de compactació per tal que inclogui 15 cm de l'anterior, com a mínim.

Els corrns han de portar la seva roda motriu del costat més pròxim a l'estenedora; els seus canvis de direcció s'han de fer sobre la mescla que ja s'ha compactat, i els seus canvis de sentit s'han de fer amb suavitat. S'ha de cuidar que els elements de compactació estiguin nets i, si és precís, humits.

En el cas en que hi hagi junts, s'ha de procurar que els junts transversals de capes sobreposades quedin a un mínim de 5 m un de l'altra, i que els longitudinals quedin desplaçades a un mínim de 15 cm un de l'altra.

A l'estendre franges longitudinals contigües, si la temperatura de l'estesa en primer lloc no fos superior al mínim fixat en la fórmula de treball per acabar la compactació, la vora

d'aquesta franja s'ha de tallar verticalment, deixant al descobert una superfície plana i vertical. Se li ha d'aplicar una capa uniforme i lleugera de reg d'adherència segons l'article 531 del PG 3, deixant trencar l'emulsió suficientment. A continuació, s'ha d'escalfar el junt i estendre la següent franja contra ella.

Els junts transversals en capes de rodadura s'han de compactar transversalment, i s'ha de disposar els recolzaments necessaris per als elements de compactació.

La capa executada només es pot obrir a la circulació quan assoleixi la temperatura ambient en tot el seu gruix, o bé, prèvia autorització de la DF, quan assoleixi la temperatura de 60°C. En aquest cas s'han d'evitar les parades i canvis de direcció sobre la capa fins que aquesta assoleixi la temperatura ambient.

### 3.- UNITAT I CRITERI D'AMIDAMENT

#### PAVIMENTS DE MESCLA BITUMINOSA CONTÍNUA:

t de pes segons tipus, mesurades multiplicant els amplex de cada capa segons amb les seccions tipus especificades a la DT, pels gruixos mitjos i les densitats mitjanes obtingudes dels assaigs de control de cada lot.

L'abonament dels treballs de preparació de la superfície d'assentament correspon a la unitat d'obra de la capa subjacent.

No són d'abonament en aquesta unitat d'obra els regs d'emprimació o d'adherència.

### 4.- NORMATIVA DE COMPLIMENT OBLIGATORI

Orden FOM/3460/2003, de 28 de noviembre, por lo que se aprueba la norma 6.1-IC Secciones del firme, de la Instrucción Técnica de Carreteras.

Orden de 6 de febrero de 1976 por la que se aprueba el Pliego de Prescripciones Técnicas Generales para Obras de Carreteras y Puentes (PG-3).

Orden FOM/2523/2014, de 12 de diciembre, por la que se actualizan determinados artículos del Pliego de Prescripciones Técnicas Generales para Obras de Carreteras y Puentes, relativos a materiales básicos, a firmes y pavimentos, y a señalización, balizamiento y sistemas de contención de vehículos (PG-3).

### 5.- CONDICIONS DE CONTROL D'EXECUCIÓ I DE L'OBRA ACABADA

#### CONTROL D'EXECUCIÓ. OPERACIONS DE CONTROL:

Abans d'iniciar-se la posada a l'obra de cada tipus de mescla bituminosa en calent. Execució d'un tram de prova, per comprovar:

- La fórmula de treball
  - Els equips proposats pel contractista
  - La forma específica d'actuació dels equips
  - La correspondència entre els mètodes de control de fabricació i els resultats in situ
- En l'execució d'una capa:
- Inspecció visual de l'aspecte de la mescla i mesura de la temperatura de la mescla i la temperatura ambient, al descarregar en l'estenedor o equip de transferència
  - Presa de mostres i preparació de provetes segons UNE-EN 12697-30 si la mida màxima del granulat es 22 mm o segons UNE-EN 12697-32 per a mides màximes del granulat superiors, al menys un cop al dia i al menys un cop per lot determinat segons el menor dels valors següents:
    - 500 m de calçada
    - 3.500 m<sup>2</sup> de calçada
    - la fracció construïda diàriament
  - Determinar el contingut de forats segons UNE-EN 12697-8 de les provetes anteriors
  - Determinar la densitat aparent segons UNE-EN 12697-6 amb el mètode d'assaig de l'annex B de l'UNE-EN 13108-20
  - Determinació per a cada lot de la densitat de referència per a compactació
  - Dosificació del lligant segons UNE-EN 12697-1, amb la freqüència que estableixi el DO, sobre les mostres de les provetes
  - Granulometria dels granulats extrets segons UNE-EN 12697-2, amb la freqüència que estableixi el DO, sobre les mostres de les provetes
  - Gruix de l'estesa, mitjançant punxó graduat amb la freqüència que estableixi el DO
  - Que el nombre i tipus de compactadors son els aprovats
  - Que funcionen els dispositius d'humectació, neteja i protecció dels compactadors
  - El llast, pes total i en el seu cas, pressió d'inflament dels dels compactadors
  - La frqüència i l'amplitud en els compactadors vibratoris
  - Nombre de passades de cada compactador
  - Temperatura de la superfície de la capa en acabar la compactació

Aquests controls es faran d'acord amb les indicacions de l'epígraf 542.9.4 del PG 3.

#### CONTROL DE L'OBRA ACABADA. OPERACIONS DE CONTROL:

Es considerarà un lot, que s'acceptarà o rebutjarà en bloc, al menor que resulti d'aplicar els següents criteris:

- 500 m de calçada
- 3.500 m<sup>2</sup> de calçada
- la fracció construïda diàriament

Extracció de testimonis, en punts aleatoris, en un nombre més gran o igual a 3 per lot per determinar:

- Densitat aparent i el gruix segons UNE-EN 12697-6, considerant les condicions d'assaig de l'annex B de l'UNE-EN 13108-20

Comprovació d'adherència entre capes segons NLT-382

- Control de la regularitat superficial, en trams de 1000 m de llarg, 24 h després de la seva execució i abans d'estendre la capa següent, determinant l'IRI segons NLT 330, i epígraf 542.9.4 del PG 3

En capes de rodadura:

Macrotextura superficial segons UNE-EN 13036-1, controlada diàriament a 3 punts del lot triat aleatoriament

- Determinació de la resistència al lliscament, segons NLT 336, de tota la llargària de la obra, abans de la posada en servei.

Aquests controls es faran d'acord amb les indicacions de l'epígraf 542.9.4 del PG 3.

CONTROL DE L'OBRA ACABADA. INTERPRETACIÓ DE RESULTATS I ACTUACIONS EN CAS D'INCOMPLIMENT:

El lot de control de la unitat acabada s'ha d'acceptar o rebutjar globalment.

Els criteris d'acceptació o rebuig de la unitat acabada, i les actuacions en cas d'incompliment d'algun dels paràmetres de control son els indicats a l'epígraf 542.10 del PG 3.

---

## **P9 FERMS I PAVIMENTS**

### **P9K TRACTAMENTS SUPERFICIALS**

#### **P9K2- TRACTAMENT ANTIDERRAPANT DE SUPERFÍCIES DE FORMIGÓ AMB CORINDÓ (D)**

Plec de condicions

##### **1.- DEFINICIÓ I CONDICIONS DE LES PARTIDES D'OBRA EXECUTADES**

Execució de tractaments de protecció superficial antiderrapant de paviment de formigó amb imprimació i revestiment de brea epòxi i granulat de corindó.

L'execució de la unitat d'obra inclou les operacions següents:

- Preparació de la superfície a tractar, neteja i eliminació de la pols i defectes de la base
- Aplicació, en el seu cas, de les capes d'imprimació i de fons,
- Aplicació successiva, amb els intervals d'assecatge corresponent, de les capes de brea-epòxi
- Aplicació del granulat de corindó

S'han de tractar totes les superfícies indicades en la DT.

El revestiment ha de ser uniforme, no hi ha d'haver fissures, bosses, escrostonaments o d'altres defectes.

Ha de tenir el color, la brillantor i la textura uniformes, sense regalims, taques o elements adherits.

Ha de tenir el gruix indicat a la DT, d'acord amb la dotació prevista i els rendiments indicats pel fabricant.

##### **2.- CONDICIONS DEL PROCÉS D'EXECUCIÓ**

No es treballarà si es donen les següents condicions:

- Temperatures inferiors a 8°C o superiors a 30°C
- Humitat relativa de l'aire > 60%
- En exteriors:        - Velocitat del vent > 50 km/h        - Pluja

Un cop realitzat el tractament, si s'han donat aquestes condicions, es revisarà el que s'hagi executat 24 hores abans, i si hi ha zones afectades es repararan.

La superfície ha de ser neta i seca, sense pols, taques de greixos ni sals.

La superfície de suport no haurà de tenir fissures ni parts desfetes. S'eliminarà la beurada superficial dels formigons.

El suport, estarà suficientment sec i endurit, per poder garantir una bona adherència. Haurà de tenir una humitat inferior al 6% en pes.

Es neutralitzaran els àlcalis, les eflorescències, els florits i les sals.

Les aigües superficials que puguin afectar les feines es desviaran i conduiran fora de l'àrea a tractar.

Les zones, que per la seva forma, puguin retenir aigua en la seva superfície es corregiran abans de l'execució.

Es corregiran i eliminaran els possibles defectes del suport amb massilla, segons les

---

instruccions del fabricant.

Temps mínim d' assecatge de la superfície de base abans d'aplicar el tractament sobre formigó o morter:

- Hivern >= 30 dies
- Estiu >= 15 dies

No es pot aplicar el tractament sobre suports molt freds o sobre escalfats.

El sistema d'aplicació es triarà en funció de les instruccions del fabricant i l'autorització de la DF.

Quan el revestiment estigui format per vàries capes , s'aplicaran en direccions perpendiculars a l'anterior.

Se evitaran les feines que desprenguin pols o partícules prop de l'àrea a tractar, abans, durant i després de l'aplicació.

No s'admet la utilització de procediments artificials d'assecatge.

L' espolsat de corindó es realitzarà abans de que s'hagi assecat la darrera capa.

### 3.- UNITAT I CRITERI D'AMIDAMENT

m2 de superfície amidada segons les especificacions de la DT.

Dins d'aquesta unitat s'inclou la preparació de la superfície i les tasques necessàries per donar per finalitzada l'operació.

### 4.- NORMATIVA DE COMPLIMENT OBLIGATORI

Orden de 6 de febrero de 1976 por la que se aprueba el Pliego de Prescripciones Técnicas Generales para Obras de Carreteras y Puentes (PG-3).

---

## **P9 FERMS I PAVIMENTS**

### **P9K TRACTAMENTS SUPERFICIALS**

#### **P9K2- TRACTAMENT ANTIDERRAPANT DE SUPERFÍCIES DE FORMIGÓ AMB CORINDÓ (D)**

##### **P9K2-X Elemento no encontrado**

Plec de condicions

#### 1.- DEFINICIÓ I CONDICIONS DE LES PARTIDES D'OBRA EXECUTADES

Execució de tractaments de protecció superficial antiderrapant de paviment de formigó amb emprimació i revestiment de brea epòxi i granulat de corindó.

L'execució de la unitat d'obra inclou les operacions següents:

- Preparació de la superfície a tractar, neteja i eliminació de la pols i defectes de la base
- Aplicació, en el seu cas, de les capes d'emprimació i de fons,
- Aplicació successiva, amb els intervals d' assecatge corresponent, de les capes de brea-epòxi
- Aplicació del granulat de corindó

S'han de tractar totes les superfícies indicades en la DT.

El revestiment ha de ser uniforme, no hi ha d'haver fissures, bosses, escrostonaments o d'altres defectes.

Ha de tenir el color, la brillantor i la textura uniformes, sense regalims, taques o elements adherits.

Ha de tenir el gruix indicat a la DT, d'acord amb la dotació prevista i els rendiments indicats pel fabricant.

#### 2.- CONDICIONS DEL PROCÉS D'EXECUCIÓ

No es treballarà si es donen les següents condicions:

- Temperatures inferiors a 8°C o superiors a 30°C
- Humitat relativa de l'aire > 60%
- En exteriors: - Velocitat del vent > 50 km/h - Pluja

Un cop realitzat el tractament, si s'han donat aquestes condicions, es revisarà el que s'hagi executat 24 hores abans, i si hi ha zones afectades es refaran.

La superfície ha de ser neta i seca, sense pols, taques de greixos ni sals.

---

La superfície de suport no haurà de tenir fissures ni parts desfetes. S'eliminarà la beurada superficial dels formigons.

El suport, estarà suficientment sec i endurit, per poder garantir una bona adherència. Haurà de tenir una humitat inferior al 6% en pes.

Es neutralitzaran els àlcalis, les eflorescències, els florits i les sals.

Les aigües superficials que puguin afectar les feines es desviaran i conduiran fora de l'àrea a tractar.

Les zones, que per la seva forma, puguin retenir aigua en la seva superfície es corregiran abans de l'execució.

Es corregiran i eliminaran els possibles defectes del suport amb massilla, segons les instruccions del fabricant.

Temps mínim d'assecatge de la superfície de base abans d'aplicar el tractament sobre formigó o morter:

- Hivern  $\geq$  30 dies
- Estiu  $\geq$  15 dies

No es pot aplicar el tractament sobre suports molt freds o sobre escalfats.

El sistema d'aplicació es triarà en funció de les instruccions del fabricant i l'autorització de la DF.

Quan el revestiment estigui format per vàries capes, s'aplicaran en direccions perpendiculars a l'anterior.

Se evitaran les feines que desprenguin pols o partícules prop de l'àrea a tractar, abans, durant i després de l'aplicació.

No s'admet la utilització de procediments artificials d'assecatge.

L'espolsat de corindó es realitzarà abans de que s'hagi assecat la darrera capa.

### 3.- UNITAT I CRITERI D'AMIDAMENT

m<sup>2</sup> de superfície amidada segons les especificacions de la DT.

Dins d'aquesta unitat s'inclou la preparació de la superfície i les tasques necessàries per donar per finalitzada l'operació.

### 4.- NORMATIVA DE COMPLIMENT OBLIGATORI

Orden de 6 de febrero de 1976 por la que se aprueba el Pliego de Prescripciones Técnicas Generales para Obras de Carreteras y Puentes (PG-3).

---

## **P9 FERMS I PAVIMENTS**

### **P9L REGS SENSE GRANULATS**

#### **P9L1- REG AMB LLIGANT HIDROCARBONAT**

#### 0.- ELEMENTS QUE CONTEMPLA EL PLEC

##### P9L1-E97S.

Plec de condicions

#### 1.- DEFINICIÓ I CONDICIONS DE LES PARTIDES D'OBRA EXECUTADES

Regs amb emulsions bituminoses.

S'han considerat els següents regs amb emulsions bituminoses:

- Reg d'imprimació (IMP)
- Reg d'adherència (ADH)
- Reg de cura (CUR)

L'execució de la unitat d'obra inclou les operacions següents:

En el reg d'imprimació o de cura amb emulsió bituminosa:

- Preparació de la superfície existent.
- Aplicació del lligant bituminós.
- Eventual extensió d'un granulat de cobertura.

En el reg d'adherència:

- Preparació de la superfície existent.
  - Aplicació del lligant bituminós.
-



CONDICIONS GENERALS:

El reg ha de tenir una distribució uniforme i no pot quedar cap tram de la superfície tractada sense lligant o producte de cura.

REG D'IMPRIMACIÓ:

Estarà efectuat amb alguna de les següents emulsions bituminoses:

- C50BF4 IMP
- C60BF4 IMP

Dotació del lligant:

- Quantitat que sigui capaç d'absorbir la capa que s'imprimeixi durant un període de 24 h.
- En tots els casos:  $\geq 500$  g/m<sup>2</sup>.

REG D'ADHERÈNCIA:

El tipus d'emulsió utilitzada es trobarà dins de les indicades a l'article 531 del PG3.

Dotació del lligant:

- En tots els casos:  $\geq 200$  g/m<sup>2</sup>.
- La capa superior és una mescla bituminosa discontinua en calent o drenant, o una capa tipus formigó bituminós:  $\geq 250$  g/m<sup>2</sup>.

Adherència entre dues capes de mescla bituminosa, o una de mescla bituminosa i una altra de material tractat amb conglomerant hidràulic, (NLT 382):

- Una de les capes és de rodament:  $\geq 0,6$  MPa.
- Resta dels casos:  $\geq 0,4$  MPa.

REG DE CURA:

El tipus d'emulsió utilitzada serà una de les següents:

- C60B3 CUR
- C60B2 CUR

Dotació del lligant:

- Quantitat que garanteixi la formació d'una pel·lícula continua, uniforme i impermeable.
- En tots els casos:  $\geq 300$  g/m<sup>2</sup>.

REG D'IMPRIMACIÓ O DE CURA:

En els casos en què sigui necessari, el granulat de cobertura ha de tenir una distribució uniforme.

El granulat utilitzat, en el seu cas, serà sorra natural, sorra procedent de matxuqueig o una barreja de totes dues i estarà exempt de tot tipus de matèries estranyes.

Ha de complir, a més, les següents condicions:

- % material que passa pel tamís 4 mm, segons UNE-EN 933-2: 100 %
- % partícules inferiors al tamís 0,063 mm, segons UNE-EN 933-2:  $< 15$  %
- Equivalent de sorra per a la fracció 0/4 de l'àrid, segons Annex A UNE-EN 933-8:  $> 40$
- Plasticitat, segons UNE 103103 i UNE 103104: No plàstic

La dotació del granulat de cobertura:

- La mínima necessària per a absorbir l'excés de lligant o per a garantir la protecció del reg sota l'acció del trànsit.
- En tots els casos:  $\leq 6$  l/m<sup>2</sup>,  $\geq 4$  l/m<sup>2</sup>.

## 2.- CONDICIONS DEL PROCÉS D'EXECUCIÓ

CONDICIONS GENERALS:

Abans d'efectuar el reg es comprovarà que la superfície a regar estigui neta i sense matèria solta.

Es protegiran els elements constructius o accessoris de l'entorn, perquè quedin nets una vegada aplicat el reg.

Es suspendran els treballs quan la temperatura sigui inferior a 10°C o en cas de pluja.

Aquest límit es podrà reduir a 5°C quan la temperatura ambient tendeixi a augmentar i la DF ho autoritzi.

Es comprovarà que la superfície a regar compleix les condicions especificades per a la unitat d'obra corresponent, en cas contrari s'efectuaran les correccions necessàries segons les indicacions de la DF.

S'aplicarà l'emulsió amb la dotació i temperatura aprovada per la DF.

S'evitarà la duplicació de la dotació en els junts de treball transversals.

Quan el reg es faci per franges, l'estesa del lligant es superposarà lleugerament en la unió de dues franges.

REG D'IMPRIMACIÓ:

En cas necessari, abans d'aplicar el reg, es regarà lleugerament amb aigua la superfície existent, sense arribar a formar tolls.

Es dividirà la dotació prevista per a la seva aplicació en dues vegades, si la correcta execució del reg ho requereix i la DF ho considera oportú.

La seva aplicació es coordinarà amb la posada en obra de la capa bituminosa sobreposada, de manera que l'emulsió no perdi efectivitat com a element d'unió.

No es podrà circular sobre el reg fins que no s'hagi absorbit tot el lligant i durant les 4 h següents a l'extensió de l'àrid de cobertura, si s'escau.

L'àrid de cobertura s'estendrà, segons el parer de la DF, quan sigui necessari fer circular vehicles per sobre del reg, o quan s'observi que ha quedat part sense absorbir passades 24 h de l'aplicació del lligant. L'extensió es farà per mitjans mecànics de forma uniforme i amb la dotació aprovada per la DF.

REG D'ADHERÈNCIA:

Si s'aplica sobre un paviment bituminós existent s'eliminaran prèviament els excessos de lligant i es repararan els desperfectes que puguin impedir una perfecta unió entre les capes bituminoses.

La seva aplicació es coordinarà amb la posada en obra de la capa superior, de manera que s'hagi produït el trencament de l'emulsió, però sense que hagi perdut efectivitat com a element d'unió.

Es prohibirà la circulació fins que s'hagi produït el trencament del lligant en tota la superfície aplicada.

REG DE CURA:

S'aplicarà després de compactar la capa inferior, abans de transcorregudes 3 h des de la seva finalització. Durant aquest temps la superfície es mantindrà humida.

El granulat de cobertura s'estendrà, segons el parer de la DF, quan s'hagi de fer circular trànsit per sobre del reg. L'extensió es farà per mitjans mecànics de forma uniforme i amb la dotació aprovada per la DF .

3.- UNITAT I CRITERI D'AMIDAMENT

SENSE ESPECIFICAR DOTACIÓ:

t de pes mesurades segons les especificacions de la DT.

No són d'abonament els excessos laterals.

DOTACIÓ EN KG/M2:

m2 de superfície amidada segons les especificacions de la DT.

No són d'abonament els excessos laterals.

REG D'IMPRIMACIÓ O DE CURA:

Queda inclòs en aquesta unitat d'obra el granulat de cobertura per a donar obertura al trànsit.

4.- NORMATIVA DE COMPLIMENT OBLIGATORI

\* Orden de 6 de febrero de 1976 por la que se aprueba el Pliego de Prescripciones Técnicas Generales para Obras de Carreteras y Puentes (PG-3).

\* Orden FOM/2523/2014, de 12 de diciembre, por la que se actualizan determinados artículos del Pliego de Prescripciones Técnicas Generales para Obras de Carreteras y Puentes, relativos a materiales básicos, a firmes y pavimentos, y a señalización, balizamiento y sistemas de contención de vehículos (PG-3).

5.- CONDICIONS DE CONTROL D'EXECUCIÓ I DE L'OBRA ACABADA

CONTROL D'EXECUCIÓ. OPERACIONS DE CONTROL:

Es considera com a lot, al menor que resulti d'aplicar els 3 criteris següents:

- Una longitud de 500 m de calçada.
- Una superfície de 3.500 m2 de calçada.
- La superfície regada diàriament.

Les tasques de control a realitzar són les següents:

- Dotació mitjana del lligant residual mitjançant assecat en estufa i pesatge de mostres recollides en safata, en un nombre de punts  $\geq 3$ .

CONTROL D'EXECUCIÓ. INTERPRETACIÓ DE RESULTATS I ACTUACIONS EN CAS D'INCOMPLIMENT:

Les condicions d'acceptació són les següents:

- Regs d'imprimació i de cura: - Dotació mitjana de lligant residual:  $\pm 15$  % de la prevista. - Addicionalment:  $\leq 1$  individu de la mostra assajada excedeix els límits.
- Regs d'adherència: - Dotació mitjana de lligant residual:  $+ 15$  %,  $-10$  % de la prevista - Addicionalment:  $\leq 1$  individu de la mostra assajada excedeix els límits fixats.

Actuació en cas d'incompliment: es prendran les mesures indicades per la DF.

CONTROL DE L'OBRA ACABADA. OPERACIONS DE CONTROL EN REGS D'ADHERÈNCIA:

En els lots definits anteriorment, i després d'estendre la capa de mescla bituminosa superior, les tasques de control a realitzar són les següents:

- Adherència entre capes: assaig de tall, segons NLT 382, en 3 testimonis extrets en punts aleatoris.

CONTROL DE L'OBRA ACABADA. INTERPRETACIÓ DELS RESULTATS I ACTUACIONS EN CAS D'INCOMPLIMENT EN REGS D'ADHERÈNCIA:

Les condicions d'acceptació són les següents:

- Valor mitjà de l'adherència entre capes, en cada lot: - Una de les capes és de rodament:  $\geq 6$  Mpa;  $\leq 1$  individu de la mostra assajada amb valor  $\leq 25$  % de 6 MPa. - Dues capes intermèdies:  $\geq 4$  Mpa;  $\leq 1$  individu de la mostra assajada amb valor  $\leq 25$  % de 4 MPa.

Actuació en cas d'incompliment:

- Adherència mitjana obtinguda  $< 90$  % del valor previst: es fresarà la capa de mescla bituminosa superior i es reposarà el reg d'adherència i la capa esmentada. Per compte del contractista.

- Adherència mitjana obtinguda  $\geq 90$  % del valor previst: penalització econòmica del 10 % de

la mescla bituminosa superior.

---

## **PD INSTAL·LACIONS D'EVACUACIÓ, CANALITZACIÓ I VENTILACIÓ ESTÀTICA**

### **PD5 DRENATGES**

#### **PD50- BASTIMENT I REIXA PER A DRENATGE, COL·LOCATS**

#### **0.- ELEMENTS QUE CONTEMPLA EL PLEC**

##### **PD50-VF13.**

Plec de condicions

##### **1.- DEFINICIÓ I CONDICIONS DE LES PARTIDES D'OBRA EXECUTADES**

Subministrament i col·locació d'elements auxiliars per a drenatges.

S'han considerat els elements següents:

- Bastiment i/o reixa, per a embornal, interceptor o pericó
- Filtre per a bonera sifònica

En actuacions de reparació, s'han considerat els graus de dificultat següents:

- Grau de dificultat associat a la mobilitat en l'actuació: - Sense dificultat de mobilitat: actuacions en què hi ha una interferència pròpia de l'entorn on es desenvolupen.
- Amb dificultat de mobilitat: actuacions en entorns amb dificultat de mobilitat i/o amb el material aplegat lluny de la zona de treball: - Actuacions amb dificultat d'accessibilitat, per la poca mobilitat de la maquinària, per l'elevada presència de quals particulars i passos de vianants, per la impossibilitat d'ubicar una plataforma de treball lateral, per la impossibilitat d'ocupació de la calçada per fer l'aplec de materials que impliqui fer l'actuació per fases per tal de mantenir el pas de vianants i/o per estar en una zona amb tràfic rodat important - Actuacions en les què els materials estan aplegats lluny de la zona de treball per manca d'espai en la proximitat d'on s'executen les tasques.
- Grau de dificultat associat a l'àmbit de l'actuació en funció de l'amplària de la vorera, calçada o plataforma única
- Grau de dificultat associat a la presència d'elements externs a l'actuació: - Sense afectació per serveis o elements de mobiliari urbà: actuacions sense serveis (canalitzacions d'aigua, semàfors, enllumenat, etc.) ni elements urbans de grans dimensions (marquesines, mòduls d'aparcament de bicicletes, etc.) que interfereixin (o que puguin interferir) en les tasques - Amb afectació per serveis o elements de mobiliari urbà: actuacions amb serveis (canalitzacions d'aigua, semàfors, enllumenat, etc.) o elements urbans de grans dimensions (marquesines, mòduls d'aparcament de bicicletes, etc) que interfereixen en les tasques.
- Grau de dificultat associat a l'abast de l'actuació

L'execució de la unitat d'obra inclou les operacions següents:

- Comprovació de la superfície de recolzament
- Col·locació del morter, si és el cas
- Col·locació de l'element

##### **CONDICIONS GENERALS:**

El bastiment o la reixa fixa col·locat ha de quedar ben assentat sobre les parets de l'element drenant, anivellades abans amb morter. Ha d'estar sòlidament fixat amb potes d'ancoratge. Aquestes no han de sobresortir de les parets de l'element drenant.

La part superior del bastiment i de la reixa han de quedar al mateix pla que el paviment perimetral, i han de mantenir el seu pendent.

La reixa, quan no hagi de quedar fixa, ha de quedar recolzada sobre el bastiment a tot el seu perímetre.

La reixa col·locada no ha de tenir moviments que puguin provocar el seu trencament per impacte o bé produir sorolls.

Les reixes practicables han d'obrir i tancar correctament.

Toleràncies d'execució:

- Guèrxament:  $\pm 2$  mm
- Nivell entre el bastiment o la reixa i el paviment: - 10 mm, + 0 mm

##### **2.- CONDICIONS DEL PROCÉS D'EXECUCIÓ**

El procés de col·locació no ha de produir desperfectes, ni ha de modificar les condicions

exigides per al material.

### 3.- UNITAT I CRITERI D'AMIDAMENT

FILTRE, REIXA I BASTIMENT I REIXA PRACTICABLE:  
Unitat mesurada segons les especificacions de la DT.

### 4.- NORMATIVA DE COMPLIMENT OBLIGATORI

No hi ha normativa de compliment obligatori.

### 5.- CONDICIONS DE CONTROL D'EXECUCIÓ I DE L'OBRA ACABADA

CONTROL D'EXECUCIÓ. OPERACIONS DE CONTROL:

Les tasques de control a realitzar són les següents:

- Seguiment del procés de col·locació.

CONTROL DE L'OBRA ACABADA. OPERACIONS DE CONTROL:

Les tasques de control a realitzar són les següents:

- Inspecció de les condicions d'assentament del bastiment

- Comprovació de les toleràncies d'ajust i de nivell respecte al paviment

CRITERIS DE PRESA DE MOSTRES:

El control es realitzarà sobre totes les unitats existents a l'obra.

INTERPRETACIÓ DE RESULTATS I ACTUACIONS EN CAS D'INCOMPLIMENT:

Correcció per part del contractista de les irregularitats observades.

---

## **PQ EQUIPAMENTS, MOBILIARI I MOBILIARI URBÀ**

### **PQ4 PILONES**

#### **PQ43- PILONA DE FOSA, COL·LOCADA**

Plec de condicions

##### 1.- DEFINICIÓ I CONDICIONS DE LES PARTIDES D'OBRA EXECUTADES

Fites o pilones de delimitació ancorades al terra amb morter de ciment, dau de formigó o amb fixacions mecàniques

En actuacions de reparació, s'han considerat els graus de dificultat següents:

- Grau de dificultat associat a la mobilitat en l'actuació: - Sense dificultat de

mobilitat: actuacions en què hi ha una interferència pròpia de l'entorn on es desenvolupen.

- Amb dificultat de mobilitat: actuacions en entorns amb dificultat de mobilitat i/o amb el material aplegat lluny de la zona de treball: - Actuacions amb dificultat

d'accessibilitat, per la poca mobilitat de la maquinària, per l'elevada presència de quals

particulars i passos de vianants, per la impossibilitat d'ubicar una plataforma de treball

lateral, per la impossibilitat d'ocupació de la calçada per fer l'aplec de materials que

impliqui fer l'actuació per fases per tal de mantenir el pas de vianants i/o per estar en una zona amb tràfic rodat important - Actuacions en les què els materials estan aplegats

lluny de la zona de treball per manca d'espai en la proximitat d'on s'executen les tasques.

- Grau de dificultat associat a l'àmbit de l'actuació en funció de l'amplària de la vorera, calçada o plataforma única

- Grau de dificultat associat a la presència d'elements externs a l'actuació: - Sense afectació per serveis o elements de mobiliari urbà: actuacions sense serveis (canalitzacions

d'aigua, semàfors, enllumenat, etc.) ni elements urbans de grans dimensions (marquesines,

mòduls d'aparcament de bicicletes, etc.) que interfereixin (o que puguin interferir) en les

tasques - Amb afectació per serveis o elements de mobiliari urbà: actuacions amb serveis

(canalitzacions d'aigua, semàfors, enllumenat, etc.) o elements urbans de grans dimensions

(marquesines, mòduls d'aparcament de bicicletes, etc) que interfereixen en les tasques.

- Grau de dificultat associat a l'abast de l'actuació

L'execució de la unitat d'obra inclou les operacions següents:

- Replanteig

---

- Preparació del forat o encofrat del dau
- Col·locació de l'element o del seu suport en el seu cas i apuntament
- Amorterat o formigonat del dau
- Retirada de l'apuntament provisional

CONDICIONS GENERALS:

L'element ha de restar aplomat, a la posició indicada a la DT.

Ha de sobresortir de la cota de paviment acabat, l'alçada especificada la DT o la que li sigui pròpia segons el seu disseny.

L'ancoratge de l'element ha de ser suficient per resistir una empenta d'1 kN aplicats al centre de gravetat del mateix.

Les perforacions de l'element han de restar a la posició correcta.

L'element restarà col·locat sense cap tipus de defecte de fabricació o dany produït durant el procés de l'obra ( bonys, ratlladures, cops, etc.)

Toleràncies d'execució:

- Replanteig:  $\pm 3$  cm
- Alçària:  $+ 2$  cm
- Verticalitat:  $\pm 1^\circ$

2.- CONDICIONS DEL PROCÉS D'EXECUCIÓ

Abans de col·locar els suports s'ha de fer un replanteig del conjunt que ha d'aprovar la DF. La màquina perforadora o taladradora, en el seu cas, no ha de produir danys ni deformacions a la base de suport o al paviment.

El forat on es col·loqui l'element ha d'estar humitejat i net de pols o altres objectes que es puguin haver caigut dintre.

Una vegada col·locat l'element, no es pot rectificar la seva posició si no és traient-lo i tornant a repetir el procés.

No es pot treballar amb pluja, ni amb temperatures inferiors a  $5^\circ\text{C}$ .

El formigó o el morter, s'ha de col·locar abans que comenci el seu adormiment.

L'element s'apuntalarà durant 24 h per evitar moviments i així quedi garantida la posició desitjada.

Els elements col·locats es senyalitzaran de manera que sigui visible la seva recent posada a l'obra.

3.- UNITAT I CRITERI D'AMIDAMENT

Unitat de quantitat realment col·locada a l'obra.

4.- NORMATIVA DE COMPLIMENT OBLIGATORI

No hi ha normativa de compliment obligatori.

5.- CONDICIONS DE CONTROL D'EXECUCIÓ I DE L'OBRA ACABADA

CONTROL D'EXECUCIÓ. OPERACIONS DE CONTROL:

Els punts de control més destacables són els següents:

- Inspecció visual del material abans de la seva col·locació, rebutjant les peces malmeses
- Replanteig de la ubicació.
- Comprovació del correcte anivellament, segons criteri de la DF.

CONTROL DE L'OBRA ACABADA. OPERACIONS DE CONTROL:

Els punts de control més destacables són els següents:

- Inspecció visual dels elements col·locats.

CRITERIS DE PRESA DE MOSTRES:

Els controls s'han de realitzar segons les instruccions de la DF.

INTERPRETACIÓ DE RESULTATS I ACTUACIONS EN CAS D'INCOMPLIMENT:

Correcció per part del contractista de les irregularitats observades.

## **1. PLA DE CONTROL DE QUALITAT**

### I. CARACTERISTIQUES DEL PROJECTE.....

#### **1. Objecte**

Les obres a que fa referència el present Pla de Control de Qualitat corresponen a les descrites en el projecte "MILLORA DEL FERM DE LA CALÇADA D'AVINGUDA JOAN XXIII".

#### **2. Tipus d'obra**

Es tracta d'un tipus d'obra ordinària de reforma dels fermes de la calçada del carrer.

#### **3. Superfície**

La superfície de ferm a rehabilitar és aproximadament de **2.160,00 m<sup>2</sup>**.

#### **4. Pressupost del Control de qualitat**

El Pressupost d'Execució Material (PEM) dels treballs de control de qualitat, de les obres contingudes dins l'Àmbit de l'actuació, és de **2.454,96€ (DOS MIL QUATRE-CENTS CINQUANTA-QUATRE EUROS AMB NORANTA-SIS CÈNTIMS.)**

El pressupost detallat es troba al capítol de Control de Qualitat del pressupost del projecte.

#### **5. Termini d'execució**

El termini estimat de duració dels treballs d'execució de l'obra és de 2 mesos.

## **II. CRITERIS DE CONTROL**

Aquest Pla de Control de Qualitat té la finalitat de complementar el contingut del Plec de Condicions Tècniques Particulars en el que fa referència als procediments a seguir en obra per tal de verificar el compliment del que allà s'estableix. En cas de contradiccions entre el contingut d'ambdós documents prevaldrà el que decideixi la DO (o direcció d'execució) davant de cada circumstància.

El caràcter específic del tema que es tracta, el Control de Qualitat, ha permès pensar amb una organització de la informació més adaptada a la finalitat que es persegueix, fruit de la qual apareix el concepte d'ÀMBIT DE CONTROL, unitat bàsica o capítol d'agrupament dels criteris de control.

Conceptualment, un Àmbit de Control (AC) està format per un material que s'utilitza en un cert tipus d'element d'obra destí. Aquesta relació material-element és la que permet agrupar amb més claredat la relació d'operacions de control a realitzar, la intensitat del control (freqüències), les seves especificacions i les condicions d'acceptació o rebuig.

En cada Àmbit de Control es distingeixen dos TIPUS DE CONTROL:

- Control de Materials: característiques químiques, físiques, geomètriques o mecàniques del material que s'ha d'utilitzar en l'element d'obra corresponent (en termes de la base de dades BEDEC, és un control de recepció de l'element simple).

- Control d'Execució i de l'Element acabat: operacions de control que es realitzen durant el procés d'execució, o en acabar aquest, per tal de verificar les condicions de formació de l'element d'obra (en termes de la base de dades BEDEC, correspon al control de les partides d'obra).

Dins de cada tipus de control es contemplen els següents apartats:

1. Operacions de control a realitzar. Llista d'inspeccions i assaigs a realitzar, indicant el moment o la freqüència de l'actuació. En el cas d'assaigs s'indica la normativa o procediment concret.
2. Criteris de presa de mostra. Indicacions referents a la forma i lloc de presa de mostres d'assaig.
3. Especificacions. Resultats a exigir (valors - toleràncies) a les operacions de control (inspeccions i assaigs). No s'ha pretès incloure en aquest apartat la totalitat de les condicions del Plec sinó aquelles més rellevants des del punt de vista del control de qualitat.
4. Interpretació dels resultats i actuacions en cas d'incompliment. Indicacions de què cal fer en cas de que els resultats de les operacions de control no resultin satisfactoris segons les especificacions exigides

### **III. CONTROLS D'UNITATS D'OBRA**

#### **ÀMBIT: TOT-Ú ARTIFICIAL PER A SUBBASES I BASES**

##### **CONTROL DE MATERIALS**

###### **1. Operacions de control**

Abans de començar l'obra, quan hagi canvi de procedència del material, o amb la freqüència indicada durant la seva execució, es realitzaran els següents assaigs d'identificació del material:

- Anàlisi granulomètrica per tamissatge d'una mostra de tot-ú, segons la norma UNE-EN 933-1, cada 400 m3 o fracció diària.
- Determinació de l'equivalent de sorra d'una mostra de sòl, segons la norma UNE 103-104 o NLT 106, cada 400 m3 o fracció diària.
- Determinació dels límits d'Atterberg (límit líquid i límit plàstic) d'una mostra de sòl, segons la norma UNE 103-103 o NLT 105 i UNE 103-104 o NLT 106, cada 750 m3 o cada 2 dies si el volum executat és menor.
- Determinació de l'índex de CBR en laboratori, amb la metodologia del Próctor modificat (a tres punts) d'una mostra de sòl, segons la norma UNE 103-502, cada 2500 m3 o cada setmana si el volum executat és menor.
- Comprovació de la no plasticitat d'una mostra de sòl, segons la norma UNE 103-104 o NLT 106, cada 400m3 o fracció diària.
- Determinació del contingut de matèria orgànica d'una mostra de sòl, segons la norma UNE 103-104, cada 2500 m3.

Durant l'execució, Assaig Próctor Modificat d'una mostra de sòl, segons na norma UNE 103-501 o NLT 108, cada 400 m3 o fracció diària, com a referència al control de compactació.

###### **2. Criteris de presa de mostra.**

Es seguiran les instruccions de la D.O. i els criteris de les normes de procediment indicades en cada assaig.

###### **3. Especificacions**

Es considera tot-u artificial la mescla de granulats matxucats total o parcialment, amb granulometria continua, procedents de pedra de pedrera o granulats naturals.

El tipus de material utilitzat ha de ser l'indicat a la D.T. o en el seu defecte el que determini la D.O. Els materials no han de tenir terrossos d'argila, matèria vegetal, marga i d'altres matèries estranyes.

La fracció passada pel tamís 0.08 (UNE 7-050) ha de ser més petita que els dos terços de la passada pel tamís 0.40 (UNE 7-050).

Coefficient de neteja (NLT-172/86) ..... > 2

La fracció retinguda pel tamís 5 (UNE 7-050) ha de contenir, com a mínim, un 75% per a trànsit T0 i T1, i un 50% per als altres trànsits, d'elements matxucats que tinguin dues o més cares de fractura.

La D.O. ha de determinar la corba granulomètrica del granulat per utilitzar, que ha d'estar continguda a dins d'un dels fusos següents:

Equivalent de sorra (NLT-113):

- Trànsit T0 i T1 ..... > 35

- Resta de trànsits ..... > 30

El material ha de ser no plàstic, segons les normes UNE 103-104 o NLT-105 i NLT-106.

Subministrament i emmagatzematge: De manera que no s'alterin les seves condicions. S'ha de distribuir al llarg de la zona de treball.

#### **4. Interpretació dels resultats i actuacions en cas d'incompliment**

Els resultats dels assaigs d'identificació han de complir estrictament les especificacions indicades, en cas contrari, no s'autoritzarà l'ús del material corresponent.

### **CONTROL D'EXECUCIÓ I ELEMENT ACABAT**

#### **1. Operacions de Control.**

- Execució d'un tram de prova que, a efectes de control, es tractarà com un lot d'execució.
- Comprovació de les toleràncies d'execució i control de la superfície sobre la que s'ha d'estendre la capa. Inspecció visual de l'estat de la superfície després del pas d'un camió carregat sobre ella.
- Control de l'estesa: comprovació visual del gruix, amplada i pendent transversal de les tongades d'execució i control de la temperatura ambient.
- Control de compactació. Es considera com a lot de control, el material compactat en un dia, corresponent a una mateixa procedència i tongada d'estesa, amb una superfície màxima de 500m<sup>2</sup>.
- Es realitzaran 5 determinacions de la humitat i densitat in-situ (ASTM D 30-17).
- Assaig de placa de càrrega (DIN 18134), cada 2000 m<sup>2</sup>, i al menys un cop per capa de reblert.
- En la zona d'aplicació de la placa es determinarà la humitat in-situ (NLT-103).
- Comprovació de les coordenades i cotes de replanteig a banda i banda i sobre l'eix de la plataforma cada 20 m, a més dels punts singulars (tangents de corbes horitzontals i verticals, punts de transició de peralt, etc.). Control de l'amplada i pendent transversal de la plataforma, en els mateixos perfils.
- Inspecció visual per a detectar punts baixos capaços de retenir aigua.
- Control de la regularitat superficial amb la regla de 3 m, on es sospitin irregularitats.

#### **2. Criteris de presa de mostra.**

Es seguiran els criteris que en cada cas, indiqui la D.O. Els punts de control de densitat i humitat estaran uniformement repartits en sentit longitudinal i aleatòriament distribuïts en la secció transversal de la tongada.

Es tindrà especial cura en l'aplicació de la regla de 3 m en les zones on coincideixi una pendent longitudinal inferior al 2 % amb una pendent transversal inferior al 2 % (zones de transició de peralt).

#### **3. Especificacions**



Abans de la utilització d'un tipus de material, serà preceptiva la realització d'un tram de prova, per tal de fixar la composició i forma d'actuació de l'equip compactador i per a determinar la humitat de compactació més adient al procediment d'execució. La D.O. decidirà si es acceptable la realització d'aquesta prova com a part integrant de l'obra.

La capa no s'ha d'estendre fins que s'hagi comprovat que la superfície sobre la que ha d'assentar-se té les condicions de qualitat i formes previstes, amb les toleràncies establertes. Si en aquesta superfície hi ha defectes o irregularitats que excedeixen les tolerables, s'han de corregir abans de l'execució de la partida d'obra.

La preparació del tot-u artificial s'ha de fer a central i no "in situ". L'addició de l'aigua de compactació també s'ha de fer a central excepte en els casos en que la D.O. autoritzi el contrari.

L'estesa s'ha de realitzar d'una sola vegada, prenent cura d'evitar segregacions i contaminacions, en tongades de gruix comprès entre 10 i 30 cm.

No s'ha d'estendre cap tongada mentre no s'hagi comprovat el grau de compactació de la precedent.

La humitat òptima de compactació, deduïda de l'assaig Próctor Modificat, segons la Norma NLT-108, s'ha d'ajustar a la composició i forma d'actuació de l'equip de compactació.

El material es pot utilitzar sempre que les condicions climatològiques no hagin produït alteracions en la seva humitat de tal manera que es superi en més del 2% la humitat òptima.

Totes les aportacions d'aigua han de fer-se abans de la compactació. Després, l'única humectació admissible és la de la preparació per a col·locar la capa següent.

La compactació s'ha d'efectuar longitudinalment, començant per les vores exteriors i progressant cap al centre per a cavalcar-se en cada recorregut en un ample no inferior a 1/3 del de l'element compactador.

Les zones que, per la seva reduïda extensió, el seu pendent o la seva proximitat a obres de pas o desguàs, murs o estructures, no permetin la utilització de l'equip habitual, s'han de compactar amb els medis adequats al cas per tal d'aconseguir la densitat prevista.

No s'autoritzarà el pas de vehicles i maquinària fins que la capa no s'hagi consolidat definitivament.

Els defectes que es derivin d'aquest incompliment han de ser reparats pel contractista segons les indicacions de la D.O.

La capa ha de tenir el pendent i amplada especificats a la Documentació Tècnica o, en el seu defecte, el que indiqui la D.O.. La superfície de la capa ha de quedar plana i a nivell amb les rasants previstes a la Documentació Tècnica.

Compactació .....>= 100% PM

Mòdul E2 (assaig de placa de càrrega):

Subbase (trànsit T0-T1) ..... >= 100 MPa

Subbase (trànsit T2-T3) ..... >= 80 MPa

Subbase (trànsit T4-vorals) ..... >= 40 MPa

Base (trànsit T0-T1) ..... >= 120 MPa

Base (trànsit T2-T3) ..... >= 100 MPa

Base (trànsit T4-vorals) ..... >= 60 MPa

Toleràncies d'execució:

- Replanteig de rasants ..... + 0 - 1/5 del gruix teòric

- Nivell de la superfície acabada respecte als perfils teòrics:

Trànsit T0, T1 i T2 ..... ± 15 mm

Trànsit T3 i T4 ..... ± 20 mm

- Planor ..... ± 10 mm/3 m

Les irregularitats que excedeixin aquestes toleràncies han de ser corregides pel constructor. Caldrà escarificar en una profunditat mínima de 15 cm, afegint o retirant el material necessari tornant a compactar i allisar.

#### **4. Interpretació dels resultats i actuacions en cas d'incompliment**

No s'iniciarà l'execució d'aquesta unitat sense la corresponent aprovació del tram de prova per part de la D.O.

No es podrà iniciar l'execució de la capa, sense que la superfície sobre la que s'ha d'assentar compleixi les exigències del plec de condicions. No es considerarà control suficient l'efectuat durant l'execució de dita superfície si posteriorment ha hagut circulació de vehicles pesat o pluges intenses i, en general, si s'observen defectes a judici de la D.O.

S'aturaran els treballs d'estesa quan la temperatura ambient estigui per sota del límit establert al plec, o quan s'observi que es produeix segregació o contaminació del material.

Les densitats seques obtingudes en la capa compactada hauran de ser iguals o superiors a les especificades en el plec de condicions, en cada un dels punts de la mostra. Es podran admetre un màxim d'un 40% de punts amb resultat un 2% per sota del valor especificat, sempre que la mitjana del conjunt compleixi l'especificat.

En cas d'incompliment, el contractista corregirà la capa executada, per re-compactació o substitució del material. En general, es treballarà sobre tota la tongada afectada (lot), a menys que el defecte de compactació estigui clarament localitzat. Els assaigs de comprovació de la compactació s'intensificaran al doble sobre les capes corregides.

El contingut d'humitat de les capes compactades tindrà caràcter informatiu, i no serà per sí mateix causa de rebuig.

El valor del mòdul d'elasticitat (segon cicle) obtingut a la placa de càrrega complirà les limitacions establertes al plec de condicions. Correcció, per part del contractista, dels defectes observats en el control geomètric i de regularitat superficial.

#### **REFERÈNCIES:**

PG 3/75 amb les corresponents ordres circulars

6.1 i 6.2 IC "Secciones de firmes"

### **ÀMBIT: EMULSIONS BITUMINOSES PER A REGS BITUMINOSOS**

#### **CONTROL DE MATERIALS**

##### **1. Operacions de control**

- Inspecció del sistema de transport i les instal·lacions o elements d'emmagatzematge.
- Recepció del certificat de qualitat del material
- Assaigs: amb independència de la presentació del certificat esmentat, per a cada subministra de material rebut, i cada 30 t si arriba més material, es demanaran al contractista els resultats dels següents assaigs:
  - Càrrega de partícules (NLT-194).
  - Residu per destil·lació (NLT- 139).

- Penetració sobre residu de destil·lació (NLT-124).

Aquests assaigs es realitzaran a càrrec del contractista i/o del fabricant/subministrador, fora del pressupost del Pla de Control de qualitat.

En cas de no rebre el certificat de qualitat o de presentar dubtes d'interpretació, la D.O. podrà determinar l'execució dels assaigs que consideri oportuns per tal de garantir les condicions exigides en el plec.

En cas d'utilitzar àrid de cobertura, sobre cada procedència, i com a màxim amb els volums indicats, es realitzaran els següents assaigs:

- 1 Assaig Granulomètric (UNE 7-139) Cada 100 m3
- 1 Coeficient de neteja (NLT-172) Cada 100 m3
- 2 Equivalent de sorra (NLT-113) Cada 100 m3
- 1 Humitat (NLT-102) Cada 25 m3

**2. Criteris de presa de mostra**

A la recepció de l'obra, es farà una presa de mostres, segons la norma NLT-121 pel lligant. Si procedeix, en el cas del reg d'imprimació, la presa de mostra del àrid es farà segons la norma NLT-148. L'assaig d'humitat es realitzarà immediatament abans de ser utilitzat l'àrid.

**3. Especificacions**

El sistema de transport i les instal·lacions d'emmagatzematge han de tenir l'aprovació de la D.O.

A la recepció de cada partida de lligant s'exigirà el certificat de qualitat del material, subscrit per un laboratori acreditat, on s'especifiqui el tipus i denominació del lligant, i es garanteixi el compliment de les condicions exigides en el plec.

L'emulsió ha de tenir un aspecte homogeni, sense separació de l'aigua ni coagulació del betum asfàltic emulsionat. No ha de ser inflamable. Ha de ser adherent tant sobre superfícies humides com seques. No ha de sedimentar-se durant l'emmagatzematge.

- Designació de la emulsió = EAL-1

Viscositat Saybolt-Furol a 25°C (NLT-138) ..... <= 100 s  
Càrrega de les partícules ..... negativa  
Contingut d'aigua en volum (NLT-137) ..... <= 45%  
Fluïdificant per destil·lació en volum (NLT-139) ..... <= 8%  
Betum asfàltic residual (NLT-139) ..... >= 55%  
Sedimentació al cap de 7 dies (NLT-140) ..... <= 5%  
Tamisatge retingut en el tamís 0,08 UNE (NLT-142) ..... <= 0,10%  
Assaigs sobre el residu de destil·lació:

- Penetració (25°C, 100 g, 5 s, NLT-124) ..... 130-200 mm
- Ductilitat (25°C, 5 cm/min, NLT-126) ..... >= 40 cm
- Solubilitat en tricloroetà (NLT-130) ..... >= 97,5%

- Designació de la emulsió = ECI

Viscositat Saybolt-Furol a 25°C (NLT-138) ..... <= 50 s  
Càrrega de les partícules ..... positiva  
Contingut d'aigua en volum (NLT-137) ..... <= 50%  
Fluïdificant per destil·lació en volum (NLT-139) ..... <= 10-20%  
Betum asfàltic residual (NLT-139) ..... >= 40%  
Sedimentació al cap de 7 dies (NLT-140) ..... <= 10%

Tamisatge retingut en el tamís 0,08 UNE (NLT-142) ..... <= 0,10%  
Assaigs sobre el residu de destil·lació:

- Penetració (25°C, 100 g, 5 s, NLT-124) ..... 20-30 mm
- Ductilitat (25°C, 5 cm/min, NLT-126) ..... >= 40 cm
- Solubilitat en tricloroetà (NLT-130) ..... >= 97,5%
- Designació de la emulsió = ECR-1

Viscositat Saybolt-Furol a 25°C (NLT-138) ..... <= 50 s  
Càrrega de les partícules ..... positiva  
Contingut d'aigua en volum (NLT-137) ..... <= 43%  
Fluïdificant per destil·lació en volum (NLT-139) ..... <= 5%  
Betum asfàltic residual (NLT-139) ..... >= 57%  
Sedimentació al cap de 7 dies (NLT-140) ..... <= 5%  
Tamisatge retingut en el tamís 0,08 UNE (NLT-142) ..... <= 0,10%  
Assaigs sobre el residu de destil·lació:

- Penetració (25°C, 100 g, 5 s, NLT-124) ..... 13 - 20 mm
- Ductilitat (25°C, 5 cm/min, NLT-126) ..... >= 40 cm
- Solubilitat en tricloroetà (NLT-130) ..... >= 97,5%
- Àrid de cobertura:

L'àrid a utilitzar en regs d'emprimació serà sorra natural, sorra procedent de matxuqueig o mescla d'ambdós materials, exempt de pols, brutícia, argila o altres substàncies estranyes.

Complirà, a més, les següents condicions :

- Plasticitat (NLT-105 i NLT-106) ..... Nul·la
- Coeficient de neteja (NLT-172) ..... <= 2
- Equivalent de sorra (NLT-113) ..... >= 40
- % material que passa pel tamís 5 UNE (UNE 7- 139) ..... 100 %

En el moment de l'estesa, l'àrid no pot contenir més d'un 4 % d'aigua lliure.

#### **4. Interpretació dels resultats i actuacions en cas d'incompliment.**

Els resultat dels assaigs i els valors del certificat de identificació, han de complir les limitacions establertes en el plec.

### **CONTROL D'EXECUCIÓ I ELEMENT ACABAT**

#### **1. Operacions de control**

- Execució d'un tram de prova que es tractarà, a nivell de control, com un lot d'obra.
- Inspecció visual de la superfície sobre la que s'ha d'estendre el reg i observació de l'efecte de pas d'un camió carregat.
- Control de la temperatura ambient i la d'aplicació del lligant.
- Vigilar la pressió de la bomba d'impulsió del lligant i la velocitat del equip de reg.
- Comprovar, amb cinta mètrica, l'ample del reg cada 50 m.
- Control de la dosificació realment estesa, mitjançant el pesat de safates metàl·liques o bandes de paper col·locades sobre la superfície sense tractar prèviament a l'estesa del lligant i l'àrid si és el cas.
- El nombre de determinacions l'establirà la D.O.

#### **2. Criteris de presa de mostra**

Els controls es faran segons les indicacions de la D.O..

### **3. Especificacions**

La superfície per regar ha de tenir la densitat i les rasants especificades a la Documentació Tècnica. Ha de ser neta i sense material engrunat, complir les condicions especificades per la unitat d'obra corresponent i no ha de ser reblanida per un excés d'humitat.

Es prepararà un tram de prova per a comprovar les dotacions previstes de lligant, la necessitat d'àrid de cobertura i dotació corresponent i l'adequació dels mitjans previstos en l'execució. Es comprovaran les característiques de l'equip, especialment la seva capacitat per aplicar la dotació de lligat fixada a la temperatura prescrita, i la uniformitat de repartiment, tant transversal com longitudinal. Es determinarà la pressió en el indicador de la bomba d'impulsió del lligant i la velocitat de marxa més apropiades, i com a dada orientativa, el nombre de passades del equip de compactació.

El reg ha de tenir una distribució uniforme i no pot quedar cap tram de la superfície tractada sense lligant. S'ha d'evitar la duplicació de la dotació als junts de treball transversals.

Quan el reg s'hagi fet per franges, cal que l'estesa del lligant estigui superposada en la unió de dues franges.

- En el cas de reg d'emprimació:

S'ha d'humitejar abans de l'aplicació del reg.

La dosificació d'emulsió bituminosa catiònica al 50% de betum tipus ECI ha de ser de 1200 g/m<sup>2</sup> a calçades i vorals. Quan la D.O. ho consideri oportú es podrà dividir la dotació prevista per a la seva aplicació en dues vegades.

L'estesa de l'àrid de cobertura es realitzarà, a judici de la D.O., quan s'hagi de fer circular trànsit per sobre del reg, o quan s'observi que hagi quedat part sense absorbir. La seva dosificació serà la mínima necessària per a absorbir l'excés de lligant o per a garantir la durada del reg sota l'acció del trànsit.

S'ha de prohibir l'acció de tot tipus de trànsit, preferentment, durant les 24 h següents a l'aplicació del lligant.

Si durant aquest període ha de circular tràfic, s'ha d'estendre un granulat de cobertura i els vehicles han de circular a velocitat  $\leq 30$  km/h.

La dosificació de l'àrid de cobertura ha de ser de 4 l/m<sup>2</sup>.

- En el cas de reg d'adherència:

La dosificació d'emulsió bituminosa catiònica al 60% de betum tipus ECR-1 ha de ser de 600 g/m<sup>2</sup>.

Si el reg s'ha d'estendre sobre un paviment bituminós antic s'han d'eliminar els excessos de betum i s'han de reparar els desperfectes que puguin impedir una perfecta unió entre les capes bituminoses.

### **4. Interpretació dels resultats i actuacions en cas d'incompliment.**

Cal complir estrictament les limitacions de temperatura i temps marcats.

Es mantindran el més uniformement possible, durant el reg, la pressió de la bomba d'impulsió i la velocitat del equip, ajustant-se a les deduïdes del tram de prova.

Els amplex mesurats seran sempre els indicats en els plànols amb les toleràncies indicades en el plec.

La dotació mitjana del lligant resultant del amidaments haurà d'estar compresa en l'interval:

Dotació patró  $\pm 10\%$

L'equip de reg haurà de ser capaç de distribuir el lligant amb variacions, respecte a la mitjana, no més grans del 15% transversalment i del 10% longitudinalment.

**REFERÈNCIES:**

PG 3 amb les corresponents modificacions

**ÀMBIT: PAVIMENTS DE MESCLES BITUMINOSES EN CALENT TIPUS D,S,G (TANCADES)****CONTROL DE MATERIALS****1. Operacions de control**

Control de recepció.

Per cada barreja d'àrids analitzada, es realitzaran els assaigs següents:

- Anàlisi granulomètric d'una mostra de mescla bituminosa, segons UNE-EN 933-1, 2 uts cada 500tn.
- Determinació del contingut de lligant d'una mostra de mescla bituminosa, segons la norma NLT 164, 2 uts cada 500tn.
- Assaig Marshall complet (sèries de 6 provetes) determinació de la densitat, trencament, estabilitat i fluència (assaig Marshall) d'una mostra de mescla bituminosa, segons la norma NLT 159, UNE-EN 12697-6, 2 uts cada 500tn.
- 1 Equivalent de sorra, segons la norma UNE-EN 933-8 , 1 ut cada 500tn.
- Inspecció visual del material en cada element de transport. Control de la temperatura de la mescla.

**2. Criteris de presa de mostra**

Les mostres sobre la mescla d'àrids en fred es prendran aleatòriament en la cinta subministradora i abans d'entrar en l'assecador. El control de recepció es realitzarà sobre mostres preses aleatòriament en els camions receptors de la descarrega de la planta. Quan s'estableix la freqüència d'assaig mínima de 2 per dia, es realitzarà un durant el matí i l'altre per la tarda.

**3. Especificacions**

La planta asfàltica ha de ser automàtica i de producció igual o superior a 120 t/h.

S'aportará compromís per escrit de realitzar tot el transport de mescla bituminosa mitjançant vehicles calorifugats quan la distància entre la planta asfàltica on es fabriqui la mescla i el tall de l'estesa a l'obra sigui superior a 50 km ó 45 minuts de temps de desplaçament màxim.

La fabricació de la mescla no es podrà iniciar fins que la D.O. no hagi aprovat la fórmula de treball, que inclourà:

- Proporció de cada fracció d'àrid en l'alimentació en fred i, en el seu cas, després de la classificació en calent.
- Granulometria dels àrids combinats, inclòs el pols mineral, per els tamisos UNE 40 mm; 25 mm; 20 mm; 12,5 mm; 10 mm; 5 mm; 2,5 mm; 630 µm; 320 µm; 160 µm i 80 µm.
- Dosificació del betum, pols mineral d'aportació i addicions, referides a la massa total d'àrids.
- Densitat màxima a aconseguir.
- En cas que la fabricació de la mescla es realitzi en instal·lacions de tipus discontinu, els temps a exigir per a mescla d'àrids en sec i per a la mescla dels àrids amb el lligant.
- Les temperatures màxima i mínima de escalfament previ d'àrids i lligant.
- Les temperatures màxima i mínima de la mescla al sortir del mesclador.
- La temperatura mínima de la mescla en la descàrrega dels elements de transport.
- La temperatura mínima de la mescla al acabar la compactació.

En funció del tipus de mescla, la fórmula de treball s'adaptarà al fus següent (assaig granulomètric (UNE 7-139) i (NLT-165)): FUS GRANULOMÈTRIC

TAMISATGE ACUMULAT (% en massa) (TAMISOS UNE 7-050)

40 25 20 12,5 10 5 2,5 0,630 0,320 0,160 0,080

Dens-D12 100 80-95 72-87 50-65 35-50 18-30 13-23 7-15 5-8

D20 100 80-95 65-80 60-75 47-62 35-50 18-30 13-23 7-15 5-8

Semi-S12 100 80-95 71-86 47-62 30-45 15-25 10-18 6-13 4-8

Dens S20 100 80-95 65-80 60-75 43-58 30-45 15-25 10-18 6-13 4-8

S25 100 80-95 75-88 60-75 55-70 40-55 30-45 15-25 10-18 6-13 4-8

Gros-G20 100 75-95 55-75 47-67 28-46 20-35 8-20 5-14 3-9 2-4

G25 100 75-95 65-85 47-67 40-60 26-44 20-35 8-20 5-14 3-9 2-4

El control dels materials components es realitzarà segons els criteris dels Àmbits de Control que corresponen al lligant a utilitzar.

Toleràncies (mescla fabricada):

- Granulometria (inclòs el pols mineral):

- Tamisos superiors a 2,5 mm (UNE 7-050) ..... ± 3% del pes total dels granulats

- Tamisos compresos entre el 2,5 mm i el 0,08 (UNE 7-050)..... ± 2% del pes total dels granulats

- Tamís 0,08 (UNE 7-050) ..... ± 1% del pes total dels granulats

Equivalent de sorra (NLT-113):

- Sorres artificials ..... > 65

- Sorres naturals ..... > 75

La dosificació del lligant es determinarà seguint el mètode Marshall (NLT-159), prenent com a referència els criteris següents:

CONCEPTE INTERM. BASE REGULARITZ / TRÀNSIT

Relació ponderal filler-betum 1,2 1,0 1,2

No. de cops per cara 75 75 75

Estabilitat (kgf) >=1000 >=1000 >=1000

Deformació (mm) 2-3,5 2-3,5 2-3,5

% de buits en mescla 4-8 4-9 4-6

% de buits en granulats D,S 12 >15 - >15

% de buits en granulats D,S,G 20 >14 >14 >14

% de buits en granulats S,G 25 >13 >13 -

Contingut mínim de lligant (sobre massa total d'àrids (inclòs pols mineral)):

Capa de base ..... 3,5 %

Capa intermitja ..... 4 %

Capa de trànsit..... 4,5 %

En el disseny de la mescla també es tindrà en compte la deformació plàstica mesurada amb l'assaig de pista de laboratori (NLT-173). Per a capes de trànsit i intermitges, la màxima velocitat de deformació en l'interval de 105 a 120 minuts, no serà superior als següents valors (µm/min):

CATEGORIA DE TRÀNSIT

ZONA TÈRMICA ESTIVAL

CÀLIDA MITJANA TEMPERAT

T0 i T1 15 20

T2 15 20

T3 20 -

T4 20 -

Tolerància en el contingut de lligant (NLT-164)

- Lligant hidrocarbonat ..... ± 0,3% de la massa total de granulats

Pèrdua de resistència per immersió-compressió (NLT-162) ..... <= 25%

El tècnic auxiliar present a la planta de fabricació, haurà de tenir experiència en aquest tipus d'unitat, i de forma permanent, vigilar el bon funcionament de tots i cadascun dels dispositius. Entre d'altres coses, s'encarregarà de comprovar, el nivell dels tancs d'àrids en fred, el funcionament de les seves comportes de sortida, la combustió en el cremador, els nivells dels tancs d'àrids en calent, el tancament estanc de les seves comportes i el rebuig, així com la envolta del àrid pel lligant.

En les instal·lacions de mescla continua es calibrarà diàriament el flux de la cinta subministradora d'àrids, aturant-la carregada i recollint i pesant el material existent en una longitud escollida.

Setmanalment es verificarà l'exactitud de les balances de dosificació, així com el correcte funcionament dels indicadors de temperatura d'àrids i betum.

Pel que fa a la mescla es rebutjaran totes aquelles que es mostrin heterogènies, carbonitzades o sobreescalfades, les mescles amb escuma, o les que presentin indicis d'humitat; en aquest cas, es retiraran els àrids dels corresponents tancs en calent. També es rebutjaran aquelles mescles en les que l'envolta dels àrids per part del lligant no sigui homogènia.

La temperatura de la mescla dels camions a la sortida de la planta estarà sempre dins de l'interval de validesa definit juntament amb la fórmula de treball.

#### **4. Interpretació dels resultats i actuacions en cas d'incompliment.**

Els resultats dels assaigs de granulometria de la mescla d'àrids en fred i la granulometria resultant calculada a partir del pesos teòrics de cada mida en calent, no superaran les toleràncies indicades respecte a la fórmula de treball.

Els resultats de l'assaig Marshall (mitjana de les 6 provetes), equivalent de sorra i contingut de betum hauran de complir les condicions especificades.

Les resistències conservades deduïdes de l'assaig d'immersió-compressió compliran les limitacions fixades en el Plec de Prescripcions Tècniques.

Es rebutjarà el material que presenti defectes en la inspecció visual o que superi els marges de temperatura establerts.

Les bàscules i dispositius mesuradors de temperatura dins la planta, hauran de funcionar correctament. En cas contrari s'interromprà la fabricació i es procedirà a la seva reparació o substitució.

### **CONTROL D'EXECUCIÓ I ELEMENT ACABAT**

#### **1. Operacions de control**

- Execució d'un tram de prova que es tractarà a nivell de control com un lot d'obra.
- Inspecció de la superfície sobre la que s'ha d'estendre la capa d'aglomerat.
- Inspecció permanent dels processos de estesa i compactació.
- Inspecció visual de l'aspecte de la mescla a la descàrrega del camió.
- Control de temperatures en el moment de l'estesa (descàrrega del camió) i al acabar el procés de compactació.
- Cada 500 t de mescla compactada, o amb freqüència diària si s'utilitza menys material:
  - Extracció de 4 testimonis de la capa compactada i determinació del gruix d'una proveta testimoni de mescla bituminosa, segons la norma NLT 314

#### **2. Criteris de presa de mostra.**

Es seguiran els criteris que en cada cas determini la D.O. Els testimonis de la capa de mescla bituminosa s'extrauran en punts repartits al llarg de l'extensió del lot i situats aleatòriament respecte a la secció transversal.



Es tindrà especial cura en la comprovació de la regularitat superficial amb la regla de 3 m en les zones en que coincideixi una pendent longitudinal inferior al 2% i una pendent transversal inferior al 2% (zones de transició de peralt), per a comprovar que no queden zones amb desguàs insuficient.

### **3. Especificacions**

Es realitzarà un tram de prova, de longitud superior a 150 m, per a cada tipus de mescla bituminosa en calent que s'hagi d'utilitzar. La D.O. determinarà si es pot acceptar la realització del tram de prova com a part integrant de l'obra en construcció.

La temperatura de la mescla no ha de superar en cap moment la prevista com a màxima, i en el moment de la seva estesa no ha de ser inferior a la que s'indiqui a la fórmula de treball.

La capa no s'ha d'estendre fins que s'hagi comprovat que la superfície sobre la que ha d'assentar-se té les condicions de qualitat i formes previstes, amb les toleràncies establertes. Si en aquesta superfície hi ha defectes o irregularitats que excedeixen les tolerables, s'han de corregir abans de l'execució de la partida d'obra.

El reg d'adherència o imprimació de la capa inferior ha d'estar curat i ha de conservar tota la capacitat d'unió amb la mescla. No pot tenir restes de fluidificants o aigua a la superfície.

La temperatura de la mescla en el moment de la seva estesa no ha de ser inferior a la de la fórmula de treball.

L'estesa de la mescla s'ha de fer mecànicament començant per la vora inferior de la capa i amb la major continuïtat possible. L'estenedora ha d'estar equipada amb dispositiu automàtic de anivellació, o bé amb reguladors de gruix aprovats per la D.O.

Ha de tenir una capacitat mínima d'estesa de 150 t/h.

L'alimentació de les estenedores s'ha de fer de manera que tinguin sempre aglomerat restant, iniciant el seu ompliment amb un nou camió quan encara quedi una quantitat apreciable de material.

L'estesa de la mescla no s'ha de fer en cap cas a un ritme superior al que assegurari que, amb els mitjans de compactació en servei, es puguin obtenir les densitats prescrites.

La D.O. podrà limitar la velocitat màxima d'estesa en funció dels mitjans de compactació existents.

Les maniobres de parada i arrencada de les estenedores s'han de fer sincronitzant la velocitat idònia d'arrencament amb la freqüència de vibració de la regla.

S'han de suspendre els treballs quan la temperatura sigui inferior a 5°C o en cas de pluja.

La capa s'ha d'estendre en tota la seva amplada, evitant la realització de junts longitudinals.

En cas d'alimentació intermitent, s'ha de comprovar que la temperatura de la mescla que quedi sense estendre, a la tremuja de l'estenedora i a sota d'aquesta, no sigui inferior a la de la fórmula de treball.

S'ha de procurar que els junts transversals de capes sobreposades quedin a un mínim de 5 m una de l'altra.

Els junts han de ser verticals i han de tenir una capa uniforme i fina de reg d'adherència. Els junts han de tenir la mateixa textura, densitat i acabat que la resta de la capa.

La nova mescla s'ha d'estendre contra el junt, s'ha de piconar i allisar amb elements adequats i calents, abans de permetre el pas de l'equip de piconatge.

El tren de compactació ha de ser aprovat per la D.O., d'acord amb la capa, gruix i quantitat estesa.

La compactació ha de començar a la temperatura més alta possible que pugui suportar la càrrega de la maquinària. S'ha de realitzar amb un corró vibratori autopropulsat i de forma contínua.

Les possibles irregularitats s'han de corregir manualment.

Els corròns han de portar la seva roda motriu del costat més pròxim a l'estenedora; els seus canvis de direcció s'han de fer sobre la mescla que ja s'ha compactat, i els seus canvis de sentit s'han de fer amb suavitat. S'ha de cuidar que els elements de compactació estiguin nets i, si és precís, humits.

Les irregularitats que excedeixin de les toleràncies especificades, i les zones que retinguin aigua sobre la superfície, s'han de corregir segons les instruccions de la D.O.

No s'ha d'autoritzar el pas de vehicles i maquinària fins que la mescla no estigui compactada, a la temperatura ambient i amb la densitat adequada.

La superfície acabada ha de quedar plana, llisa, amb una textura uniforme i sense segregacions. S'ha d'ajustar a la secció transversal, a la rasant i als perfils previstos.

Ha de tenir el pendent transversal que s'especifiqui a la D.T.

Ha de tenir el menor nombre de junts longitudinals possibles. Aquests han de tenir la mateixa textura, densitat i acabat que la resta de la capa.

Toleràncies d'execució:

- Nivell de les capes de trànsit i intermèdia .....  $\pm 10$  mm
- Nivell de la capa de base .....  $\pm 15$  mm
- Amplària de la capa ..... - 0 mm
- Planor de la superfície.....  $\pm 4$  mm/3 m
- Regularitat superficial (IRI):
- 50% de la capa de trànsit .....  $\leq 1,5$  dm/hm
- 80% de la capa de trànsit .....  $\leq 2$  dm/hm
- 100% de la capa de trànsit .....  $\leq 2,5$  dm/hm
- 50% de la 1ª capa sota trànsit .....  $\leq 2,5$  dm/hm
- 80% de la 1ª capa sota trànsit .....  $\leq 3,5$  dm/hm
- 100% de la 1ª capa sota trànsit .....  $\leq 4,5$  dm/hm
- 50% de la 2ª capa sota trànsit .....  $\leq 3,5$  dm/hm
- 80% de la 2ª capa sota trànsit .....  $\leq 5,0$  dm/hm
- 100% de la 2ª capa sota trànsit .....  $\leq 6,5$  dm/hm

Comprovació del gruix i densitat de provetes testimoni (NLT-168):

- Gruix de cada capa:

- En capa de trànsit .....  $\geq 100\%$  del gruix teòric
- En la resta de capes .....  $\geq 80\%$  del gruix teòric
- Gruix del conjunt .....  $\geq 100\%$  del gruix teòric

La densitat dels testimonis no serà inferior als següents percentatges de l'obtinguda a l'assaig

Marshall

(NLT-159):

- Capes de gruix superior a 6 cm ..... 98 %
- Capes de gruix  $\leq 6$  cm ..... 97 %

#### **4. Interpretació dels resultats i actuacions en cas d'incompliment.**

Només s'acceptarà el tram de prova i per tant, s'iniciarà la producció de la mescla bituminosa, quan es compleixin les condicions establertes referents a compactació, geometria i regularitat superficial de la capa acabada. En altre cas, es procedirà a la realització de successius trams de prova, introduint-se les modificacions pertinents a la fórmula de treball i/o procediments d'execució fins a obtenir el nivell de qualitat exigint.

El lot de control definit en el procés d'execució (jornada diària o 1200 t) s'haurà d'acceptar o rebutjar globalment. Les condicions d'acceptació són les següents:

- El valor mig dels resultats individuals dels assaigs realitzats en un lot haurà de complir les condicions especificades.
- El nombre màxim de resultats individuals fora d'especificació i la tolerància màxima admesa per aquests valors es defineix a continuació:

Propietat

Nombre màxim de punts d'incompliment

Tolerància addicional en el resultat

Densitat 3 2%

Gruix 3 10%

Resistència al lliscament 1 0,05

La D.O. podrà acceptar la utilització de mètodes no destructius per a la determinació de densitats, sempre que en l'execució del tram de prova s'hagi establert una correlació fiable amb l'extracció de testimonis. En tot cas, el nombre mínim de testimonis extrets per lot no serà inferior a 3.

Les irregularitats superficials que excedeixen les toleràncies especificades, i les zones que retinguin aigua sobre la superfície, hauran de ser corregides segons les instruccions de la D.O..

**REFERÈNCIES:**

PG 3 amb les corresponents ordres circulars

**IV. CONSIDERACIONS DE CARÀCTER GENERAL**

- No s'han previst assaigs de recepció sobre productes que poden disposar de marca de qualitat de producte (AENOR o similar). En cas d'utilitzar materials que incompleixin aquest supòsit, el contractista haurà de realitzar, sota el seu càrrec, els assaigs corresponents indicats en aquest plec.
- A l'hora de comptabilitzar el nombre d'assaigs d'identificació necessaris, s'ha suposat un únic proveïdor per a cada material. En cas de variar aquest supòsit, s'hauran d'executar els assaigs corresponents a cada proveïdor, tal i com es preveu en aquest plec, a càrrec del contractista.
- En el cas de components de formigó i mescles bituminoses, el control de qualitat del fabricant és necessari i responsabilitat de la producció d'aquest material i s'exigirà tot i que no estigui considerat en aquest pla.
- S'ha suposat que la planta de subministrament del formigó disposa únicament de ciment amb marca de qualitat de producte, i per tant, no s'han inclòs assaigs d'identificació. En cas de que la planta disposi d'algun ciment, certificat d'acord a la RC, però sense marca de qualitat, s'aplicaran assaigs d'identificació a tots els ciments utilitzats, a càrrec del contractista, encara de que disposin de marca. Si algun dels ciments que utilitza la planta no està certificat segons RC, es podrà rebutjar el proveïment de formigó d'aquesta planta.
- El nombre d'assaigs s'obté a partir de les freqüències en amidament. Si durant l'execució de l'obra, atenent a criteris de freqüència temporal, resultessin més assaigs dels previstos, aquest increment correrà a càrrec del contractista, excepte justificació i acceptació per part de la D.O., de les causes que hagin pogut provocar un ritme d'execució més lent del previst.

**V. PRESSUPOST D'EXECUCIÓ MATERIAL**

El pressupost d'execució material (PEM) del Pla de Control de qualitat de les obres puja la quantitat de *DOS MIL QUATRE-CENTS CINQUANTA-QUATRE EUROS AMB NORANTA-SIS CÈNTIMS,* **2.454,96€** IVA exclòs (inclòs en el pressupost del projecte).

Badalona, Juliol de 2023

Lucía Álvarez

Arquitecte de l'empresa municipal Engestur, SA

**DOCUMENTACIÓ TÈCNICA PER L'ACTUACIÓ DE MILLORA DEL FERM DE  
LA CALÇADA DE L'AVINGUDA JOAN XXIII**

**Document 4 - PRESSUPOST**

Badalona, Juliol de 2023

**PRESSUPOST**

Data: 21/07/23

Pàg.: 1

Obra 01 Pressupost 2307\_JOAN\_XXIII  
 Capítol 01 DEMOLICIONS I MOVIMENTS DE TERRES

NUM. CODI	UA	DESCRIPCIÓ	PREU	AMIDAMENT	IMPORT
1	P214U-HBQG	m2*cm Fresatge mecànic de paviments de mescles bituminoses per cada cm de gruix, fins a 15 cm i en tot el paviment, en grans extensions, amb fresadora per a paviment amb càrrega automàtica i talls i entregues a tapes i reixes amb compressor, càrrega de runa sobre camió i escombrat i neteja de la superfície fresada (P - 6)	0,56	24.912,000	13.950,72
2	P2147-DJ5X	m Demolició de rigola de formigó, inclòs la base, amb retroexcavadora amb martell trencador i càrrega mecànica sobre camió Criteri d'amidament: m de llargària realment enderrocada. (P - 4)	4,73	566,000	2.677,18
3	P2R5-DT1I	m3 Transport de residus a instal·lació autoritzada de gestió de residus, amb camió de 20 t i temps d'espera per a la càrrega a màquina, amb un recorregut de més de 10 i fins a 15 km (P - 8)	8,44	386,201	3.259,54
4	P214W-FEMG	m Tall en paviment de mescla bituminosa de 15 cm de fondària com a mínim amb màquina tallajunts amb disc de diamant per a paviment, per a delimitar la zona a demolir Criteri d'amidament: m de llargària executada realment, amidada segons les especificacions del projecte, comprovada i acceptada expressament per la DF. (P - 7)	6,73	39,000	262,47
5	P2148-49L5	m Demolició de vorada, inclòs la base, col·locada sobre formigó, amb compressor i càrrega manual i mecànica de runa sobre camió o contenidor. (Previsió de mL en mal estat a retirar i reposar. A justificar) (P - 5)	5,31	6,000	31,86
6	P2146-IHWO	m2 Demolició de paviment de formigó de fins a 10 cm de gruix, d'amplària fins a 0,6 m, amb compressor i càrrega sobre camió amb mitjans manuals, en entorn urbà sense dificultat de mobilitat, en voreres > 3 i <= 5 m d'amplària o calçada/plataforma única > 7 i <= 12 m d'amplària, amb afectació per serveis o elements de mobiliari urbà, en actuacions d'1 a 10 m2 (P - 3)	43,57	2,500	108,93

**TOTAL Capítol 01.01 20.290,70**

Obra 01 Pressupost 2307\_JOAN\_XXIII  
 Capítol 02 TREBALLS PREVIS I EQUIPAMENTS

NUM. CODI	UA	DESCRIPCIÓ	PREU	AMIDAMENT	IMPORT
1	P900-0001	U Recol·locació manual de reixes d'embornal, tapes de registre, tapes de clavagueram i bastiment afectades per l'obra amb morter d'alta resistència a nova rasant de paviment. Inclou retirada previa i acopi de les mateixes fins a la seu re-posicionament. (P - 9)	85,00	12,000	1.020,00
2	P900-006	u Suministre i substitució de bastiment circular-rectangular de fosa dúctil per a pou de registre tipus ajuntament de badalona, tipus solo C S 400 AE o equivalent i tapa recolzada de fosa en forma de motlle reblert de formigó, pas lliure de 600 mm de diàmetre i classe D400 segons norma UNE-EN 124, col·locat amb morter. Càrrega de trencament superior a 40 t segons les normes une 41-300-87 i en-124 i llum interior 600 m. Marc rectangular ocult, amb obertura d'extracció i protecció de tancament accidental a 90° i dispositiu anti-robament, amb superfície antilliscant i amb relleu de fosa amb la descripció Ajuntament de Badalona-Clavagueram. Col·locat amb morter per a ram paleta, classe M-7,5 (7,5N/mm2), a granel, de designació (G) segons norma UNE-EN 124. Inclou extracció i retirada de l'existent.  (P - 11)	308,37	1,000	308,37
3	PREUTFITA	u Desmuntatge per a recol·locació posterior de pilones metàl·liques existents i de separadors de plàstic en zona de contenidors amb mitjans manuals per a posterior acopi i emmagatzematge en obra.	11,63	7,000	81,41

EUR

**PRESSUPOST**

Data: 21/07/23

Pàg.: 2

4	PD50-VF13	u	(Elements protecció contenidors brossa en calçada i elements separadors dels contenidors) (P - 28) Bastiment i reixa de fosa dúctil, recolzada, per a embornal (Model Badalona - segons croquis), de mides interiors 740x260x30 mm classe C250 segons norma UNE-EN 124 i 10 dm2 de superfície d'absorció col·locat amb morter. (SUBSTITUCIÓ REIXA EMBORNAL EXISTENT MALMESA - Inclou retirada existent a contenidor runes o camió) (P - 25)	108,66	1,000	108,66
5	BUS-PARADA	U	Desmuntatge - retirada de plataforma existent modular de peces de plàstic i/o cautxú per accessibilitat a parada de bus per a posterior acopi de totes les peces en bon estat i posterior re-instal·lació després de les feines d'asfaltat del carrer. Inclou el material auxiliar necessari per a la instal·lació així com el següent número de peces previstes tant per substitució de peces de vorada per noves com per la incorporació de peces d'avis tàctil segons normativa vigent i croquis projecte. (Mides parada 12,1 x 2,05m) Inclou també retirada definitiva de les peces malmeses o aquelles substituïdes per noves - gestió de residus. Noves peces a subministrar incloses en la re-instal·lació plataforma: (Pieza principal amarilla de ADVERTENCIA: 34 Ut) (Pieza con bisagra amarilla DIRECCIONAL: 2 Ut) (pieza principal amarilla DIRECCIONAL: 4 Ut) (Rampa amarilla DIRECCIONAL: 1 Ut) (Bordillo derecho bandas blancas: 2 Ut) (Bordillo izquierdo bandas blancas: 2 Ut) (Bordillo recto bandas blancas: 17 Ut) (P - 1)	4.053,81	1,000	4.053,81

<b>TOTAL</b>	<b>Capítol</b>	<b>01.02</b>	<b>5.572,25</b>
--------------	----------------	--------------	-----------------

Obra	01	Pressupost 2307_JOAN_XXIII
Capítol	03	PAVIMENTACIÓ

NUM.	CODI	UA	DESCRIPCIÓ	PREU	AMIDAMENT	IMPORT
1	P900-003	m2	Previsió de superfície de Reparació puntual de paviment asfàltic existent deteriorat, per existència de flonjalls o altres, inclou tall de paviment asfàltic i enderroc amb mitjans mecànics, excavació de caixa i saneig de sub-base, formació de sub-base nova amb tot-ú artificial en tongades de 25cm compactades al 98% i acabat amb una capa d'aglomerat asfàltic en calent tipus g-20c de fins a 10cm de gruix, preparat per aplicació de capa de rodadura, en entorn urbà sense dificultat de mobilitat, en voreres <= 3 m d'amplària o calçada/plataforma única <= 7 m d'amplària, sense afectació per serveis o elements de mobiliari urbà. (Execució en múltiples zones - reparacions puntuals) Caldrà justificar partida realment executada. (P - 10)	176,29	31,140	5.489,67
2	P900-E004	m2	Reg d'adherència amb emulsió bituminosa catiònica tipus C50BF4 IMP, amb dotació 1 kg/m2 (P - 12)	0,58	2.076,000	1.204,08
3	P9L1-E97S	m2	Reg d'adherència amb emulsió bituminosa catiònica tipus C60B3/B2 ADH, amb dotació 1 kg/m2 Criteri d'amidament: m2 de superfície amidada segons les especificacions de la DT. No són d'abonament els excessos laterals. Queda inclòs en aquesta unitat d'obra el granulat de cobertura per a donar obertura al trànsit. (P - 23)	0,56	2.076,000	1.162,56
4	P9H5-E84I	t	Paviment de mescla bituminosa contínua en calent tipus AC 22 base B 15/25(13/22) S MAM de mòdul alt, amb betum asfàltic de penetració, de granulometria semidensa per a capa base i granulat granític, estesa i compactada. (7cm gruix - segons projecte) (P - 21)	95,59	348,768	33.338,73
5	P9H5-E8BA	t	Paviment de mescla bituminosa contínua en calent tipus AC 16 surf PMB 45/80-65(BM-3c) D modificada amb cautxú, amb betum modificat, de granulometria densa per a capa de trànsit i granulat granític, estesa i compactada. (5cm gruix - segons projecte) (P - 22)	120,31	251,196	30.221,39

EUR

**PRESSUPOST**

Data: 21/07/23

Pàg.: 3

6	P967-E9WC	m	Vorada de formigó recta, doble capa, amb secció normalitzada de calçada C6 25x12 cm, segons UNE 127340, de classe climàtica B, classe resistent a l'abradió H i classe resistent a flexió T (R-5 MPa) segons UNE-EN 1340, col·locada sobre base de formigó no estructural de 15 N/mm2 de resistència mínima a compressió i de 10 a 20 cm d'alçària, i rejuntada amb morter. (Previsió de mL en mal estat a retirar i reposar segons plànols. A justificar realment executat) (P - 14)	30,08	2,000	60,16
7	P9F3-I0ZV	m2	Paviment de llosa de formigó per a paviments de 60x40 cm i 6 cm de gruix, de forma rectangular, acabat amb textura pètria, preu alt, col·locats amb morter de ciment 1:4, en entorn urbà amb dificultat de mobilitat, en voreres <= 3 m d'amplària o calçada/plataforma única <= 7 m d'amplària, amb afectació per serveis o elements de mobiliari urbà, en actuacions d'1 a 10 m2 (P - 15)	111,37	3,000	334,11
8	P963-L5UD	m	Vorada corba de formigó,, monocapa, amb secció normalitzada de calçada C2 30x12 cm, segons UNE 127340, de classe climàtica B, classe resistent a l'abradió H i classe resistent a flexió T (R-5 MPa) segons UNE-EN 1340, col·locada sobre base de formigó d'ús no estructural HNE-15 i de 20 a 25 cm d'alçària, i rejuntada amb morter, en entorn urbà sense dificultat de mobilitat, en voreres > 3 i <= 5 m d'amplària o calçada/plataforma única > 7 i <= 12 m d'amplària, sense afectació per serveis o elements de mobiliari urbà, en actuacions d'1 a 10 m (P - 13)	113,06	5,000	565,30

<b>TOTAL</b>	<b>Capítol</b>	<b>01.03</b>	<b>72.376,00</b>
--------------	----------------	--------------	------------------

Obra	01	Pressupost 2307_JOAN_XXIII
Capítol	04	SENYALITZACIÓ

NUM. CODI	UA	DESCRIPCIÓ	PREU	AMIDAMENT	IMPORT	
1	PBZB-HOF8	u	Jornada completa d'Equip de reposició de senyalització viària horitzontal i marques vials en horari laborable diürn. Pintat sobre paviments de passos de vianants i altres marques vials, amb pintura acrílica de color blanc (groc zones guals o altres) i microesferes de vidre, aplicada amb màquina d'accionament manual, amb una dosificació mínima de 900 g/m2. Inclòs senyalització dels treballs i esborrat mitjançant fresat. (P - 24)	1.381,98	1,000	1.381,98
2	PQ4Y-HYZ9	u	Col·locació de piona de forma prismàtica o cilíndrica amb màquina taladradora amb broca de diamant, ancorada >= 20 cm amb morter polimèric de ciment amb resines sintètiques i fibres, en entorn urbà sense dificultat de mobilitat, en voreres > 5 m d'amplària o calçada/plataforma única > 12 m d'amplària, amb afectació per serveis o elements de mobiliari urbà, en actuacions d'1 a 5 u (P - 26)	58,95	3,000	176,85
3	PQ4Y-IG2A	u	Col·locació de separadors contenidors existents de plàstic-resines de color groc (Fixació roscada a ferm, inclòs material auxiliar de fixació, preparació base, morter, etc.), en entorn urbà sense dificultat de mobilitat, en voreres > 5 m d'amplària o calçada/plataforma única > 12 m d'amplària, amb afectació per serveis o elements de mobiliari urbà, en actuacions d'1 a 5 u. (P - 27)	24,11	4,000	96,44

<b>TOTAL</b>	<b>Capítol</b>	<b>01.04</b>	<b>1.655,27</b>
--------------	----------------	--------------	-----------------

Obra	01	Pressupost 2307_JOAN_XXIII
Capítol	05	CONTROL DE QUALITAT

NUM. CODI	UA	DESCRIPCIÓ	PREU	AMIDAMENT	IMPORT	
1	P9H0-01BX	u	Anàlisi granulomètrica del granulat recuperat d'una mostra de mescla bituminosa, segons la norma UNE-EN 12697-2 (P - 18)	52,26	4,000	209,04
2	P9H0-01BV	u	Determinació del contingut de lligant d'una mostra de mescla bituminosa, segons la norma UNE-EN 12697-1 (P - 17)	59,92	4,000	239,68

EUR



**PRESSUPOST**

Data: 21/07/23

Pàg.: 4

3	P9H0-01BY	u	Control de temperatures d'una mostra de mescla bituminosa, segons la norma UNE-EN 12697-13 (P - 19)	22,95	8,000	183,60
4	P9H0-01BL	u	Extracció, tall, determinació del gruix, de la densitat aparent i del contingut de buits d'una proveta testimoni de mescla bituminosa, segons la norma UNE-EN 12697-8 i UNE-EN 12697-6 (P - 16)	136,80	8,000	1.094,40
5	P9H0-01C0	u	Presa, confecció de provetes cilíndriques, determinació de la densitat, trencament, estabilitat i fluència (assaig Marshall) d'una mostra de mescla bituminosa, segons la norma UNE-EN 12697-6 i UNE-EN 12697-34 (P - 20)	182,06	4,000	728,24

<b>TOTAL</b>	<b>Capítol</b>	<b>01.05</b>	<b>2.454,96</b>
--------------	----------------	--------------	-----------------

Obra	01	Pressupost 2307_JOAN_XXIII
Capítol	06	SEGURETAT I SALUT - GESTIÓ RESIDUS

NUM.	CODI	UA	DESCRIPCIÓ	PREU	AMIDAMENT	IMPORT
1	P150-0001	U	Mesures de seguretat en obra amb sistemes de protecció col·lectiva (spc) i equips de protecció individual (epi). inclou la col·locació de cartells informatius i senyalització provisional d'advertència necessària, inclòs equips humans de senyalització i ordenament trànsit, segons indicacions de la direcció facultativa de l'obra, Pla de Seguretat i EBSS. (1,5% PEM excepte capítols 5 i 6 de CQ, GR) (P - 2)	1.498,41	1,000	1.498,41
2	PREV-RESIDUS	U	Previsió import Dipòsit i/o cost final de gestor de residus autoritzat per gestió de runes i/o residus generats en l'obra. (Calculat segons EGR projecte) Inclou aportació de certificacions i/o qualsevol documentació requerida en relació a la comprovació-justificació de l'efectiva gestió dels residus segons legislació vigent. (P - 29)	10.131,15	1,000	10.131,15

<b>TOTAL</b>	<b>Capítol</b>	<b>01.06</b>	<b>11.629,56</b>
--------------	----------------	--------------	------------------

## RESUM DE PRESSUPOST

Data: 21/07/23

Pàg.: 1

NIVELL 2 : Capítol			Import
Capítol	01.01	DEMOLICIONS I MOVIMENTS DE TERRES	20.290,70
Capítol	01.02	TREBALLS PREVIS I EQUIPAMENTS	5.572,25
Capítol	01.03	PAVIMENTACIÓ	72.376,00
Capítol	01.04	SENYALITZACIÓ	1.655,27
Capítol	01.05	CONTROL DE QUALITAT	2.454,96
Capítol	01.06	SEGURETAT I SALUT - GESTIÓ RESIDUS	11.629,56
<b>Obra</b>	<b>01</b>	<b>Pressupost 2307_JOAN_XXIII</b>	<b>113.978,74</b>
			<b>113.978,74</b>
NIVELL 1 : Obra			Import
Obra	01	Pressupost 2307_JOAN_XXIII	113.978,74
			<b>113.978,74</b>

**AMIDAMENTS**

Data: 21/07/23

Pàg.: 1

Obra 01 PRESSUPOST 2307\_JOAN\_XXIII  
 Capítol 01 DEMOLICIONS I MOVIMENTS DE TERRES

NUM.	CODI	UA	DESCRIPCIÓ
1	P214U-HBQG	m2*c	Fresatge mecànic de paviments de mescles bituminoses per cada cm de gruix, fins a 15 cm i en tot el paviment, en grans extensions, amb fresadora per a paviment amb càrrega automàtica i talls i entregues a tapes i reixes amb compressor, càrrega de runa sobre camió i escombrat i neteja de la superfície fresada

Num.	Text	Tipus	[C]	[D]	[E]	[F]	TOTAL	Fórmula
1	Sup. actuació multiplicada per cm fresat 12 cm		2.076,000	12,000			24.912,000	C#*D#*E#*F#

**TOTAL AMIDAMENT** 24.912,000

2	P2147-DJ5X	m	Demolició de rigola de formigó, inclòs la base, amb retroexcavadora amb martell trencador i càrrega mecànica sobre camió Criteri d'amidament: m de llargària realment enderrocada.
---	------------	---	---

**AMIDAMENT DIRECTE** 566,000

3	P2R5-DT1I	m3	Transport de residus a instal·lació autoritzada de gestió de residus, amb camió de 20 t i temps d'espera per a la càrrega a màquina, amb un recorregut de més de 10 i fins a 15 km
---	-----------	----	--

Num.	Text	Tipus	[C]	[D]	[E]	[F]	TOTAL	Fórmula
1	Sup. x 0,15m x (1,4 esponjament)		2.076,000	0,120	1,400		348,768	C#*D#*E#*F#
2	0,3 espesor x m2 previstos de flonjalls x 1,4 esponjament		0,300	31,140	1,400		13,079	C#*D#*E#*F#
3	m3 rigola (considerant 15cm gruix entre rigola i morter) x mL x 1,4 esponjament		0,030	566,000	1,400		23,772	C#*D#*E#*F#
4	m2 secció vorada a reposar x mL x 1,3 esponjament		0,064	7,000	1,300		0,582	C#*D#*E#*F#
5					0,000		0,000	C#*D#*E#*F#

**TOTAL AMIDAMENT** 386,201

4	P214W-FEMG	m	Tall en paviment de mescla bituminosa de 15 cm de fondària com a mínim amb màquina tallajunts amb disc de diamant per a paviment, per a delimitar la zona a demolir Criteri d'amidament: m de llargària executada realment, amidada segons les especificacions del projecte, comprovada i acceptada expressament per la DF.
---	------------	---	--

**AMIDAMENT DIRECTE** 39,000

5	P2148-49L5	m	Demolició de vorada, inclòs la base, col·locada sobre formigó, amb compressor i càrrega manual i mecànica de runa sobre camió o contenidor. (Previsió de mL en mal estat a retirar i reposar. A justificar)
---	------------	---	---

**AMIDAMENT DIRECTE** 6,000

6	P2146-IHWO	m2	Demolició de paviment de formigó de fins a 10 cm de gruix, d'amplària fins a 0,6 m, amb compressor i càrrega sobre camió amb mitjans manuals, en entorn urbà sense dificultat de mobilitat, en voreres > 3 i <= 5 m d'amplària o calçada/plataforma única > 7 i <= 12 m d'amplària, amb afectació per serveis o elements de mobiliari urbà, en actuacions d'1 a 10 m2
---	------------	----	---

Num.	Text	Tipus	[C]	[D]	[E]	[F]	TOTAL	Fórmula
1	Enderroc recrescut formigó rampa gual (longitud x amplada)		5,000	0,500			2,500	C#*D#*E#*F#

**TOTAL AMIDAMENT** 2,500

# AMIDAMENTS

Data: 21/07/23

Pàg.: 2

Obra 01 PRESSUPOST 2307\_JOAN\_XXIII  
 Capítol 02 TREBALLS PREVIS I EQUIPAMENTS

NUM.	CODI	UA	DESCRIPCIÓ
1	P900-0001	U	Recol·locació manual de reixes d'embornal, tapes de registre, tapes de clavagueram i bastiment afectades per l'obra amb morter d'alta resistència a nova rasant de paviment. Inclou retirada previa i acopi de les mateixes fins a la seu re-posicionament.

Num.	Text	Tipus	[C]	[D]	[E]	[F]	TOTAL	Fórmula
1	Tapa quadrada registre instal·lació		1,000	0,000			1,000	C#+D#+E#+F#
2	Embornals existents (Excepte 1 a substituir reixa)		11,000				11,000	C#+D#+E#+F#
3			0,000				0,000	C#+D#+E#+F#
4			0,000	0,000			0,000	C#+D#+E#+F#

**TOTAL AMIDAMENT** 12,000

2 P900-006 u Suministre i substitució de bastiment circular-rectangular de fosa dúctil per a pou de registre tipus ajuntament de badalona, tipus solo C S d-400 AE o equivalent i tapa recolzada de fosa en forma de motlle reblerta de formigó, pas lliure de 600 mm de diàmetre i classe D400 segons norma UNE-EN 124, col·locat amb morter. Carrega de trencament superior a 40 t segons les normes une 41-300-87 i en-124 i llum interior 600 m. Marc rectangular ocult, amb obertura d'extracció i protecció de tancament accidental a 90° i dispositiu anti-robament, amb superfície antilliscant i amb relleu de fosa amb la descripció Ajuntament de Badalona-Clavagueram. Col·locat amb morter per a ram paleta, classe M-7,5 (7,5N/mm<sup>2</sup>), a granel, de designació (G) segons norma UNE-EN124. Inclou extracció i retirada de l'existent.

**AMIDAMENT DIRECTE** 1,000

3 PREUTFITA u Desmuntatge per a recol·locació posterior de pilones metàl·liques existents i de separadors de plàstic en zona de contenidors amb mitjans manuals per a posterior acopi i emmagatzematge en obra. (Elements protecció contenidors brossa en calçada i elements separadors dels contenidors)

Num.	Text	Tipus	[C]	[D]	[E]	[F]	TOTAL	Fórmula
1	Fitons metàl·lics de protecció en extrems àrea contenidors		3,000				3,000	C#*D#*E#*F#
2	Peces de protecció i separació de plàstic anclades a asfalt.		4,000				4,000	C#*D#*E#*F#

**TOTAL AMIDAMENT** 7,000

4 PD50-VFI3 u Bastiment i reixa de fosa dúctil, recolzada, per a embornal (Model Badalona - segons croquis), de mides interiors 740x260x30 mm classe C250 segons norma UNE-EN 124 i 10 dm<sup>2</sup> de superfície d'absorció col·locat amb morter. (SUBSTITUCIÓ REIXA EMBORNAL EXISTENT MALMESA - Inclou retirada existent a contenidor runes o camió)

**AMIDAMENT DIRECTE** 1,000

5 BUS-PARADA U Desmuntatge - retirada de plataforma existent modular de peces de plàstic i/o cautxú per accessibilitat a parada de bus per a posterior acopi de totes les peces en bon estat i posterior re·instal·lació després de les feines d'asfaltat del carrer. Inclou el material auxiliar necessari per a la instal·lació així com el següent número de peces previstes tant per substitució de peces de vorada per noves com per la incorporació de peces d'avis tàctil segons normativa vigent i croquis projecte. (Mides parada 12,1 x 2,05m) Inclou també retirada definitiva de les peces malmeses o aquelles substituïdes per noves - gestió de residus.  
 Noves peces a subministrar incloses en la re·instal·lació plataforma:  
 (pieza principal amarilla de ADVERTENCIA: 34 Ut)  
 (Pieza con bisagra amarilla DIRECCIONAL: 2 Ut)  
 (pieza principal amarilla DIRECCIONAL: 4 Ut)  
 (Rampa amarilla DIRECCIONAL: 1 Ut)  
 (Bordillo derecho bandas blancas: 2 Ut)

# AMIDAMENTS

Data: 21/07/23

Pàg.: 3

(Bordillo izquierdo bandas blancas: 2 Ut)  
(Bordillo recto bandas blancas: 17 Ut)

**AMIDAMENT DIRECTE** 1,000

Obra 01 PRESSUPOST 2307\_JOAN\_XXIII  
Capítol 03 PAVIMENTACIÓ

NUM.	CODI	UA	DESCRIPCIÓ
1	P900-003	m2	Previsió de superfície de Reparació puntual de paviment asfàltic existent deteriorat, per existència de flonjalls o altres, inclou tall de paviment asfàltic i enderroc amb mitjans mecànics, excavació de caixa i saneig de sub-base, formació de sub-base nova amb tot-ú artificial en tongades de 25cm compactades al 98% i acabat amb una capa d'aglomerat asfàltic en calent tipus g-20c de fins a 10cm de gruix, preparat per aplicació de capa de rodadura, en entorn urbà sense dificultat de mobilitat, en voreres <= 3 m d'amplària o calçada/plataforma única <= 7 m d'amplària, sense afectació per serveis o elements de mobiliari urbà. (Execució en múltiples zones - reparacions puntuals) Caldrà justificar partida realment executada.

Num.	Text	Tipus	[C]	[D]	[E]	[F]	TOTAL	Fórmula
1	Previsió 1,5% sup. total àmbit actuació		2.076,000	0,015			31,140	C#*D#*E#*F#

**TOTAL AMIDAMENT** 31,140

2	P900-E004	m2	Reg d'adherència amb emulsió bituminosa catiònica tipus C50BF4 IMP, amb dotació 1 kg/m2
---	-----------	----	---

**AMIDAMENT DIRECTE** 2.076,000

3	P9L1-E97S	m2	Reg d'adherència amb emulsió bituminosa catiònica tipus C60B3/B2 ADH, amb dotació 1 kg/m2 Criteri d'amidament: m2 de superfície amidada segons les especificacions de la DT. No són d'abonament els excessos laterals. Queda inclòs en aquesta unitat d'obra el granulat de cobertura per a donar obertura al trànsit.
---	-----------	----	--

**AMIDAMENT DIRECTE** 2.076,000

4	P9H5-E84I	t	Paviment de mescla bituminosa contínua en calent tipus AC 22 base B 15/25(13/22) S MAM de mòdul alt, amb betum asfàltic de penetració, de granulometria semidensa per a capa base i granulat granític, estesa i compactada. (7cm gruix - segons projecte)
---	-----------	---	---

Num.	Text	Tipus	[C]	[D]	[E]	[F]	TOTAL	Fórmula
1	Sup. asfaltat x gruix (7cm) x dens.		2.076,000		0,070	2,400	348,768	C#*D#*E#*F#

**TOTAL AMIDAMENT** 348,768

5	P9H5-E8BA	t	Paviment de mescla bituminosa contínua en calent tipus AC 16 surf PMB 45/80-65(BM-3c) D modificada amb cautxú, amb betum modificat, de granulometria densa per a capa de trànsit i granulat granític, estesa i compactada. (5cm gruix - segons projecte)
---	-----------	---	--

Num.	Text	Tipus	[C]	[D]	[E]	[F]	TOTAL	Fórmula
1	Sup. asfaltat x gruix (5cm) x dens.		2.076,000		0,050	2,420	251,196	C#*D#*E#*F#

**TOTAL AMIDAMENT** 251,196

6	P967-E9WC	m	Vorada de formigó recta, doble capa, amb secció normalitzada de calçada C6 25x12 cm, segons UNE 127340, de classe climàtica B, classe resistent a l'abradió H i classe resistent a flexió T (R-5 MPa) segons UNE-EN 1340, col·locada sobre base de formigó no estructural de 15 N/mm2 de resistència mínima a compressió i de 10 a 20 cm d'alçària, i rejuntada amb morter. (Previsió de mL en mal estat a retirar i reposar segons plànols. A justificar realment executat)
---	-----------	---	---

# AMIDAMENTS

Data: 21/07/23

Pàg.: 4

AMIDAMENT DIRECTE 2,000

7 P9F3-I0ZV m2 Paviment de llosa de formigó per a paviments de 60x40 cm i 6 cm de gruix, de forma rectangular, acabat amb textura pètria, preu alt, col·locats amb morter de ciment 1:4, en entorn urbà amb dificultat de mobilitat, en voreres <= 3 m d'amplària o calçada/plataforma única <= 7 m d'amplària, amb afectació per serveis o elements de mobiliari urbà, en actuacions d'1 a 10 m2

AMIDAMENT DIRECTE 3,000

8 P963-L5UD m Vorada corba de formigó,, monocapa, amb secció normalitzada de calçada C2 30x12 cm, segons UNE 127340, de classe climàtica B, classe resistent a l'abradió H i classe resistent a flexió T (R-5 MPa) segons UNE-EN 1340, col·locada sobre base de formigó d'ús no estructural HNE-15 i de 20 a 25 cm d'alçària, i rejuntada amb morter, en entorn urbà sense dificultat de mobilitat, en voreres > 3 i <= 5 m d'amplària o calçada/plataforma única > 7 i <= 12 m d'amplària, sense afectació per serveis o elements de mobiliari urbà, en actuacions d'1 a 10 m

AMIDAMENT DIRECTE 5,000

Obra 01 PRESSUPOST 2307\_JOAN\_XXIII  
 Capítol 04 SENYALITZACIÓ

NUM.	CODI	UA	DESCRIPCIÓ
1	PBZB-HOF8	u	Jornada completa d'Equip de reposició de senyalització viària horitzontal i marques vials en horari laborable diürn. Pintat sobre paviments de passos de vianants i altres marques vials, amb pintura acrílica de color blanc (groc zones guals o altres) i microesferes de vidre, aplicada amb màquina d'accionament manual, amb una dosificació mínima de 900 g/m2. Inclòs senyalització dels treballs i esborrat mitjançant fresat.

AMIDAMENT DIRECTE 1,000

2 PQ4Y-HYZ9 u Col·locació de piona de forma prismàtica o cilíndrica amb màquina taladradora amb broca de diamant, ancorada >= 20 cm amb morter polimèric de ciment amb resines sintètiques i fibres, en entorn urbà sense dificultat de mobilitat, en voreres > 5 m d'amplària o calçada/plataforma única > 12 m d'amplària, amb afectació per serveis o elements de mobiliari urbà, en actuacions d'1 a 5 u

AMIDAMENT DIRECTE 3,000

3 PQ4Y-IG2A u Col·locació de separadors contenidors existents de plàstic-resines de color groc (Fixació roscada a ferm, inclòs material auxiliar de fixació, preparació base, morter, etc.), en entorn urbà sense dificultat de mobilitat, en voreres > 5 m d'amplària o calçada/plataforma única > 12 m d'amplària, amb afectació per serveis o elements de mobiliari urbà, en actuacions d'1 a 5 u.

AMIDAMENT DIRECTE 4,000

Obra 01 PRESSUPOST 2307\_JOAN\_XXIII  
 Capítol 05 CONTROL DE QUALITAT

NUM.	CODI	UA	DESCRIPCIÓ
1	P9H0-01BX	u	Anàlisi granulomètrica del granulat recuperat d'una mostra de mescla bituminosa, segons la norma UNE-EN 12697-2

Num.	Text	Tipus	[C]	[D]	[E]	[F]	TOTAL	Fórmula
1	Freqüència 2/500 Tones AC 22		1,000	1,000	2,000		2,000	C#/D#*E#+F#
2	Freqüència 2/500 Tones AC 16		1,000	1,000	2,000		2,000	C#/D#*E#+F#

TOTAL AMIDAMENT 4,000

2 P9H0-01BV u Determinació del contingut de lligant d'una mostra de mescla bituminosa, segons la norma UNE-EN 12697-1

**AMIDAMENTS**

Data: 21/07/23

Pàg.: 5

Num.	Text	Tipus	[C]	[D]	[E]	[F]	TOTAL	Fórmula
1	Freqüència 2/500 Tones AC 22		1,000	1,000	2,000		2,000	C#/D#*E#+F#
2	Freqüència 2/500 Tones AC 16		1,000	1,000	2,000		2,000	C#/D#*E#+F#
<b>TOTAL AMIDAMENT</b>							<b>4,000</b>	

3 P9H0-01BY u Control de temperatures d'una mostra de mescla bituminosa, segons la norma UNE-EN 12697-13

Num.	Text	Tipus	[C]	[D]	[E]	[F]	TOTAL	Fórmula
1	Freqüència 4/500 Tones AC 22		1,000	1,000	4,000		4,000	C#/D#*E#
2	Freqüència 4/500 Tones AC 16		1,000	1,000	4,000		4,000	C#/D#*E#
<b>TOTAL AMIDAMENT</b>							<b>8,000</b>	

4 P9H0-01BL u Extracció, tall, determinació del gruix, de la densitat aparent i del contingut de buits d'una proveta testimoni de mescla bituminosa, segons la norma UNE-EN 12697-8 i UNE-EN 12697-6

**AMIDAMENT DIRECTE** **8,000**

5 P9H0-01C0 u Presa, confecció de provetes cilíndriques, determinació de la densitat, trencament, estabilitat i fluència (assaig Marshall) d'una mostra de mescla bituminosa, segons la norma UNE-EN 12697-6 i UNE-EN 12697-34

**AMIDAMENT DIRECTE** **4,000**

Obra 01 PRESSUPOST 2307\_JOAN\_XXIII  
 Capítol 06 SEGURETAT I SALUT - GESTIÓ RESIDUS

NUM.	CODI	UA	DESCRIPCIÓ
1	P150-0001	U	Mesures de seguretat en obra amb sistemes de protecció col·lectiva (spc) i equips de protecció individual (epi). Inclou la col·locació de cartells informatius i senyalització provisional d'advertència necessària, inclòs equips humans de senyalització i ordenament trànsit, segons indicacions de la direcció facultativa de l'obra, Pla de Seguretat i EBSS. (1,5% PEM excepte capítols 5 i 6 de CQ, GR)

**AMIDAMENT DIRECTE** **1,000**

2 PREV-RESIDU U Previsió import Dipòsit i/o cost final de gestor de residus autoritzat per gestió de runes i/o residus generats en l'obra. (Calculat segons EGR projecte) Inclou aportació de certificacions i/o qualsevol documentació requerida en relació a la comprovació-justificació de l'efectiva gestió dels residus segons legislació vigent.

**AMIDAMENT DIRECTE** **1,000**

**PRESSUPOST D'EXECUCIÓ PER CONTRACTE**

Pàg. 1

---

PRESSUPOST D'EXECUCIÓ MATERIAL.....	113.978,74
6 % BENEFICI INDUSTRIAL SOBRE 113.978,74.....	6.838,72
13 % DESPESES GENERALS SOBRE 113.978,74.....	14.817,24
<b>Subtotal</b>	135.634,70
21 % IVA SOBRE 135.634,70.....	28.483,29
<b>TOTAL PRESSUPOST PER CONTRACTE</b>	€ 164.117,99

---

Aquest pressupost d'execució per contracte puja a

( CENT SEIXANTA-QUATRE MIL CENT DISSET EUROS AMB NORANTA-NOU CÈNTIMS )

---

A Badalona, 21 de juliol de 2023

Lucía Álvarez  
Arquitecte de l'empresa municipal Engestur, SA



**JUSTIFICACIÓ DE PREUS**

Data: 21/07/23

Pàg.: 1

MA D'OBRA

CODI	UA	DESCRIPCIÓ	PREU
<b>A</b>		<b>MÀ D'OBRA</b>	
<b>A0</b>		<b>MÀ D'OBRA EMPRESARIAL</b>	
<b>A0D-</b>		<b>MANOBRE</b>	
A0D-0007	h	Manobre	26,39000 €
<b>A0D-0</b>		<b>Elemento no encontrado</b>	
A0D-00000	H	Manobre	26,39000 €
<b>A0E-</b>		<b>MANOBRE ESPECIALISTA</b>	
A0E-000A	h	Manobre especialista	27,29000 €
<b>A0F-</b>		<b>OFICIAL 1A</b>	
A0F-0000	h	Oficial 1a	31,62000 €
A0F-000B	h	Oficial 1a	31,62000 €
A0F-000S	h	Oficial 1a d'obra pública	31,62000 €
A0F-000T	h	Oficial 1a paleta	31,62000 €
<b>A0F-0</b>		<b>Elemento no encontrado</b>	
A0F-00000	h	Oficial 1a	31,62000 €
A0F-00001	h	Oficial 1a	31,62000 €
A0F-00002	h	Oficial 1a	31,62000 €
A0F-00003	h	Oficial 1a	31,62000 €
A0F-00004	h	Oficial 1a	31,62000 €
A0F-00005	h	Oficial 1a	31,62000 €
A0F-00006	h	Oficial 1a	31,62000 €
A0F-00007	h	Oficial 1a	31,62000 €

## JUSTIFICACIÓ DE PREUS

Data: 21/07/23

Pàg.: 2

MA D'OBRA

CODI	UA	DESCRIPCIÓ	PREU
A0F-00008	h	Oficial 1a	31,62000 €

**JUSTIFICACIÓ DE PREUS**

Data: 21/07/23

Pàg.: 3

## MAQUINÀRIA

CODI	UA	DESCRIPCIÓ	PREU	
<b>C</b>		<b>MÀQUINÀRIA</b>		
<b>C1</b>		<b>MAQUINÀRIA</b>		
<b>C11</b>		<b>MAQUINÀRIA TRENCADORA</b>		
C111-0055	h	Compressor amb un martell pneumàtic	15,49000	€
C111-0056	h	Compressor amb dos martells pneumàtics	16,31000	€
C113-00JJ	h	Fresadora per a paviment amb càrrega automàtica	114,18000	€
C115-00EE	h	Retroexcavadora amb martell trencador	67,20000	€
<b>C13</b>		<b>MAQUINÀRIA PER A TERRES I RUNES</b>		
C131-0050	h	Corró vibratori autopropulsat, de 12 a 14 t	84,15000	€
C131-005E	h	Corró vibratori autopropulsat, de 8 a 10 t	64,11000	€
C131-005G	h	Corró vibratori autopropulsat, de 12 a 14 t	84,15000	€
C136-00F0	h	Motoanivelladora petita	84,86000	€
C136-00F4	h	Motoanivelladora petita	84,86000	€
C138-00KQ	h	Pala carregadora sobre pneumàtics de 15 a 20 t	108,08000	€
C13C-00LP	h	Retroexcavadora sobre pneumàtics de 8 a 10 t	59,51000	€
<b>C15</b>		<b>MAQUINÀRIA PER A TRANSPORTS I ELEVACIÓ</b>		
C154-003K	h	Camió per a transport de 20 t	68,06000	€
C154-003M	h	Camió per a transport de 12 t	54,31000	€
C15L-14JW	h	Furgoneta de 3500 kg	8,52000	€
<b>C17</b>		<b>MAQUINÀRIA PER A FORMIGONS I BETUMS</b>		
C170-0030	h	Camió cisterna per a reg asfàltic	34,02000	€
C170-0036	h	Camió cisterna per a reg asfàltic	34,02000	€
C170-00301	h	Camió cisterna per a reg asfàltic	34,02000	€
C173-005K	h	Corró vibratori per a formigons i betums autopropulsat pneumàtic	75,17000	€
C174-00GD	h	Escombradora autopropulsada	48,36000	€

**JUSTIFICACIÓ DE PREUS**

Data: 21/07/23

Pàg.: 4

## MAQUINÀRIA

CODI	UA	DESCRIPCIÓ	PREU	
C175-00G4	h	Estenedora per a paviments de mescla bituminosa	62,60000	€
C176-00F0	h	Formigonera de 165 l	2,16000	€
C176-00FW	h	Formigonera de 250 l	3,51000	€
C176-00FX	h	Formigonera de 165 l	2,16000	€
C176-00F00	h	Formigonera de 165 l	2,16000	€
C176-00F01	h	Formigonera de 165 l	2,16000	€
C178-00GF	h	Màquina tallajunts amb disc de diamant per a paviment	9,64000	€

**C1B MAQUINÀRIA PER A PROTECCIONS**

C1B0-006D	h	Màquina per a pintar bandes de vial, d'accionament manual	30,95000	€
C1B0-H4LE	h	Màquina per fresat de pintures de marca vial d'accionament manual	16,49000	€

**C2 EINES****C20 EINES**

C20B-00HC	h	Màquina taladradora amb broca de diamant refrigerada amb aigua per a forats de 5 a 20 cm com a màxim	9,36000	€
C20H-00DN	h	Martell trencador manual	4,20000	€

**CZ MAQUINÀRIA ESPECIAL****CZ1 EQUIPS AUXILIARS**

CZ15-00E4	h	Grup electrògen de 20 a 30 kVA	9,77000	€
-----------	---	--------------------------------	---------	---

**JUSTIFICACIÓ DE PREUS**

Data: 21/07/23

Pàg.: 5

## MATERIALS

CODI	UA	DESCRIPCIÓ	PREU	
<b>B</b>		<b>MATERIALS I COMPOSTOS</b>		
<b>B0</b>		<b>MATERIALS BÀSICS</b>		
<b>B01</b>		<b>LÍQUIDS</b>		
<b>B011-</b>		<b>Elemento no encontrado</b>		
B011-05M0	m3	Aigua	1,85000	€
B011-05ME	m3	Aigua Criteri d'amidament: Unitat d'amidament: la indicada a la descripció de l'element Criteri d'amidament: quantitat necessària subministrada a l'obra	1,85000	€
<b>B011-0</b>		<b>Elemento no encontrado</b>		
B011-05M00	m3	Aigua	1,85000	€
B011-05M01	m3	Aigua	1,85000	€
B017-05MM	l	Dissolvent universal Criteri d'amidament: Unitat d'amidament: la indicada a la descripció de l'element Criteri d'amidament: quantitat necessària subministrada a l'obra	6,31000	€
<b>B03</b>		<b>GRANULATS</b>		
B032-H4LG	kg	Granulat de corindó	0,85000	€
B03F-05NW	m3	Tot-u artificial Criteri d'amidament: Unitat d'amidament: la indicada a la descripció de l'element Criteri d'amidament: quantitat necessària subministrada a l'obra	23,06000	€
B03J-0K70	t	Grava de pedrera de pedra calcària, de grandària màxima 20 mm, per a formigons	21,71000	€
B03J-0K7V	t	Grava de pedrera de pedra calcària, de grandària màxima 20 mm, per a formigons Criteri d'amidament: Unitat d'amidament: la indicada a la descripció de l'element Criteri d'amidament: quantitat necessària subministrada a l'obra	21,71000	€
B03J-0K88	t	Grava de pedrera de pedra granítica, de grandària màxima 20 mm, per a formigons Criteri d'amidament: Unitat d'amidament: la indicada a la descripció de l'element Criteri d'amidament: quantitat necessària subministrada a l'obra	25,37000	€
B03L-05M0	t	Sorra de pedrera de pedra calcària per a formigons	21,93000	€
B03L-05MQ	t	Sorra de pedrera de pedra calcària per a formigons Criteri d'amidament: Unitat d'amidament: la indicada a la descripció de l'element Criteri d'amidament: quantitat necessària subministrada a l'obra	21,93000	€
B03L-05MS	t	Sorra de pedrera de pedra granítica per a formigons Criteri d'amidament: Unitat d'amidament: la indicada a la descripció de l'element Criteri d'amidament: quantitat necessària subministrada a l'obra	24,12000	€

**JUSTIFICACIÓ DE PREUS**

Data: 21/07/23

Pàg.: 6

## MATERIALS

CODI	UA	DESCRIPCIÓ	PREU	
B03L-05N0	t	Sorra de pedrera per a morters	23,53000	€
B03L-05N7	t	Sorra de pedrera per a morters Criteri d'amidament: Unitat d'amidament: la indicada a la descripció de l'element Criteri d'amidament: quantitat necessària subministrada a l'obra	23,53000	€
B03L-05N00	t	Sorra de pedrera per a morters	23,53000	€
B03L-05N01	t	Sorra de pedrera per a morters	23,53000	€
<b>B05 AGLOMERANTS I CONGLOMERANTS</b>				
<b>B055- Elemento no encontrado</b>				
B055-0670	t	Ciment pòrtland amb filler calcari CEM II/B-L 32,5 R segons UNE-EN 197-1, en sacs	163,18000	€
B055-067M	t	Ciment pòrtland amb filler calcari CEM II/B-L 32,5 R segons UNE-EN 197-1, en sacs Criteri d'amidament: Unitat d'amidament: la indicada a la descripció de l'element Criteri d'amidament: quantitat necessària subministrada a l'obra	163,18000	€
<b>B055-0 Elemento no encontrado</b>				
B055-06700	t	Ciment pòrtland amb filler calcari CEM II/B-L 32,5 R segons UNE-EN 197-1, en sacs	163,18000	€
B055-06701	t	Ciment pòrtland amb filler calcari CEM II/B-L 32,5 R segons UNE-EN 197-1, en sacs	163,18000	€
B057-06IH	kg	Emulsió bituminosa catiònica amb un 50% de betum asfàltic, per a reg d'imprimació tipus C50BF4 IMP amb un contingut de fluidificant >3%, segons UNE-EN 13808	0,34000	€
B057-06IQ	kg	Emulsió bituminosa catiònica amb un 60% de betum asfàltic, per a reg d'adherència tipus C60B3/B2 ADH, segons UNE-EN 13808 Criteri d'amidament: Unitat d'amidament: la indicada a la descripció de l'element Criteri d'amidament: quantitat necessària subministrada a l'obra	0,32000	€
<b>B06 FORMIGONS</b>				
B069-2A9P	m3	Formigó d'ús no estructural HNE-15/P/40 de resistència a compressió 15 N/mm2, consistència plàstica i grandària màxima del granulat 40 mm	90,13000	€
<b>B06F1- FORMIGONS ESTRUCTURALS (CE)</b>				
B06F1-I62I	m3	Formigó en massa HM - 20 / P / 20 / X0 amb una quantitat de ciment de 200 kg/m3 i relació aigua ciment =< 0.6	94,59000	€
<b>B07 MORTERS DE COMPRA</b>				
B079-06TC	kg	Morter polimèric de ciment amb resines sintètiques i fibres	0,98000	€

**JUSTIFICACIÓ DE PREUS**

Data: 21/07/23

Pàg.: 7

## MATERIALS

CODI	UA	DESCRIPCIÓ	PREU
B07L-1PY0	t	Morter per a ram de paleta, classe M 5 (5 N/mm2), a granel, de designació (G) segons norma UNE-EN 998-2	49,64000 €
B07L-1PYA	t	Morter per a ram de paleta, classe M 5 (5 N/mm2), a granel, de designació (G) segons norma UNE-EN 998-2 Criteri d'amidament: Unitat d'amidament: la indicada a la descripció de l'element Criteri d'amidament: quantitat necessària subministrada a l'obra	49,64000 €
B07L-1PY00	t	Morter per a ram de paleta, classe M 5 (5 N/mm2), a granel, de designació (G) segons norma UNE-EN 998-2	49,64000 €
B07L-1PY01	t	Morter per a ram de paleta, classe M 5 (5 N/mm2), a granel, de designació (G) segons norma UNE-EN 998-2	49,64000 €
B07L-1PY02	t	Morter per a ram de paleta, classe M 5 (5 N/mm2), a granel, de designació (G) segons norma UNE-EN 998-2	49,64000 €
B07L-1PY03	t	Morter per a ram de paleta, classe M 5 (5 N/mm2), a granel, de designació (G) segons norma UNE-EN 998-2	49,64000 €
B07L-1PY04	t	Morter per a ram de paleta, classe M 5 (5 N/mm2), a granel, de designació (G) segons norma UNE-EN 998-2	49,64000 €

**B8 REVESTIMENTS****B8Z MATERIALS ESPECIALS PER A REVESTIMENTS**

B8Z0-0P23	kg	Brea epoxi Criteri d'amidament: Unitat d'amidament: la indicada a la descripció de l'element Criteri d'amidament: quantitat necessària subministrada a l'obra	14,26000 €
-----------	----	---	------------

**B9 MATERIAL PER A PAVIMENTS****B96 MATERIALS PER A VORADES**

B960-0GT5	m	Vorada corba de formigó,, monocapa, amb secció normalitzada de calçada C2 30x22 cm, segons UNE 127340, de classe climàtica B, classe resistent a l'abració H i classe resistent a flexió T (R-5 MPa) segons UNE-EN 1340	49,22000 €
B962-0GR7	m	Vorada de formigó recta, doble capa, amb secció normalitzada de calçada C6 25x12 cm, segons UNE 127340, de classe climàtica B, classe resistent a l'abració H i classe resistent a flexió T (R-5 MPa) segons UNE-EN 1340	3,82000 €

**B9E MATERIALS PER A PAVIMENTS DE PANOTS I MOSAICS HIDRÀULICS**

B9E2-0HOS	m2	Panot gris de 20x20x4 cm, classe 1a, preu superior	11,01000 €
B9E2-HYIJ	m2	Panot gris de 20x20x8 cm, classe 1a, preu superior Criteri d'amidament: Unitat d'amidament: la indicada a la descripció de l'element Criteri d'amidament: quantitat necessària subministrada a l'obra	24,58000 €

**B9F MATERIALS PER A PAVIMENTS DE PECES PREFABRICADES DE FORMIGÓ**

B9F2-1GDS	m2	Llosa de formigó per a paviments de 60x40 cm i 6 cm de gruix, de forma rectangular, acabat amb textura pètria, preu alt	28,91000 €
-----------	----	---	------------

**B9H MATERIALS PER A PAVIMENTS BITUMINOSOS**

B9H1-0HSI	t	Mescla bituminosa contínua en calent tipus AC 22 bin B 15/25(13/22) S MAM de mòdul alt, amb betum asfàltic de penetració, de granulometria semidensa per a capa intermèdia i granulats calcari	83,27000 €
-----------	---	--	------------

**JUSTIFICACIÓ DE PREUS**

Data: 21/07/23

Pàg.: 8

## MATERIALS

CODI	UA	DESCRIPCIÓ	PREU	
B9H1-0HTO	t	Mescla bituminosa contínua en calent tipus AC 16 surf PMB 45/80-65(BM-3c) D modificada amb cautxú, amb betum modificat, de granulometria densa per a capa de trànsit i granulat granític Criteri d'amidament: Unitat d'amidament: la indicada a la descripció de l'element Criteri d'amidament: quantitat necessària subministrada a l'obra Aquest criteri inclou l'abonament del lligant hidrocarbonat i del pols mineral d'aportació utilitzats en la confecció de la mescla bituminosa.	108,05000	€
B9H1-0HTR	t	Mescla bituminosa contínua en calent tipus AC 16 surf B 50/70 D, amb betum asfàltic de penetració, de granulometria densa per a capa de trànsit i granulat granític Criteri d'amidament: Unitat d'amidament: la indicada a la descripció de l'element Criteri d'amidament: quantitat necessària subministrada a l'obra Aquest criteri inclou l'abonament del lligant hidrocarbonat i del pols mineral d'aportació utilitzats en la confecció de la mescla bituminosa.	88,72000	€
B9H1-0HTW	t	Mescla bituminosa contínua en calent tipus AC 22 base B 15/25(13/22) S MAM de mòdul alt, amb betum asfàltic de penetració, de granulometria semidensa per a capa base i granulat granític Criteri d'amidament: Unitat d'amidament: la indicada a la descripció de l'element Criteri d'amidament: quantitat necessària subministrada a l'obra Aquest criteri inclou l'abonament del lligant hidrocarbonat i del pols mineral d'aportació utilitzats en la confecció de la mescla bituminosa.	85,64000	€
<b>BB</b>	<b>MATERIALS PER A PROTECCIONS I SENYALITZACIÓ</b>			
<b>BBA</b>	<b>MATERIALS PER A SENYALITZACIÓ HORIZONTAL</b>			
BBA0-0SD6	kg	Microesferes de vidre per a senyalització per a marques vials retrorreflectants en sec Criteri d'amidament: Unitat d'amidament: la indicada a la descripció de l'element Criteri d'amidament: quantitat necessària subministrada a l'obra	1,87000	€
BBA0-HOPP	kg	Micropartícules amb cantells angulosos de vidre en pols Criteri d'amidament: Unitat d'amidament: la indicada a la descripció de l'element Criteri d'amidament: quantitat necessària subministrada a l'obra	3,06000	€
BBA1-2XWQ	kg	Pintura acrílica de color blanc, per a marques vials Criteri d'amidament: Unitat d'amidament: la indicada a la descripció de l'element Criteri d'amidament: quantitat necessària subministrada a l'obra	2,94000	€
<b>BD</b>	<b>MATERIALS PER A EVACUACIÓ, CANALITZACIÓ I VENTILACIÓ ESTÀTICA</b>			
<b>BD5</b>	<b>MATERIALS PER A DRENATGES</b>			
BD50-VKH2	u	Bastiment i reixa de fosa dúctil, abatible i amb tanca, per a embornal, de 750x250x30 mm classe C250 segons norma UNE-EN 124 i 10 dm2 de superfície d'absorció	73,65000	€
<b>BQ</b>	<b>MATERIALS PER A EQUIPAMENTS FIXOS</b>			
<b>BQ4</b>	<b>PILONES</b>			
BQ42-H5ZX	u	Pilona de fosa Criteri d'amidament: Unitat d'amidament: la indicada a la descripció de l'element Criteri d'amidament: quantitat necessària subministrada a l'obra	27,69000	€



**JUSTIFICACIÓ DE PREUS**

Data: 21/07/23

Pàg.: 9

## MATERIALS

CODI	UA	DESCRIPCIÓ	PREU
<b>BV</b>		<b>CONTROL DE QUALITAT</b>	
<b>BV2</b>		<b>ASSAIGS DE MATERIALS ELABORATS</b>	
<b>BV2M0-</b>		<b>ASSAIGS DE MESCLES BITUMINOSES</b>	
BV2M0-00XG	u	Extracció, tall, determinació del gruix, de la densitat aparent i del contingut de buits d'una proveta testimoni de mescla bituminosa, segons la norma UNE-EN 12697-8 i UNE-EN 12697-6	129,06000 €
BV2M0-00XQ	u	Determinació del contingut de lligant d'una mostra de mescla bituminosa, segons la norma UNE-EN 12697-1	56,53000 €
BV2M0-00XS	u	Anàlisi granulomètrica del granulat recuperat d'una mostra de mescla bituminosa, segons la norma UNE-EN 12697-2	49,30000 €
BV2M0-00XT	u	Control de temperatures d'una mostra de mescla bituminosa, segons la norma UNE-EN 12697-13	21,65000 €
BV2M0-00XV	u	Presa, confecció de provetes cilíndriques, determinació de la densitat, trencament, estabilitat i fluència (assaig Marshall) d'una mostra de mescla bituminosa, segons la norma UNE-EN 12697-6 i UNE-EN 12697-34	171,75000 €
<b>M</b>		<b>TIPOLOGIA M</b>	
<b>ME</b>		<b>Elemento no encontrado</b>	
ME-24	u	Bastiment circular de fosa dúctil per a pou de registre i tapa recolzada de fosa en forma de motlle reberta de formigó, pas lliure de 600 mm de diàmetre i classe D400 segons norma UNE-EN 124	265,00000 €
<b>ME-</b>		<b>Elemento no encontrado</b>	
ME-0022	kg	Emul. bitum. catiònica p/reg imp.C50BF4 IMP, fluid.>3%	0,34000 €

## JUSTIFICACIÓ DE PREUS

Data: 21/07/23

Pàg.: 10

### ELEMENTS COMPOSTOS

CODI	UA	DESCRIPCIÓ					PREU
<b>B</b>		<b>MATERIALS I COMPOSTOS</b>					
<b>B0</b>		<b>MATERIALS BÀSICS</b>					
<b>B06</b>		<b>FORMIGONS</b>					
<b>B06D-</b>		<b>FORMIGÓ SENSE ADDITIUS DESIGNAT PER DOSIFICACIÓ DE CIMENT</b>					
<b>B06D-0L90</b>	m3	Formigó de 200 kg/m3, amb una proporció en volum 1:3:6, amb ciment pòrtland amb filler calcari CEM II/B-L 32,5 R i granulat de pedra calcària de grandària màxima 20 mm, elaborat a l'obra amb formigonera de 165 l	<b>Rend.: 1,000</b>			<b>112,49000</b>	<b>€</b>
			Unitats	Preu	Parcial	Import	
Ma d'obra							
	A0E-000A	h Manobre especialista	1,100	/R x 27,29000 =	30,01900		
				Subtotal:	30,01900	30,01900	
Maquinària							
	C176-00FX	h Formigonera de 165 l	0,600	/R x 2,16000 =	1,29600		
				Subtotal:	1,29600	1,29600	
Materials							
	B011-05ME	m3 Aigua Criteri d'amidament: Unitat d'amidament: la indicada a la descripció de l'element Criteri d'amidament: quantitat necessària subministrada a l'obra	0,180	x 1,85000 =	0,33300		
	B03L-05MQ	t Sorra de pedrera de pedra calcària per a formigons Criteri d'amidament: Unitat d'amidament: la indicada a la descripció de l'element Criteri d'amidament: quantitat necessària subministrada a l'obra	0,650	x 21,93000 =	14,25450		
	B055-067M	t Ciment pòrtland amb filler calcari CEM II/B-L 32,5 R segons UNE-EN 197-1, en sacs Criteri d'amidament: Unitat d'amidament: la indicada a la descripció de l'element Criteri d'amidament: quantitat necessària subministrada a l'obra	0,200	x 163,18000 =	32,63600		
	B03J-0K7V	t Grava de pedrera de pedra calcària, de grandària màxima 20 mm, per a formigons Criteri d'amidament: Unitat d'amidament: la indicada a la descripció de l'element Criteri d'amidament: quantitat necessària subministrada a l'obra	1,550	x 21,71000 =	33,65050		
				Subtotal:	80,87400	80,87400	
			DESPESES AUXILIARS	1,00 %		0,30019	
			COST DIRECTE			112,48919	
			<b>COST EXECUCIÓ MATERIAL</b>			<b>112,48919</b>	

**JUSTIFICACIÓ DE PREUS**

Data: 21/07/23

Pàg.: 11

## ELEMENTS COMPOSTOS

CODI	UA	DESCRIPCIÓ					PREU
<b>B06D-0L92</b>	m3	Formigó de 150 kg/m3, amb una proporció en volum 1:4:8, amb ciment pòrtland amb filler calcari CEM II/B-L 32,5 R i granulat de pedra granítica de grandària màxima 20 mm, elaborat a l'obra amb formigonera de 250 l Criteri d'amidament: m3 de volum necessari elaborat a l'obra.	<b>Rend.: 1,000</b>			<b>106,20000</b>	€
			Unitats		Preu	Parcial	Import
Ma d'obra							
	A0E-000A	h Manobre especialista	0,900	/R x	27,29000 =	24,56100	
					Subtotal:	24,56100	24,56100
Maquinària							
	C176-00FW	h Formigonera de 250 l	0,450	/R x	3,51000 =	1,57950	
					Subtotal:	1,57950	1,57950
Materials							
	B03L-05MS	t Sorra de pedrera de pedra granítica per a formigons Criteri d'amidament: Unitat d'amidament: la indicada a la descripció de l'element Criteri d'amidament: quantitat necessària subministrada a l'obra	0,650	x	24,12000 =	15,67800	
	B03J-0K88	t Grava de pedrera de pedra granítica, de grandària màxima 20 mm, per a formigons Criteri d'amidament: Unitat d'amidament: la indicada a la descripció de l'element Criteri d'amidament: quantitat necessària subministrada a l'obra	1,550	x	25,37000 =	39,32350	
	B011-05ME	m3 Aigua Criteri d'amidament: Unitat d'amidament: la indicada a la descripció de l'element Criteri d'amidament: quantitat necessària subministrada a l'obra	0,180	x	1,85000 =	0,33300	
	B055-067M	t Ciment pòrtland amb filler calcari CEM II/B-L 32,5 R segons UNE-EN 197-1, en sacs Criteri d'amidament: Unitat d'amidament: la indicada a la descripció de l'element Criteri d'amidament: quantitat necessària subministrada a l'obra	0,150	x	163,18000 =	24,47700	
					Subtotal:	79,81150	79,81150
				DESPESES AUXILIARS	1,00 %		0,24561
				COST DIRECTE			106,19761
				<b>COST EXECUCIÓ MATERIAL</b>			<b>106,19761</b>

<b>B06D-0L9C</b>	m3	Formigó de 200 kg/m3, amb una proporció en volum 1:3:6, amb ciment pòrtland amb filler calcari CEM II/B-L 32,5 R i granulat de pedra calcària de grandària màxima 20 mm, elaborat a l'obra amb formigonera de 165 l Criteri d'amidament: m3 de volum necessari elaborat a l'obra.	<b>Rend.: 1,000</b>			<b>112,49000</b>	€
			Unitats		Preu	Parcial	Import
Ma d'obra							
	A0E-000A	h Manobre especialista	1,100	/R x	27,29000 =	30,01900	
					Subtotal:	30,01900	30,01900

**JUSTIFICACIÓ DE PREUS**

Data: 21/07/23

Pàg.: 12

## ELEMENTS COMPOSTOS

CODI	UA	DESCRIPCIÓ					PREU	
Maquinària								
C176-00FX	h	Formigonera de 165 l	0,600	/R x	2,16000	=	1,29600	
							Subtotal:	1,29600
Materials								
B03J-0K7V	t	Grava de pedrera de pedra calcària, de grandària màxima 20 mm, per a formigons Criteri d'amidament: Unitat d'amidament: la indicada a la descripció de l'element Criteri d'amidament: quantitat necessària subministrada a l'obra	1,550	x	21,71000	=	33,65050	
B011-05ME	m3	Aigua Criteri d'amidament: Unitat d'amidament: la indicada a la descripció de l'element Criteri d'amidament: quantitat necessària subministrada a l'obra	0,180	x	1,85000	=	0,33300	
B055-067M	t	Ciment pòrtland amb filler calcari CEM II/B-L 32,5 R segons UNE-EN 197-1, en sacs Criteri d'amidament: Unitat d'amidament: la indicada a la descripció de l'element Criteri d'amidament: quantitat necessària subministrada a l'obra	0,200	x	163,18000	=	32,63600	
B03L-05MQ	t	Sorra de pedrera de pedra calcària per a formigons Criteri d'amidament: Unitat d'amidament: la indicada a la descripció de l'element Criteri d'amidament: quantitat necessària subministrada a l'obra	0,650	x	21,93000	=	14,25450	
							Subtotal:	80,87400
							DESPESES AUXILIARS	1,00 %
							COST DIRECTE	112,48919
							<b>COST EXECUCIÓ MATERIAL</b>	<b>112,48919</b>

**B07 MORTERS DE COMPRA**  
**B07F- MORTER SENSE ADDITIUS**

<b>B07F-0LT0</b>	m3	Morter de ciment pòrtland amb filler calcari CEM II/B-L i sorra, amb 250 kg/m3 de ciment, amb una proporció en volum 1:6 i 5 N/mm2 de resistència a compressió, elaborat a l'obra		<b>Rend.: 1,000</b>			<b>108,59000</b>	€
								Unitats      Preu      Parcial      Import
Ma d'obra								
A0E-000A	h	Manobre especialista	1,000	/R x	27,29000	=	27,29000	
							Subtotal:	27,29000
Maquinària								
C176-00FX	h	Formigonera de 165 l	0,700	/R x	2,16000	=	1,51200	
							Subtotal:	1,51200
Materials								
B055-067M	t	Ciment pòrtland amb filler calcari CEM II/B-L 32,5 R segons UNE-EN 197-1, en sacs Criteri d'amidament: Unitat d'amidament: la indicada a la descripció de l'element Criteri d'amidament: quantitat necessària subministrada a l'obra	0,250	x	163,18000	=	40,79500	

**JUSTIFICACIÓ DE PREUS**

Data: 21/07/23

Pàg.: 13

## ELEMENTS COMPOSTOS

CODI	UA	DESCRIPCIÓ						PREU
B011-05ME	m3	Aigua Criteri d'amidament: Unitat d'amidament: la indicada a la descripció de l'element Criteri d'amidament: quantitat necessària subministrada a l'obra	0,200	x	1,85000	=	0,37000	
B03L-05N7	t	Sorra de pedrera per a morters Criteri d'amidament: Unitat d'amidament: la indicada a la descripció de l'element Criteri d'amidament: quantitat necessària subministrada a l'obra	1,630	x	23,53000	=	38,35390	
Subtotal:							79,51890	79,51890
					DESPESES AUXILIARS	1,00	%	0,27290
COST DIRECTE								108,59380
<b>COST EXECUCIÓ MATERIAL</b>								<b>108,59380</b>
<b>B07F-0LT4</b>	m3	Morter de ciment pòrtland amb filler calcari CEM II/B-L i sorra, amb 250 kg/m3 de ciment, amb una proporció en volum 1:6 i 5 N/mm2 de resistència a compressió, elaborat a l'obra. Criteri d'amidament: m3 de volum necessari elaborat a l'obra.		<b>Rend.: 1,000</b>			<b>108,59000</b>	€
			Unitats		Preu		Parcial	Import
Ma d'obra	A0E-000A	h	Manobre especialista	1,000	/R x	27,29000	=	27,29000
Subtotal:							27,29000	27,29000
Maquinària	C176-00FX	h	Formigonera de 165 l	0,700	/R x	2,16000	=	1,51200
Subtotal:							1,51200	1,51200
Materials	B03L-05N7	t	Sorra de pedrera per a morters Criteri d'amidament: Unitat d'amidament: la indicada a la descripció de l'element Criteri d'amidament: quantitat necessària subministrada a l'obra	1,630	x	23,53000	=	38,35390
	B011-05ME	m3	Aigua Criteri d'amidament: Unitat d'amidament: la indicada a la descripció de l'element Criteri d'amidament: quantitat necessària subministrada a l'obra	0,200	x	1,85000	=	0,37000
	B055-067M	t	Ciment pòrtland amb filler calcari CEM II/B-L 32,5 R segons UNE-EN 197-1, en sacs Criteri d'amidament: Unitat d'amidament: la indicada a la descripció de l'element Criteri d'amidament: quantitat necessària subministrada a l'obra	0,250	x	163,18000	=	40,79500
Subtotal:							79,51890	79,51890
					DESPESES AUXILIARS	1,00	%	0,27290
COST DIRECTE								108,59380
<b>COST EXECUCIÓ MATERIAL</b>								<b>108,59380</b>

## JUSTIFICACIÓ DE PREUS

Data: 21/07/23

Pàg.: 14

### ELEMENTS COMPOSTOS

CODI	UA	DESCRIPCIÓ					PREU
<b>B07F-0LT5</b>	m3	Morter de ciment pòrtland amb filler calcari CEM II/B-L i sorra, amb 380 kg/m3 de ciment, amb una proporció en volum 1:4 i 10 N/mm2 de resistència a compressió, elaborat a l'obra	<b>Rend.: 1,000</b>				<b>127,22000 €</b>
			Unitats		Preu	Parcial	Import
Ma d'obra							
	A0E-000A	h Manobre especialista	1,000	/R x	27,29000 =	27,29000	
					Subtotal:	27,29000	27,29000
Maquinària							
	C176-00FX	h Formigonera de 165 l	0,700	/R x	2,16000 =	1,51200	
					Subtotal:	1,51200	1,51200
Materials							
	B03L-05N7	t Sorra de pedrera per a morters Criteri d'amidament: Unitat d'amidament: la indicada a la descripció de l'element Criteri d'amidament: quantitat necessària subministrada a l'obra	1,520	x	23,53000 =	35,76560	
	B055-067M	t Ciment pòrtland amb filler calcari CEM II/B-L 32,5 R segons UNE-EN 197-1, en sacs Criteri d'amidament: Unitat d'amidament: la indicada a la descripció de l'element Criteri d'amidament: quantitat necessària subministrada a l'obra	0,380	x	163,18000 =	62,00840	
	B011-05ME	m3 Aigua Criteri d'amidament: Unitat d'amidament: la indicada a la descripció de l'element Criteri d'amidament: quantitat necessària subministrada a l'obra	0,200	x	1,85000 =	0,37000	
					Subtotal:	98,14400	98,14400
				DESPESES AUXILIARS	1,00 %		0,27290
				COST DIRECTE			127,21890
				<b>COST EXECUCIÓ MATERIAL</b>			<b>127,21890</b>

## JUSTIFICACIÓ DE PREUS

Data: 21/07/23

Pàg.: 15

### PARTIDES D'OBRA

CODI	UA	DESCRIPCIÓ				PREU
<b>B MATERIALS I COMPOSTOS</b>						
<b>BUS-PARADA</b>	U	Desmuntatge - retirada de plataforma existent modular de peces de plàstic i/o cautxú per accessibilitat a parada de bus per a posterior acopi de totes les peces en bon estat i posterior re-instal·lació després de les feines d'asfaltat del carrer. Inclou el material auxiliar necessari per a la instal·lació així com el següent número de peces previstes tant per substitució de peces de vorada per noves com per la incorporació de peces d'avis tàctil segons normativa vigent i croquis projecte. (Mides parada 12,1 x 2,05m) Inclou també retirada definitiva de les peces malmeses o aquelles substituïdes per noves - gestió de residus. Noves peces a subministrar incloses en la re-instal·lació plataforma: (pieza principal amarilla de ADVERTENCIA: 34 Ut) (Pieza con bisagra amarilla DIRECCIONAL: 2 Ut) (pieza principal amarilla DIRECCIONAL: 4 Ut) (Rampa amarilla DIRECCIONAL: 1 Ut) (Bordillo derecho bandas blancas: 2 Ut) (Bordillo izquierdo bandas blancas: 2 Ut) (Bordillo recto bandas blancas: 17 Ut)	Rend.: 1,000		4.053,81	€
<b>P PARTIDES D'OBRA I CONJUNTS</b>						
<b>P150-</b>	<b>Elemento no encontrado</b>					
<b>P150-50-</b>						
<b>P150-50-</b>						
<b>P150-0001</b>	U	Mesures de seguretat en obra amb sistemes de protecció col·lectiva (spc) i equips de protecció individual (epi). inclou la col·locació de cartells informatius i senyalització provisional d'advertència necessària, inclòs equips humans de senyalització i ordenament trànsit, segons indicacions de la direcció facultativa de l'obra, Pla de Seguretat i EBSS. (1,5% PEM excepte capítols 5 i 6 de CQ, GR)	Rend.: 1,000		1.498,41	€
<b>P2 DEMOLICIONS, ENDERROCS, MOVIMENTS DE TERRES I GESTIÓ DE RESIDUS</b>						
<b>P21</b>	<b>ENDERROCS, DEMOLICIONS, ARRENCADES, REPICATS I DESMUNTATGES</b>					
<b>P214</b>	<b>DESMUNTATGES O ENDERROCS D'ELEMENTS DE CONSTRUCCIÓ</b>					
<b>P2146-DJ2M</b>	m2	Demolició de paviment de mescla bituminosa de fins a 10 cm de gruix, d'amplària més de 2 m amb retroexcavadora amb martell trencador i càrrega sobre camió amb mitjans mecànics Criteri d'amidament: m2 de paviment realment enderrocat, segons les especificacions de la DT.	Rend.: 1,000		3,72	€
Maquinària						
C138-00KQ	h	Pala carregadora sobre pneumàtics de 15 a 20 t	0,0026	/R x	108,08000 =	0,28101
C115-00EE	h	Retroexcavadora amb martell trencador	0,048	/R x	67,20000 =	3,22560
					Subtotal:	3,50661
					COST DIRECTE	3,50661
					DESPESES INDIRECTES 6,00 %	0,21040
					<b>COST EXECUCIÓ MATERIAL</b>	<b>3,71701</b>

**JUSTIFICACIÓ DE PREUS**

Data: 21/07/23

Pàg.: 16

## PARTIDES D'OBRA

CODI	UA	DESCRIPCIÓ	PREU			
<b>P2146-DJ2P</b>	m2	Demolició de paviment de mescla bituminosa de fins a 15 cm de gruix, d'amplària més de 2 m amb retroexcavadora amb martell trencador i càrrega sobre camió amb mitjans mecànics Criteri d'amidament: m2 de paviment realment enderrocat, segons les especificacions de la DT.	<b>Rend.: 1,000</b>		<b>3,94</b>	<b>€</b>
			Unitats	Preu	Parcial	Import
Maquinària						
C115-00EE	h	Retroexcavadora amb martell trencador	0,050	/R x 67,20000 =	3,36000	
C138-00KQ	h	Pala carregadora sobre pneumàtics de 15 a 20 t	0,0033	/R x 108,08000 =	0,35666	
			Subtotal:		3,71666	3,71666
			COST DIRECTE			3,71666
			DESPESES INDIRECTES 6,00 %			0,22300
			<b>COST EXECUCIÓ MATERIAL</b>			<b>3,93966</b>
<b>P2146-DJ4M</b>	m2	Demolició de paviment de formigó de fins a 20 cm de gruix, d'amplària fins a 2 m, amb compressor i càrrega sobre camió amb mitjans mecànics. (Previsió de demolició de canals de formigó en mal estat per a posterior reparació o per a posterior asfaltat fins a vorada)	<b>Rend.: 1,000</b>		<b>15,03</b>	<b>€</b>
			Unitats	Preu	Parcial	Import
Ma d'obra						
A0E-000A	h	Manobre especialista	0,384	/R x 27,29000 =	10,47936	
			Subtotal:		10,47936	10,47936
Maquinària						
C111-0056	h	Compressor amb dos martells pneumàtics	0,086	/R x 16,31000 =	1,40266	
C13C-00LP	h	Retroexcavadora sobre pneumàtics de 8 a 10 t	0,036	/R x 59,51000 =	2,14236	
			Subtotal:		3,54502	3,54502
			DESPESES AUXILIARS 1,50 %			0,15719
			COST DIRECTE			14,18157
			DESPESES INDIRECTES 6,00 %			0,85089
			<b>COST EXECUCIÓ MATERIAL</b>			<b>15,03246</b>
<b>P2146-HZ50</b>	m2	Demolició de paviment de panots col·locats sobre base de formigó de fins a 10 cm de gruix, inclòs la demolició de la base, d'amplària fins a 2 m, amb compressor i càrrega sobre camió amb mitjans manuals, en entorn urbà amb dificultat de mobilitat, en voreres > 3 i <= 5 m d'amplària o calçada/plataforma única > 7 i <= 12 m d'amplària, amb afectació per serveis o elements de mobiliari urbà, en actuacions d'1 a 10 m2	<b>Rend.: 1,000</b>		<b>45,86</b>	<b>€</b>
			Unitats	Preu	Parcial	Import
Ma d'obra						
A0D-0007	h	Manobre	0,7207	/R x 26,39000 =	19,01927	
A0E-000A	h	Manobre especialista	0,7207	/R x 27,29000 =	19,66790	
			Subtotal:		38,68717	38,68717
Maquinària						
C111-0056	h	Compressor amb dos martells pneumàtics	0,245	/R x 16,31000 =	3,99595	



**JUSTIFICACIÓ DE PREUS**

Data: 21/07/23

Pàg.: 17

## PARTIDES D'OBRA

CODI	UA	DESCRIPCIÓ					PREU
			Subtotal:			3,99595	3,99595
			DESPESES AUXILIARS	1,50	%		0,58031
			COST DIRECTE				43,26343
			DESPESES INDIRECTES	6,00	%		2,59581
			<b>COST EXECUCIÓ MATERIAL</b>				<b>45,85923</b>
<b>P2146-IOZE</b>	m2	Demolició de paviment de panots col·locats sobre base de formigó de fins a 10 cm de gruix, inclòs la demolició de la base, d'amplària fins a 2 m, amb compressor i càrrega sobre camió amb mitjans manuals, en entorn urbà sense dificultat de mobilitat, en voreres > 3 i <= 5 m d'amplària o calçada/plataforma única > 7 i <= 12 m d'amplària, sense afectació per serveis o elements de mobiliari urbà, en actuacions d'1 a 10 m2 Criteri d'amidament: m2 de paviment realment enderrocat, segons les especificacions de la DT.	<b>Rend.: 1,000</b>			<b>38,73</b>	<b>€</b>
			Unitats		Preu	Parcial	Import
Ma d'obra	A0D-0007	h Manobre	0,6086	/R x	26,39000 =	16,06095	
	A0E-000A	h Manobre especialista	0,6086	/R x	27,29000 =	16,60869	
			Subtotal:			32,66964	32,66964
Maquinària	C111-0056	h Compressor amb dos martells pneumàtics	0,2069	/R x	16,31000 =	3,37454	
			Subtotal:			3,37454	3,37454
			DESPESES AUXILIARS	1,50	%		0,49004
			COST DIRECTE				36,53422
			DESPESES INDIRECTES	6,00	%		2,19205
			<b>COST EXECUCIÓ MATERIAL</b>				<b>38,72628</b>
<b>P2146-IHWO</b>	m2	Demolició de paviment de formigó de fins a 10 cm de gruix, d'amplària fins a 0,6 m, amb compressor i càrrega sobre camió amb mitjans manuals, en entorn urbà sense dificultat de mobilitat, en voreres > 3 i <= 5 m d'amplària o calçada/plataforma única > 7 i <= 12 m d'amplària, amb afectació per serveis o elements de mobiliari urbà, en actuacions d'1 a 10 m2	<b>Rend.: 1,000</b>			<b>43,57</b>	<b>€</b>
			Unitats		Preu	Parcial	Import
Ma d'obra	A0D-0007	h Manobre	0,6922	/R x	26,39000 =	18,26716	
	A0E-000A	h Manobre especialista	0,6922	/R x	27,29000 =	18,89014	
			Subtotal:			37,15730	37,15730
Maquinària	C111-0056	h Compressor amb dos martells pneumàtics	0,2077	/R x	16,31000 =	3,38759	
			Subtotal:			3,38759	3,38759
			DESPESES AUXILIARS	1,50	%		0,55736
			COST DIRECTE				41,10225
			DESPESES INDIRECTES	6,00	%		2,46613
			<b>COST EXECUCIÓ MATERIAL</b>				<b>43,56838</b>

**JUSTIFICACIÓ DE PREUS**

Data: 21/07/23

Pàg.: 18

## PARTIDES D'OBRA

CODI	UA	DESCRIPCIÓ			PREU	
<b>P2147-DJ5X</b>	m	Demolició de rigola de formigó, inclòs la base, amb retroexcavadora amb martell trencador i càrrega mecànica sobre camió Criteri d'amidament: m de llargària realment enderrocada.	<b>Rend.: 1,000</b>		<b>4,73</b>	<b>€</b>
			Unitats	Preu	Parcial	Import
Maquinària						
C115-00EE	h	Retroexcavadora amb martell trencador	0,043	/R x 67,20000 =	2,88960	
C13C-00LP	h	Retroexcavadora sobre pneumàtics de 8 a 10 t	0,0265	/R x 59,51000 =	1,57702	
			Subtotal:		4,46662	4,46662
						4,46662
				DESPESES INDIRECTES 6,00 %		0,26800
				<b>COST EXECUCIÓ MATERIAL</b>		<b>4,73462</b>
<b>P2148-49L5</b>	m	Demolició de vorada, inclòs la base, col·locada sobre formigó, amb compressor i càrrega manual i mecànica de runa sobre camió o contenidor. (Previsió de mL en mal estat a retirar i reposar. A justificar)	<b>Rend.: 1,000</b>		<b>5,31</b>	<b>€</b>
			Unitats	Preu	Parcial	Import
Ma d'obra						
A0E-000A	h	Manobre especialista	0,100	/R x 27,29000 =	2,72900	
			Subtotal:		2,72900	2,72900
Maquinària						
C111-0056	h	Compressor amb dos martells pneumàtics	0,050	/R x 16,31000 =	0,81550	
C13C-00LP	h	Retroexcavadora sobre pneumàtics de 8 a 10 t	0,024	/R x 59,51000 =	1,42824	
			Subtotal:		2,24374	2,24374
				DESPESES AUXILIARS 1,50 %		0,04094
						5,01368
				DESPESES INDIRECTES 6,00 %		0,30082
				<b>COST EXECUCIÓ MATERIAL</b>		<b>5,31450</b>
<b>P214U-HBQG</b>	m2*cm	Fresatge mecànic de paviments de mescles bituminoses per cada cm de gruix, fins a 15 cm i en tot el paviment, en grans extensions, amb fresadora per a paviment amb càrrega automàtica i talls i entregues a tapes i reixes amb compressor, càrrega de runa sobre camió i escombrat i neteja de la superfície fresada	<b>Rend.: 1,000</b>		<b>0,56</b>	<b>€</b>
			Unitats	Preu	Parcial	Import
Ma d'obra						
A0D-0007	h	Manobre	0,004	/R x 26,39000 =	0,10556	
A0F-000S	h	Oficial 1a d'obra pública	0,002	/R x 31,62000 =	0,06324	
			Subtotal:		0,16880	0,16880
Maquinària						
C113-00JJ	h	Fresadora per a paviment amb càrrega automàtica	0,002	/R x 114,18000 =	0,22836	
C174-00GD	h	Escombradora autopropulsada	0,002	/R x 48,36000 =	0,09672	
C111-0056	h	Compressor amb dos martells pneumàtics	0,002	/R x 16,31000 =	0,03262	

**JUSTIFICACIÓ DE PREUS**

Data: 21/07/23

Pàg.: 19

## PARTIDES D'OBRA

CODI	UA	DESCRIPCIÓ					PREU	
						Subtotal:	0,35770	0,35770
						DESPESES AUXILIARS	1,50 %	0,00253
						COST DIRECTE		0,52903
						DESPESES INDIRECTES	6,00 %	0,03174
						<b>COST EXECUCIÓ MATERIAL</b>		<b>0,56077</b>
<b>P214W-FEMG</b>	m	Tall en paviment de mescla bituminosa de 15 cm de fondària com a mínim amb màquina tallajunts amb disc de diamant per a paviment, per a delimitar la zona a demolir Criteri d'amidament: m de llargària executada realment, amidada segons les especificacions del projecte, comprovada i acceptada expressament per la DF.			<b>Rend.: 1,000</b>		<b>6,73</b>	<b>€</b>
			Unitats		Preu	Parcial	Import	
Ma d'obra								
	A0E-000A	h Manobre especialista	0,170	/R x	27,29000 =	4,63930		
						Subtotal:	4,63930	4,63930
Maquinària								
	C178-00GF	h Màquina tallajunts amb disc de diamant per a paviment	0,170	/R x	9,64000 =	1,63880		
						Subtotal:	1,63880	1,63880
						DESPESES AUXILIARS	1,50 %	0,06959
						COST DIRECTE		6,34769
						DESPESES INDIRECTES	6,00 %	0,38086
						<b>COST EXECUCIÓ MATERIAL</b>		<b>6,72855</b>
<b>P214W-HXL0</b>	m	Tall en paviment de peces amb màquina tallajunts amb disc de diamant per a paviment, per a delimitar la zona a demolir			<b>Rend.: 1,000</b>		<b>5,89</b>	<b>€</b>
			Unitats		Preu	Parcial	Import	
Ma d'obra								
	A0E-000A	h Manobre especialista	0,1489	/R x	27,29000 =	4,06348		
						Subtotal:	4,06348	4,06348
Maquinària								
	C178-00GF	h Màquina tallajunts amb disc de diamant per a paviment	0,1489	/R x	9,64000 =	1,43540		
						Subtotal:	1,43540	1,43540
						DESPESES AUXILIARS	1,50 %	0,06095
						COST DIRECTE		5,55983
						DESPESES INDIRECTES	6,00 %	0,33359
						<b>COST EXECUCIÓ MATERIAL</b>		<b>5,89342</b>

**JUSTIFICACIÓ DE PREUS**

Data: 21/07/23

Pàg.: 20

## PARTIDES D'OBRA

CODI	UA	DESCRIPCIÓ			PREU	
<b>P214W-HXLT</b>	m	Tall en paviment de peces amb màquina tallajunts amb disc de diamant per a paviment, per a delimitar la zona a demolir Criteri d'amidament: m de llargària executada realment, amidada segons les especificacions del projecte, comprovada i acceptada expressament per la DF.	<b>Rend.: 1,000</b>		<b>5,89</b> €	
			Unitats	Preu	Parcial	Import
Ma d'obra	A0E-000A	h Manobre especialista	0,1489	/R x 27,29000 =	4,06348	
				Subtotal:	4,06348	4,06348
Maquinària	C178-00GF	h Màquina tallajunts amb disc de diamant per a paviment	0,1489	/R x 9,64000 =	1,43540	
				Subtotal:	1,43540	1,43540
			DESPESES AUXILIARS	1,50 %		0,06095
			COST DIRECTE			5,55983
			DESPESES INDIRECTES	6,00 %		0,33359
			<b>COST EXECUCIÓ MATERIAL</b>			<b>5,89342</b>
<b>P214W-HXL01</b>	m	Tall en paviment de peces amb màquina tallajunts amb disc de diamant per a paviment, per a delimitar la zona a demolir	<b>Rend.: 1,000</b>		<b>5,89</b> €	
			Unitats	Preu	Parcial	Import
Ma d'obra	A0E-000A	h Manobre especialista	0,1489	/R x 27,29000 =	4,06348	
				Subtotal:	4,06348	4,06348
Maquinària	C178-00GF	h Màquina tallajunts amb disc de diamant per a paviment	0,1489	/R x 9,64000 =	1,43540	
				Subtotal:	1,43540	1,43540
			DESPESES AUXILIARS	1,50 %		0,06095
			COST DIRECTE			5,55983
			DESPESES INDIRECTES	6,00 %		0,33359
			<b>COST EXECUCIÓ MATERIAL</b>			<b>5,89342</b>
<b>P22</b>	<b>MOVIMENTS DE TERRES</b>					
<b>P224</b>	<b>REPÀS I PICONATGE D'ELEMENTS EXCAVATS</b>					
<b>P2241-HZ53</b>	m2	Repàs i piconatge de caixa de paviment, amb compactació del 95% PM, en entorn urbà amb dificultat de mobilitat, en voreres > 3 i <= 5 m d'amplària o calçada/plataforma única > 7 i <= 12 m d'amplària, amb afectació per serveis o elements de mobiliari urbà, en actuacions d'1 a 10 m2	<b>Rend.: 1,000</b>		<b>3,88</b> €	
			Unitats	Preu	Parcial	Import
Maquinària	C136-00F4	h Motoanivelladora petita	0,0206	/R x 84,86000 =	1,74812	
	C131-005G	h Corró vibratori autopropulsat, de 12 a 14 t	0,0227	/R x 84,15000 =	1,91021	



## JUSTIFICACIÓ DE PREUS

Data: 21/07/23

Pàg.: 22

### PARTIDES D'OBRA

CODI	UA	DESCRIPCIÓ	PREU
		COST DIRECTE	7,96302
		DESPESES INDIRECTES 6,00 %	0,47778
		<b>COST EXECUCIÓ MATERIAL</b>	<b>8,44080</b>

P9 FERMS I PAVIMENTS  
 P90 Elemento no encontrado  
 P900- Elemento no encontrado

P900-0001	U	Recol·locació manual de reixes d'embornal, tapes de registre, tapes de clavagueram i bastiment afectades per l'obra amb morter d'alta resistència a nova rasant de paviment. Inclou retirada previa i acopi de les mateixes fins a la seu re-posicionament.	Rend.: 1,000	85,00	€
-----------	---	---	--------------	-------	---

P900-003	m2	Previsió de superfície de Reparació puntual de paviment asfàltic existent deteriorat, per existència de florjalls o altres, inclou tall de paviment asfàltic i enderroc amb mitjans mecànics, excavació de caixa i saneig de sub-base, formació de sub-base nova amb tot-ú artificial en tongades de 25cm compactades al 98% i acabat amb una capa d'aglomerat asfàltic en calent tipus g-20c de fins a 10cm de gruix, preparat per aplicació de capa de rodadura, en entorn urbà sense dificultat de mobilitat, en voreres <= 3 m d'amplària o calçada/plataforma única <= 7 m d'amplària, sense afectació per serveis o elements de mobiliari urbà. (Execució en múltiples zones - reparacions puntuals) Caldrà justificar partida realment executada.	Rend.: 1,200	176,29	€
----------	----	---	--------------	--------	---

			Unitats	Preu	Parcial	Import
<b>Ma d'obra</b>						
A0D-00000	H	Manobre	1,100	/R x 26,39000 =	24,19083	
A0F-00000	h	Oficial 1a	0,550	/R x 31,62000 =	14,49250	
Subtotal:					38,68333	38,68333
<b>Maquinària</b>						
C175-00G4	h	Estenedora per a paviments de mescla bituminosa	0,500	/R x 62,60000 =	26,08333	
C131-005E	h	Corró vibratori autopropulsat, de 8 a 10 t	0,250	/R x 64,11000 =	13,35625	
C115-00EE	h	Retroexcavadora amb martell trencador	0,950	/R x 67,20000 =	53,20000	
C178-00GF	h	Màquina tallajunts amb disc de diamant per a paviment	0,300	/R x 9,64000 =	2,41000	
Subtotal:					95,04958	95,04958
<b>Materials</b>						
B057-06IQ	kg	Emulsió bituminosa catiònica amb un 60% de betum asfàltic, per a reg d'adherència tipus C60B3/B2 ADH, segons UNE-EN 13808 Criteri d'amidament: Unitat d'amidament: la indicada a la descripció de l'element Criteri d'amidament: quantitat necessària subministrada a l'obra	0,250	x 0,32000 =	0,08000	
B03F-05NW	m3	Tot-u artificial Criteri d'amidament: Unitat d'amidament: la indicada a la descripció de l'element Criteri d'amidament: quantitat necessària subministrada a l'obra	0,400	x 23,06000 =	9,22400	
B9H1-0HSI	t	Mescla bituminosa contínua en calent tipus AC 22 bin B 15/25(13/22) S MAM de mòdul alt, amb betum asfàltic de penetració, de granulometria semidensa per a capa intermèdia i granulat calcari	0,250	x 83,27000 =	20,81750	

## JUSTIFICACIÓ DE PREUS

Data: 21/07/23

Pàg.: 23

### PARTIDES D'OBRA

CODI	UA	DESCRIPCIÓ						PREU	
							Subtotal:	30,12150	30,12150
Altres									
%AUX001	%	Despeses auxiliars sobre la mà d'obra	1,500	% s/	163,85467	=	2,45782		
							Subtotal:	2,45782	2,45782
							COST DIRECTE		166,31223
							DESPESES INDIRECTES	6,00 %	9,97873
							<b>COST EXECUCIÓ MATERIAL</b>		<b>176,29096</b>

<b>P900-006</b>	u	Suministre i substitució de bastiment circular-rectangular de fosa dúctil per a pou de registre tipus ajuntament de badalona, tipus solo C S d-400 AE o equivalent i tapa recolzada de fosa en forma de motlle reblerta de formigó, pas lliure de 600 mm de diàmetre classe D400 segons norma UNE-EN 124, col·locat amb morter. Carrega de trencament superior a 40 t segons les normes une 41-300-87 i en-124 i llum interior 600 m. Marc rectangular ocult, amb obertura d'extracció i protecció de tancament accidental a 90º dispositiu anti-robament, amb superfície antilliscant i amb relleu de fosa amb la descripció Ajuntament de Badalona-Clavegueram. Col·locat amb morter per a ram paleta, classe M-7,5 (7,5N/mm2), a granel, de designació (G) segons norma UNE-EN 124. Inclou extracció i retirada de l'existent.	<b>Rend.: 1,000</b>				<b>308,37</b>	<b>€</b>
-----------------	---	---	---------------------	--	--	--	---------------	----------

			Unitats		Preu		Parcial	Import	
Ma d'obra									
A0F-000T	h	Oficial 1a paleta	0,410	/R x	31,62000	=	12,96420		
A0D-0007	h	Manobre	0,410	/R x	26,39000	=	10,81990		
							Subtotal:	23,78410	23,78410
Materials									
ME-24	u	Bastiment circular de fosa dúctil per a pou de registre i tapa recolzada de fosa en forma de motlle reblerta de formigó, pas lliure de 600 mm de diàmetre i classe D400 segons norma UNE-EN 124	1,000	x	265,00000	=	265,00000		
B07L-1PYA	t	Morter per a ram de paleta, classe M 5 (5 N/mm2), a granel, de designació (G) segons norma UNE-EN 998-2 Criteri d'amidament: Unitat d'amidament: la indicada a la descripció de l'element Criteri d'amidament: quantitat necessària subministrada a l'obra	0,0357	x	49,64000	=	1,77215		
							Subtotal:	266,77215	266,77215
							DESPESES AUXILIARS	1,50 %	0,35676
							COST DIRECTE		290,91301
							DESPESES INDIRECTES	6,00 %	17,45478
							<b>COST EXECUCIÓ MATERIAL</b>		<b>308,36779</b>

**JUSTIFICACIÓ DE PREUS**

Data: 21/07/23

Pàg.: 24

## PARTIDES D'OBRA

CODI	UA	DESCRIPCIÓ					PREU
<b>P900-E004</b>	m2	Reg d'adherència amb emulsió bituminosa catiònica tipus C50BF4 IMP, amb dotació 1 kg/m2	<b>Rend.: 1,000</b>			<b>0,58</b>	<b>€</b>
			Unitats		Preu	Parcial	Import
Ma d'obra							
	A0E-000A	h Manobre especialista	0,003	/R x	27,29000 =	0,08187	
					Subtotal:	0,08187	0,08187
Maquinària							
	C174-00GD	h Escombradora autopropulsada	0,0005	/R x	48,36000 =	0,02418	
	C170-0036	h Camió cisterna per a reg asfàltic	0,003	/R x	34,02000 =	0,10206	
					Subtotal:	0,12624	0,12624
Materials							
	ME-0022	kg Emul. bitum. catiònica p/reg imp.C50BF4 IMP, fluid.>3%	1,000	x	0,34000 =	0,34000	
					Subtotal:	0,34000	0,34000
				DESPESES AUXILIARS	1,50 %		0,00123
				COST DIRECTE			0,54934
				DESPESES INDIRECTES	6,00 %		0,03296
				<b>COST EXECUCIÓ MATERIAL</b>			<b>0,58230</b>

**P93 BASES, SOLERES I RECRESQUES****P93R- REPARACIÓ DE BASE (CE, EHE)**

<b>P93R-I2C1</b>	m3	Base de vorera amb formigó de 200 kg/m3, amb una proporció en volum 1:3:6, amb ciment pòrtland amb filler calcari CEM II/B-L 32,5 R i granulat de pedra calcària de grandària màxima 20 mm, elaborat a l'obra amb formigonera de 165 l, abocat manualment, en entorn urbà amb dificultat de mobilitat, en voreres > 3 i <= 5 m d'amplària o calçada/plataforma única > 7 i <= 12 m d'amplària, amb afectació per serveis o elements de mobiliari urbà, en actuacions de 0.2 a 2 m3	<b>Rend.: 1,000</b>			<b>192,55</b>	<b>€</b>
			Unitats		Preu	Parcial	Import
Ma d'obra							
	A0F-000S	h Oficial 1a d'obra pública	0,4118	/R x	31,62000 =	13,02112	
	A0D-0007	h Manobre	1,6474	/R x	26,39000 =	43,47489	
					Subtotal:	56,49601	56,49601
Materials							
	B06D-0L9C	m3 Formigó de 200 kg/m3, amb una proporció en volum 1:3:6, amb ciment pòrtland amb filler calcari CEM II/B-L 32,5 R i granulat de pedra calcària de grandària màxima 20 mm, elaborat a l'obra amb formigonera de 165 l Criteri d'amidament: m3 de volum necessari elaborat a l'obra.	1,100	x	112,48919 =	123,73811	
					Subtotal:	123,73811	123,73811



**JUSTIFICACIÓ DE PREUS**

Data: 21/07/23

Pàg.: 25

## PARTIDES D'OBRA

CODI	UA	DESCRIPCIÓ					PREU
			DESPESES AUXILIARS	2,50	%		1,41240
			COST DIRECTE				181,64652
			DESPESES INDIRECTES	6,00	%		10,89879
			<b>COST EXECUCIÓ MATERIAL</b>				<b>192,54531</b>
<b>P93R-I3GX</b>	m3	Base de vorera amb formigó de 200 kg/m3, amb una proporció en volum 1:3:6, amb ciment pòrtland amb filler calcari CEM II/B-L 32,5 R i granulat de pedra calcària de grandària màxima 20 mm, elaborat a l'obra amb formigonera de 165 l, abocat manualment, en entorn urbà sense dificultat de mobilitat, en voreres > 3 i <= 5 m d'amplària o calçada/plataforma única > 7 i <= 12 m d'amplària, sense afectació per serveis o elements de mobiliari urbà, en actuacions de 0.2 a 2 m3	<b>Rend.: 1,000</b>			<b>182,99</b>	€
			Unitats		Preu	Parcial	Import
Ma d'obra							
	A0F-000S	h Oficial 1a d'obra pública	0,3478	/R x	31,62000 =	10,99744	
	A0D-0007	h Manobre	1,391	/R x	26,39000 =	36,70849	
					Subtotal:	47,70593	47,70593
Materials							
	B06D-0L9C	m3 Formigó de 200 kg/m3, amb una proporció en volum 1:3:6, amb ciment pòrtland amb filler calcari CEM II/B-L 32,5 R i granulat de pedra calcària de grandària màxima 20 mm, elaborat a l'obra amb formigonera de 165 l Criteri d'amidament: m3 de volum necessari elaborat a l'obra.	1,100	x	112,48919 =	123,73811	
					Subtotal:	123,73811	123,73811
			DESPESES AUXILIARS	2,50	%		1,19265
			COST DIRECTE				172,63669
			DESPESES INDIRECTES	6,00	%		10,35820
			<b>COST EXECUCIÓ MATERIAL</b>				<b>182,99489</b>
<b>P93R-IA0R</b>	m3	Base de calçada amb formigó en massa HM - 20 / P / 20 / X0 amb una quantitat de ciment de 200 kg/m3 i relació aigua ciment =< 0.6, abocat des de camió, en entorn urbà amb dificultat de mobilitat, en voreres > 3 i <= 5 m d'amplària o calçada/plataforma única > 7 i <= 12 m d'amplària, amb afectació per serveis o elements de mobiliari urbà, en actuacions de 0.2 a 2 m3. (Previsió de zones a reparar en mal estat)	<b>Rend.: 1,000</b>			<b>171,67</b>	€
			Unitats		Preu	Parcial	Import
Ma d'obra							
	A0D-0007	h Manobre	1,6474	/R x	26,39000 =	43,47489	
	A0F-000S	h Oficial 1a d'obra pública	0,4118	/R x	31,62000 =	13,02112	
					Subtotal:	56,49601	56,49601
Materials							
	B06F1-I62I	m3 Formigó en massa HM - 20 / P / 20 / X0 amb una quantitat de ciment de 200 kg/m3 i relació aigua ciment =< 0.6	1,100	x	94,59000 =	104,04900	
					Subtotal:	104,04900	104,04900

## JUSTIFICACIÓ DE PREUS

Data: 21/07/23

Pàg.: 26

### PARTIDES D'OBRA

CODI	UA	DESCRIPCIÓ	PREU
		DESPESES AUXILIARS	2,50 % 1,41240
		COST DIRECTE	161,95741
		DESPESES INDIRECTES	6,00 % 9,71744
		<b>COST EXECUCIÓ MATERIAL</b>	<b>171,67485</b>

### P96 VORALS I VORADES

#### P963- VORADA CORBA DE PECES DE FORMIGÓ

<b>P963-L5UD</b>	m	Vorada corba de formigó,, monocapa, amb secció normalitzada de calçada C2 30x12 cm, segons UNE 127340, de classe climàtica B, classe resistent a l'abradió H i classe resistent a flexió T (R-5 MPa) segons UNE-EN 1340, col·locada sobre base de formigó d'ús no estructural HNE-15 i de 20 a 25 cm d'alçària, i rejuntada amb morter, en entorn urbà sense dificultat de mobilitat, en voreres > 3 i <= 5 m d'amplària o calçada/plataforma única > 7 i <= 12 m d'amplària, sense afectació per serveis o elements de mobiliari urbà, en actuacions d'1 a 10 m	<b>Rend.: 1,000</b>	<b>113,06</b>	<b>€</b>
------------------	---	--	---------------------	---------------	----------

		Unitats	Preu	Parcial	Import
Ma d'obra					
A0F-000S	h	Oficial 1a d'obra pública	0,5839 /R x	31,62000 =	18,46292
A0D-0007	h	Manobre	1,0417 /R x	26,39000 =	27,49046
				Subtotal:	45,95338
					45,95338

### Materials

B960-0GT5	m	Vorada corba de formigó,, monocapa, amb secció normalitzada de calçada C2 30x22 cm, segons UNE 127340, de classe climàtica B, classe resistent a l'abradió H i classe resistent a flexió T (R-5 MPa) segons UNE-EN 1340	1,050	x	49,22000 =	51,68100
B07L-1PYA	t	Morter per a ram de paleta, classe M 5 (5 N/mm2), a granel, de designació (G) segons norma UNE-EN 998-2 Criteri d'amidament: Unitat d'amidament: la indicada a la descripció de l'element Criteri d'amidament: quantitat necessària subministrada a l'obra	0,0042	x	49,64000 =	0,20849
B069-2A9P	m3	Formigó d'ús no estructural HNE-15/P/40 de resistència a compressió 15 N/mm2, consistència plàstica i grandària màxima del granulat 40 mm	0,0902	x	90,13000 =	8,12973
				Subtotal:	60,01922	60,01922

DESPESES AUXILIARS	1,50 %	0,68930
COST DIRECTE		106,66190
DESPESES INDIRECTES	6,00 %	6,39971
<b>COST EXECUCIÓ MATERIAL</b>		<b>113,06161</b>

## JUSTIFICACIÓ DE PREUS

Data: 21/07/23

Pàg.: 27

### PARTIDES D'OBRA

CODI	UA	DESCRIPCIÓ					PREU
<b>P967-</b>		<b>VORADA RECTA DE PECES DE FORMIGÓ</b>					
<b>P967-E9WC</b>	m	Vorada de formigó recta, doble capa, amb secció normalitzada de calçada C6 25x12 cm, segons UNE 127340, de classe climàtica B, classe resistent a l'abradió H i classe resistent a flexió T (R-5 MPa) segons UNE-EN 1340, col·locada sobre base de formigó no estructural de 15 N/mm2 de resistència mínima a compressió i de 10 a 20 cm d'alçària, i rejuntada amb morter. (Previsió de mL en mal estat a retirar i reposar segons plànols. A justificar realment executat)	<b>Rend.: 1,000</b>				<b>30,08</b> €
			Unitats		Preu	Parcial	Import
Ma d'obra							
	A0D-0007	h Manobre	0,460	/R x	26,39000 =	12,13940	
	A0F-000S	h Oficial 1a d'obra pública	0,230	/R x	31,62000 =	7,27260	
					Subtotal:	19,41200	19,41200
Materials							
	B07L-1PYA	t Morter per a ram de paleta, classe M 5 (5 N/mm2), a granel, de designació (G) segons norma UNE-EN 998-2 Criteri d'amidament: Unitat d'amidament: la indicada a la descripció de l'element Criteri d'amidament: quantitat necessària subministrada a l'obra	0,0021	x	49,64000 =	0,10424	
	B962-0GR7	m Vorada de formigó recta, doble capa, amb secció normalitzada de calçada C6 25x12 cm, segons UNE 127340, de classe climàtica B, classe resistent a l'abradió H i classe resistent a flexió T (R-5 MPa) segons UNE-EN 1340	1,050	x	3,82000 =	4,01100	
	B069-2A9P	m3 Formigó d'ús no estructural HNE-15/P/40 de resistència a compressió 15 N/mm2, consistència plàstica i grandària màxima del granulat 40 mm	0,0506	x	90,13000 =	4,56058	
					Subtotal:	8,67582	8,67582
				DESPESES AUXILIARS	1,50 %		0,29118
				COST DIRECTE			28,37900
				DESPESES INDIRECTES	6,00 %		1,70274
				<b>COST EXECUCIÓ MATERIAL</b>			<b>30,08174</b>

### P9E PAVIMENTS DE PANOT I RAJOLA HIDRÀULICA

#### P9E1- PAVIMENT DE PANOT

<b>P9E1-HZ51</b>	m2	Paviment de panot per a vorera gris de 20x20x4 cm, classe 1a, preu superior, col·locat a l'estesa amb morter ciment 1:6 i beurada de ciment pòrtland, en entorn urbà amb dificultat de mobilitat, en voreres > 3 i <= 5 m d'amplària o calçada/plataforma única > 7 i <= 12 m d'amplària, amb afectació per serveis o elements de mobiliari urbà, en actuacions d'1 a 10 m2	<b>Rend.: 1,000</b>				<b>82,26</b> €
			Unitats		Preu	Parcial	Import
Ma d'obra							
	A0F-000S	h Oficial 1a d'obra pública	1,1914	/R x	31,62000 =	37,67207	
	A0D-0007	h Manobre	0,9038	/R x	26,39000 =	23,85128	

## JUSTIFICACIÓ DE PREUS

Data: 21/07/23

Pàg.: 28

### PARTIDES D'OBRA

CODI	UA	DESCRIPCIÓ						PREU	
							Subtotal:	61,52335	61,52335
Materials									
B055-067M	t	Ciment pòrtland amb filler calcari CEM II/B-L 32,5 R segons UNE-EN 197-1, en sacs Criteri d'amidament: Unitat d'amidament: la indicada a la descripció de l'element Criteri d'amidament: quantitat necessària subministrada a l'obra	0,0031	x	163,18000	=	0,50586		
B9E2-0HOS	m2	Panot gris de 20x20x4 cm, classe 1a, preu superior	1,020	x	11,01000	=	11,23020		
B011-05ME	m3	Aigua Criteri d'amidament: Unitat d'amidament: la indicada a la descripció de l'element Criteri d'amidament: quantitat necessària subministrada a l'obra	0,001	x	1,85000	=	0,00185		
B07F-0LT4	m3	Morter de ciment pòrtland amb filler calcari CEM II/B-L i sorra, amb 250 kg/m3 de ciment, amb una proporció en volum 1:6 i 5 N/mm2 de resistència a compressió, elaborat a l'obra Criteri d'amidament: m3 de volum necessari elaborat a l'obra.	0,0315	x	108,59380	=	3,42070		
							Subtotal:	15,15861	15,15861
							DESPESES AUXILIARS	1,50 %	0,92285
							COST DIRECTE		77,60481
							DESPESES INDIRECTES	6,00 %	4,65629
							<b>COST EXECUCIÓ MATERIAL</b>		<b>82,26110</b>
<b>P9E1-I4YJ</b>	<b>m2</b>	<b>Paviment de panot per a vorera gris de 20x20x8 cm, classe 1a, preu superior, col·locat a l'estesa amb morter ciment 1:6 i beurada de ciment pòrtland, en entorn urbà sense dificultat de mobilitat, en voreres &gt; 3 i &lt;= 5 m d'amplària o calçada/plataforma única &gt; 7 i &lt;= 12 m d'amplària, sense afectació per serveis o elements de mobiliari urbà, en actuacions d'1 a 10 m2 Criteri d'amidament: m2 de superfície executada d'acord amb les especificacions de la DT, amb deducció de la superfície corresponent a obertures interiors, d'acord amb els criteris següents: Obertures &lt;= 1,5 m2: No es dedueixen Obertures &gt; 1,5 m2: Es dedueix el 100% Aquests criteris inclouen l'acabament específic dels acords a les vores, sense que comporti l'ús de materials diferents d'aquells que normalment conformen la unitat.</b>	<b>Rend.: 1,000</b>				<b>86,63</b>	<b>€</b>	
Ma d'obra									
A0F-000S	h	Oficial 1a d'obra pública	1,006	/R x	31,62000	=	31,80972		
A0D-0007	h	Manobre	0,7632	/R x	26,39000	=	20,14085		
							Subtotal:	51,95057	51,95057
Materials									
B9E2-HYIJ	m2	Panot gris de 20x20x8 cm, classe 1a, preu superior Criteri d'amidament: Unitat d'amidament: la indicada a la descripció de l'element Criteri d'amidament: quantitat necessària subministrada a l'obra	1,020	x	24,58000	=	25,07160		
B055-067M	t	Ciment pòrtland amb filler calcari CEM II/B-L 32,5 R segons UNE-EN 197-1, en sacs Criteri d'amidament: Unitat d'amidament: la indicada	0,0031	x	163,18000	=	0,50586		

**JUSTIFICACIÓ DE PREUS**

Data: 21/07/23

Pàg.: 29

## PARTIDES D'OBRA

CODI	UA	DESCRIPCIÓ					PREU	
		a la descripció de l'element Criteri d'amidament: quantitat necessària subministrada a l'obra						
B011-05ME	m3	Aigua Criteri d'amidament: Unitat d'amidament: la indicada a la descripció de l'element Criteri d'amidament: quantitat necessària subministrada a l'obra	0,001	x	1,85000	=	0,00185	
B07F-0LT4	m3	Morter de ciment pòrtland amb filler calcari CEM II/B-L i sorra, amb 250 kg/m3 de ciment, amb una proporció en volum 1:6 i 5 N/mm2 de resistència a compressió, elaborat a l'obra Criteri d'amidament: m3 de volum necessari elaborat a l'obra.	0,0315	x	108,59380	=	3,42070	
Subtotal:						29,00001	29,00001	
DESPESES AUXILIARS						1,50 %	0,77926	
COST DIRECTE							81,72984	
DESPESES INDIRECTES						6,00 %	4,90379	
<b>COST EXECUCIÓ MATERIAL</b>							<b>86,63363</b>	
<b>P9F</b>	<b>PAVIMENT DE PECES DE FORMIGÓ</b>							
<b>P9F3-</b>	<b>PAVIMENT DE PECES DE FORMIGÓ, DE FORMA REGULAR, COL·LOCAT AMB MORTER</b>							
<b>P9F3-I0ZV</b>	m2	Paviment de llosa de formigó per a paviments de 60x40 cm i 6 cm de gruix, de forma rectangular, acabat amb textura pètria, preu alt, col·locats amb morter de ciment 1:4, en entorn urbà amb dificultat de mobilitat, en voreres <= 3 m d'amplària o calçada/plataforma única <= 7 m d'amplària, amb afectació per serveis o elements de mobiliari urbà, en actuacions d'1 a 10 m2	<b>Rend.: 1,000</b>				<b>111,37</b>	
			Unitats		Preu		Parcial	Import
Ma d'obra								
A0D-0007	h	Manobre	0,7508	/R x	26,39000	=	19,81361	
A0F-000S	h	Oficial 1a d'obra pública	1,5015	/R x	31,62000	=	47,47743	
Subtotal:						67,29104	67,29104	
Materials								
B9F2-1GDS	m2	Llosa de formigó per a paviments de 60x40 cm i 6 cm de gruix, de forma rectangular, acabat amb textura pètria, preu alt	1,050	x	28,91000	=	30,35550	
B07F-0LT5	m3	Morter de ciment pòrtland amb filler calcari CEM II/B-L i sorra, amb 380 kg/m3 de ciment, amb una proporció en volum 1:4 i 10 N/mm2 de resistència a compressió, elaborat a l'obra	0,0504	x	127,21890	=	6,41183	
Subtotal:						36,76733	36,76733	
DESPESES AUXILIARS						1,50 %	1,00937	
COST DIRECTE							105,06774	
DESPESES INDIRECTES						6,00 %	6,30406	
<b>COST EXECUCIÓ MATERIAL</b>							<b>111,37180</b>	

**JUSTIFICACIÓ DE PREUS**

Data: 21/07/23

Pàg.: 30

## PARTIDES D'OBRA

CODI	UA	DESCRIPCIÓ					PREU
<b>P9H</b>		<b>PAVIMENTS DE MESCLA BITUMINOSA</b>					
<b>P9H0-</b>		<b>ASSAIG DE MESCLA BITUMINOSA (PO)</b>					
<b>P9H0-01BL</b>	u	Extracció, tall, determinació del gruix, de la densitat aparent i del contingut de buits d'una proveta testimoni de mescla bituminosa, segons la norma UNE-EN 12697-8 i UNE-EN 12697-6	<b>Rend.: 1,000</b>			<b>136,80</b>	€
			Unitats	Preu	Parcial	Import	
Materials							
	BV2M0-00X	u	Extracció, tall, determinació del gruix, de la densitat aparent i del contingut de buits d'una proveta testimoni de mescla bituminosa, segons la norma UNE-EN 12697-8 i UNE-EN 12697-6	1,000	x 129,06000 =	129,06000	
					Subtotal:	129,06000	129,06000
					COST DIRECTE		129,06000
					DESPESES INDIRECTES 6,00 %		7,74360
					<b>COST EXECUCIÓ MATERIAL</b>		<b>136,80360</b>
<b>P9H0-01BV</b>	u	Determinació del contingut de lligant d'una mostra de mescla bituminosa, segons la norma UNE-EN 12697-1	<b>Rend.: 1,000</b>			<b>59,92</b>	€
			Unitats	Preu	Parcial	Import	
Materials							
	BV2M0-00X	u	Determinació del contingut de lligant d'una mostra de mescla bituminosa, segons la norma UNE-EN 12697-1	1,000	x 56,53000 =	56,53000	
					Subtotal:	56,53000	56,53000
					COST DIRECTE		56,53000
					DESPESES INDIRECTES 6,00 %		3,39180
					<b>COST EXECUCIÓ MATERIAL</b>		<b>59,92180</b>
<b>P9H0-01BX</b>	u	Anàlisi granulomètrica del granulat recuperat d'una mostra de mescla bituminosa, segons la norma UNE-EN 12697-2	<b>Rend.: 1,000</b>			<b>52,26</b>	€
			Unitats	Preu	Parcial	Import	
Materials							
	BV2M0-00X	u	Anàlisi granulomètrica del granulat recuperat d'una mostra de mescla bituminosa, segons la norma UNE-EN 12697-2	1,000	x 49,30000 =	49,30000	
					Subtotal:	49,30000	49,30000
					COST DIRECTE		49,30000
					DESPESES INDIRECTES 6,00 %		2,95800
					<b>COST EXECUCIÓ MATERIAL</b>		<b>52,25800</b>

**JUSTIFICACIÓ DE PREUS**

Data: 21/07/23

Pàg.: 31

## PARTIDES D'OBRA

CODI	UA	DESCRIPCIÓ				PREU	
<b>P9H0-01BY</b>	u	Control de temperatures d'una mostra de mescla bituminosa, segons la norma UNE-EN 12697-13	<b>Rend.: 1,000</b>		<b>22,95</b>	€	
			Unitats	Preu	Parcial	Import	
Materials							
	BV2M0-00X	u	Control de temperatures d'una mostra de mescla bituminosa, segons la norma UNE-EN 12697-13	1,000 x	21,65000 =	21,65000	
				Subtotal:		21,65000	21,65000
				COST DIRECTE			21,65000
				DESPESES INDIRECTES	6,00 %		1,29900
				<b>COST EXECUCIÓ MATERIAL</b>			<b>22,94900</b>
<b>P9H0-01C0</b>	u	Presa, confecció de provetes cilíndriques, determinació de la densitat, trencament, estabilitat i fluència (assaig Marshall) d'una mostra de mescla bituminosa, segons la norma UNE-EN 12697-6 i UNE-EN 12697-34	<b>Rend.: 1,000</b>		<b>182,06</b>	€	
			Unitats	Preu	Parcial	Import	
Materials							
	BV2M0-00X	u	Presa, confecció de provetes cilíndriques, determinació de la densitat, trencament, estabilitat i fluència (assaig Marshall) d'una mostra de mescla bituminosa, segons la norma UNE-EN 12697-6 i UNE-EN 12697-34	1,000 x	171,75000 =	171,75000	
				Subtotal:		171,75000	171,75000
				COST DIRECTE			171,75000
				DESPESES INDIRECTES	6,00 %		10,30500
				<b>COST EXECUCIÓ MATERIAL</b>			<b>182,05500</b>
<b>P9H5-</b>	<b>PAVIMENT DE MESCLA BITUMINOSA CONTÍNUA EN CALENT</b>						
<b>P9H5-E84I</b>	t	Paviment de mescla bituminosa contínua en calent tipus AC 22 base B 15/25(13/22) S MAM de mòdul alt, amb betum asfàltic de penetració, de granulometria semidensa per a capa base i granulat granític, estesa i compactada. (7cm gruix - segons projecte)	<b>Rend.: 1,000</b>		<b>95,59</b>	€	
			Unitats	Preu	Parcial	Import	
Ma d'obra							
	A0D-0007	h	Manobre	0,072 /R x	26,39000 =	1,90008	
	A0F-000S	h	Oficial 1a d'obra pública	0,016 /R x	31,62000 =	0,50592	
				Subtotal:		2,40600	2,40600
Maquinària							
	C175-00G4	h	Estenedora per a paviments de mescla bituminosa	0,008 /R x	62,60000 =	0,50080	
	C173-005K	h	Corró vibratori per a formigons i betums autopropulsat pneumàtic	0,010 /R x	75,17000 =	0,75170	
	C131-005G	h	Corró vibratori autopropulsat, de 12 a 14 t	0,010 /R x	84,15000 =	0,84150	
				Subtotal:		2,09400	2,09400
Materials							

**JUSTIFICACIÓ DE PREUS**

Data: 21/07/23

Pàg.: 32

## PARTIDES D'OBRA

CODI	UA	DESCRIPCIÓ						PREU	
B9H1-0HTW	t	Mescla bituminosa contínua en calent tipus AC 22 base B 15/25(13/22) S MAM de mòdul alt, amb betum asfàltic de penetració, de granulometria semidensa per a capa base i granulat granític Criteri d'amidament: Unitat d'amidament: la indicada a la descripció de l'element Criteri d'amidament: quantitat necessària subministrada a l'obra Aquest criteri inclou l'abonament del lligant hidrocarbonat i del pols mineral d'aportació utilitzats en la confecció de la mescla bituminosa.	1,000	x	85,64000	=	85,64000		
							Subtotal:	85,64000	85,64000
							DESPESES AUXILIARS	1,50 %	0,03609
							COST DIRECTE		90,17609
							DESPESES INDIRECTES	6,00 %	5,41057
							<b>COST EXECUCIÓ MATERIAL</b>		<b>95,58666</b>
<b>P9H5-E8BA</b>	t	Paviment de mescla bituminosa contínua en calent tipus AC 16 surf PMB 45/80-65(BM-3c) D modificada amb cautxú, amb betum modificat, de granulometria densa per a capa de trànsit i granulat granític, estesa i compactada. (5cm gruix - segons projecte)	<b>Rend.: 1,000</b>				<b>120,31</b>	<b>€</b>	
			Unitats		Preu		Parcial	Import	
<b>Ma d'obra</b>									
A0D-0007	h	Manobre	0,086	/R x	26,39000	=	2,26954		
A0F-000S	h	Oficial 1a d'obra pública	0,019	/R x	31,62000	=	0,60078		
							Subtotal:	2,87032	2,87032
<b>Maquinària</b>									
C175-00G4	h	Estenedora per a paviments de mescla bituminosa	0,010	/R x	62,60000	=	0,62600		
C173-005K	h	Corró vibratori per a formigons i betums autopropulsat pneumàtic	0,012	/R x	75,17000	=	0,90204		
C131-005G	h	Corró vibratori autopropulsat, de 12 a 14 t	0,012	/R x	84,15000	=	1,00980		
							Subtotal:	2,53784	2,53784
<b>Materials</b>									
B9H1-0HTO	t	Mescla bituminosa contínua en calent tipus AC 16 surf PMB 45/80-65(BM-3c) D modificada amb cautxú, amb betum modificat, de granulometria densa per a capa de trànsit i granulat granític Criteri d'amidament: Unitat d'amidament: la indicada a la descripció de l'element Criteri d'amidament: quantitat necessària subministrada a l'obra Aquest criteri inclou l'abonament del lligant hidrocarbonat i del pols mineral d'aportació utilitzats en la confecció de la mescla bituminosa.	1,000	x	108,05000	=	108,05000		
							Subtotal:	108,05000	108,05000
							DESPESES AUXILIARS	1,50 %	0,04305
							COST DIRECTE		113,50121
							DESPESES INDIRECTES	6,00 %	6,81007
							<b>COST EXECUCIÓ MATERIAL</b>		<b>120,31129</b>



**JUSTIFICACIÓ DE PREUS**

Data: 21/07/23

Pàg.: 33

## PARTIDES D'OBRA

CODI	UA	DESCRIPCIÓ					PREU
<b>P9K</b>		<b>TRACTAMENTS SUPERFICIALS</b>					
<b>P9K2-</b>		<b>TRACTAMENT ANTIDERRAPANT DE SUPERFÍCIES DE FORMIGÓ AMB CORINDÓ (D)</b>					
<b>P9K2-HB7L</b>	m2	Tractament de protecció superficial antiderrapant, de paviment de formigó, amb emprimació i revestiment amb brea epoxi i 3 kg de granulat de corindón Dins d'aquesta unitat s'inclou la preparació de la superfície i les tasques necessàries per donar per finalitzada l'operació.	<b>Rend.: 1,000</b>				<b>53,00</b> €
			Unitats		Preu	Parcial	Import
Ma d'obra							
	A0F-000T	h Oficial 1a paleta	0,300	/R x	31,62000 =	9,48600	
	A0D-0007	h Manobre	0,300	/R x	26,39000 =	7,91700	
					Subtotal:	17,40300	17,40300
Materials							
	B032-H4LG	kg Granulat de corindón	3,000	x	0,85000 =	2,55000	
	B017-05MM	l Dissolvent universal Criteri d'amidament: Unitat d'amidament: la indicada a la descripció de l'element Criteri d'amidament: quantitat necessària subministrada a l'obra	0,200	x	6,31000 =	1,26200	
	B8Z0-0P23	kg Brea epoxi Criteri d'amidament: Unitat d'amidament: la indicada a la descripció de l'element Criteri d'amidament: quantitat necessària subministrada a l'obra	2,000	x	14,26000 =	28,52000	
					Subtotal:	32,33200	32,33200
				DESPESES AUXILIARS	1,50 %		0,26105
				COST DIRECTE			49,99605
				DESPESES INDIRECTES	6,00 %		2,99976
				<b>COST EXECUCIÓ MATERIAL</b>			<b>52,99581</b>
<b>P9K2-XHB7L</b>	m2	Tractament de protecció superficial antiderrapant, amb emprimació i revestiment amb brea epoxi i 3 kg de granulat de corindón	<b>Rend.: 1,000</b>				<b>53,00</b> €
			Unitats		Preu	Parcial	Import
Ma d'obra							
	A0F-000T	h Oficial 1a paleta	0,300	/R x	31,62000 =	9,48600	
	A0D-0007	h Manobre	0,300	/R x	26,39000 =	7,91700	
					Subtotal:	17,40300	17,40300
Materials							
	B032-H4LG	kg Granulat de corindón	3,000	x	0,85000 =	2,55000	
	B017-05MM	l Dissolvent universal Criteri d'amidament: Unitat d'amidament: la indicada a la descripció de l'element Criteri d'amidament: quantitat necessària subministrada a l'obra	0,200	x	6,31000 =	1,26200	
	B8Z0-0P23	kg Brea epoxi Criteri d'amidament: Unitat d'amidament: la indicada a la descripció de l'element Criteri d'amidament: quantitat necessària subministrada a l'obra	2,000	x	14,26000 =	28,52000	

## JUSTIFICACIÓ DE PREUS

Data: 21/07/23

Pàg.: 34

### PARTIDES D'OBRA

CODI	UA	DESCRIPCIÓ	PREU
		Subtotal:	32,33200
		DESPESES AUXILIARS 1,50 %	0,26105
		COST DIRECTE	49,99605
		DESPESES INDIRECTES 6,00 %	2,99976
		<b>COST EXECUCIÓ MATERIAL</b>	<b>52,99581</b>

#### P9L REGS SENSE GRANULATS

#### P9L1- REG AMB LIGANT HIDROCARBONAT

P9L1-E97S	m2	Reg d'adherència amb emulsió bituminosa catiònica tipus C60B3/B2 ADH, amb dotació 1 kg/m2 Criteri d'amidament: m2 de superfície amidada segons les especificacions de la DT. No són d'abonament els excessos laterals. Queda inclòs en aquesta unitat d'obra el granulat de cobertura per a donar obertura al trànsit.	Rend.: 1,000	0,56	€	
			Unitats	Preu	Parcial	Import
<b>Ma d'obra</b>						
A0E-000A	h	Manobre especialista	0,003	/R x 27,29000 =	0,08187	
				Subtotal:	0,08187	0,08187
<b>Maquinària</b>						
C170-0036	h	Camió cisterna per a reg asfàltic	0,003	/R x 34,02000 =	0,10206	
C174-00GD	h	Escombradora autopropulsada	0,0005	/R x 48,36000 =	0,02418	
				Subtotal:	0,12624	0,12624
<b>Materials</b>						
B057-06IQ	kg	Emulsió bituminosa catiònica amb un 60% de betum asfàltic, per a reg d'adherència tipus C60B3/B2 ADH, segons UNE-EN 13808 Criteri d'amidament: Unitat d'amidament: la indicada a la descripció de l'element Criteri d'amidament: quantitat necessària subministrada a l'obra	1,000	x 0,32000 =	0,32000	
				Subtotal:	0,32000	0,32000
		DESPESES AUXILIARS 1,50 %				0,00123
		COST DIRECTE				0,52934
		DESPESES INDIRECTES 6,00 %				0,03176
		<b>COST EXECUCIÓ MATERIAL</b>				<b>0,56110</b>

P9L1-E97Z	m2	Reg d'imprimació amb emulsió bituminosa catiònica tipus C50BF4 IMP, amb dotació 1 kg/m2	Rend.: 1,000	0,56	€	
			Unitats	Preu	Parcial	Import
<b>Ma d'obra</b>						
A0E-000A	h	Manobre especialista	0,003	/R x 27,29000 =	0,08187	
				Subtotal:	0,08187	0,08187
<b>Maquinària</b>						
C170-0036	h	Camió cisterna per a reg asfàltic	0,003	/R x 34,02000 =	0,10206	

**JUSTIFICACIÓ DE PREUS**

Data: 21/07/23

Pàg.: 35

## PARTIDES D'OBRA

CODI	UA	DESCRIPCIÓ						PREU	
							Subtotal:	0,10206	0,10206
Materials									
B057-06IH	kg	Emulsió bituminosa catiònica amb un 50% de betum asfàltic, per a reg d'imprimació tipus C50BF4 IMP amb un contingut de fluidificant >3%, segons UNE-EN 13808	1,000	x	0,34000	=	0,34000		
							Subtotal:	0,34000	0,34000
							DESPESES AUXILIARS	1,50 %	0,00123
							COST DIRECTE		0,52516
							DESPESES INDIRECTES	6,00 %	0,03151
							<b>COST EXECUCIÓ MATERIAL</b>		<b>0,55667</b>
<b>PB PROTECCIONS I SENYALITZACIÓ</b>									
<b>PBZ ELEMENTS AUXILIARS PER A PROTECCIONS I SENYALITZACIÓ</b>									
<b>PBZB- EQUIP DE REPOSICIÓ DE SENYALITZACIÓ</b>									
<hr/>									
<b>PBZB-HOF8</b>	u	Jornada completa d'Equip de reposició de senyalització viària horitzontal i marques vials en horari laborable diürn. Pintat sobre paviments de passos de vianants i altres marques vials, amb pintura acrílica de color blanc (groc zones gúals o altres) i microesferes de vidre, aplicada amb màquina d'accionament manual, amb una dosificació mínima de 900 g/m2. Inclòs senyalització dels treballs i esborrat mitjançant fresat.	<b>Rend.: 1,000</b>				<b>1.381,98</b>	<b>€</b>	
<hr/>									
Ma d'obra									
A0F-000B	h	Oficial 1a	8,000	/R x	31,62000	=	252,96000		
A0D-0007	h	Manobre	8,000	/R x	26,39000	=	211,12000		
A0E-000A	h	Manobre especialista	8,000	/R x	27,29000	=	218,32000		
							Subtotal:	682,40000	682,40000
Maquinària									
C1B0-H4LE	h	Màquina per fresat de pintures de marca vial d'accionament manual	8,000	/R x	16,49000	=	131,92000		
C1B0-006D	h	Màquina per a pintar bandes de vial, d'accionament manual	8,000	/R x	30,95000	=	247,60000		
C15L-I4JW	h	Furgoneta de 3500 kg	8,000	/R x	8,52000	=	68,16000		
							Subtotal:	447,68000	447,68000
Materials									
BBA0-0SD6	kg	Microesferes de vidre per a senyalització per a marques vials retrorreflectants en sec Criteri d'amidament: Unitat d'amidament: la indicada a la descripció de l'element Criteri d'amidament: quantitat necessària subministrada a l'obra	24,000	x	1,87000	=	44,88000		
BBA0-HOPP	kg	Micropartícules amb cantells angulosos de vidre en pols Criteri d'amidament: Unitat d'amidament: la indicada a la descripció de l'element Criteri d'amidament: quantitat necessària subministrada a l'obra	7,500	x	3,06000	=	22,95000		
BBA1-2XWQ	kg	Pintura acrílica de color blanc, per a marques vials Criteri d'amidament: Unitat d'amidament: la indicada	36,000	x	2,94000	=	105,84000		



**JUSTIFICACIÓ DE PREUS**

Data: 21/07/23

Pàg.: 37

## PARTIDES D'OBRA

CODI	UA	DESCRIPCIÓ					PREU
<b>PQ</b>		<b>EQUIPAMENTS, MOBILIARI I MOBILIARI URBÀ</b>					
<b>PQ4</b>		<b>PILONES</b>					
<b>PQ43-</b>		<b>PILONA DE FOSA, COL-LOCADA</b>					
<b>PQ43-HA7F</b>	u	, col-locada sobre dau de formigó Criteri d'amidament: Unitat de quantitat realment col-locada a l'obra.	<b>Rend.: 1,000</b>				<b>91,86 €</b>
			Unitats		Preu	Parcial	Import
Ma d'obra							
	A0F-000B	h Oficial 1a	0,500	/R x	31,62000 =	15,81000	
	A0D-0007	h Manobre	1,100	/R x	26,39000 =	29,02900	
					Subtotal:	44,83900	44,83900
Maquinària							
	C20H-00DN	h Martell trencador manual	1,100	/R x	4,20000 =	4,62000	
					Subtotal:	4,62000	4,62000
Materials							
	BQ42-H5ZX	u Pilona de fosa Criteri d'amidament: Unitat d'amidament: la indicada a la descripció de l'element Criteri d'amidament: quantitat necessària subministrada a l'obra	1,000	x	27,69000 =	27,69000	
	B06D-0L92	m3 Formigó de 150 kg/m3, amb una proporció en volum 1:4:8, amb ciment pòrtland amb filler calcari CEM II/B-L 32,5 R i granulat de pedra granítica de grandària màxima 20 mm, elaborat a l'obra amb formigonera de 250 l Criteri d'amidament: m3 de volum necessari elaborat a l'obra.	0,079	x	106,19761 =	8,38961	
					Subtotal:	36,07961	36,07961
				DESPESES AUXILIARS	2,50 %		1,12098
				COST DIRECTE			86,65959
				DESPESES INDIRECTES	6,00 %		5,19958
				<b>COST EXECUCIÓ MATERIAL</b>			<b>91,85916</b>

**PQ4Y- COL-LOCACIÓ DE PILONA**

<b>PQ4Y-HYZ9</b>	u	Col·locació de pilona de forma prismàtica o cilíndrica amb màquina taladradora amb broca de diamant, ancorada >= 20 cm amb morter polimèric de ciment amb resines sintètiques i fibres, en entorn urbà sense dificultat de mobilitat, en voreres > 5 m d'amplària o calçada/plataforma única > 12 m d'amplària, amb afectació per serveis o elements de mobiliari urbà, en actuacions d'1 a 5 u	<b>Rend.: 1,000</b>				<b>58,95 €</b>
			Unitats		Preu	Parcial	Import
Ma d'obra							
	A0F-000B	h Oficial 1a	0,6578	/R x	31,62000 =	20,79964	
	A0D-0007	h Manobre	0,6578	/R x	26,39000 =	17,35934	
					Subtotal:	38,15898	38,15898
Maquinària							

**JUSTIFICACIÓ DE PREUS**

Data: 21/07/23

Pàg.: 38

## PARTIDES D'OBRA

CODI	UA	DESCRIPCIÓ					PREU
C20B-00HC	h	Màquina taladradora amb broca de diamant refrigerada amb aigua per a forats de 5 a 20 cm com a màxim	0,6578	/R x	9,36000	=	6,15701
CZ15-00E4	h	Grup electrògen de 20 a 30 kVA	0,6578	/R x	9,77000	=	6,42671
				Subtotal:			12,58372
							12,58372
<b>Materials</b>							
B079-06TC	kg	Morter polimèric de ciment amb resines sintètiques i fibres	4,000	x	0,98000	=	3,92000
				Subtotal:			3,92000
							3,92000
				DESPESES AUXILIARS	2,50	%	0,95397
				COST DIRECTE			55,61667
				DESPESES INDIRECTES	6,00	%	3,33700
				<b>COST EXECUCIÓ MATERIAL</b>			<b>58,95367</b>

<b>PQ4Y-IG2A</b>	u	Col·locació de separadors contenidors existents de plàstic-resines de color groc (Fixació roscada a ferm, inclòs material auxiliar de fixació, preparació base, morter, etc.), en entorn urbà sense dificultat de mobilitat, en voreres > 5 m d'amplària o calçada/plataforma única > 12 m d'amplària, amb afectació per serveis o elements de mobiliari urbà, en actuacions d'1 a 5 u.		<b>Rend.: 1,000</b>			<b>24,11</b>	<b>€</b>
				Unitats		Preu	Parcial	Import
<b>Ma d'obra</b>								
A0D-0007	h	Manobre	0,3782	/R x	26,39000	=	9,98070	
A0F-000B	h	Oficial 1a	0,3782	/R x	31,62000	=	11,95868	
				Subtotal:			21,93938	
							21,93938	
<b>Materials</b>								
B07F-0LT5	m3	Morter de ciment pòrtland amb filler calcari CEM II/B-L i sorra, amb 380 kg/m3 de ciment, amb una proporció en volum 1:4 i 10 N/mm2 de resistència a compressió, elaborat a l'obra	0,002	x	127,21890	=	0,25444	
				Subtotal:			0,25444	
							0,25444	
				DESPESES AUXILIARS	2,50	%	0,54848	
				COST DIRECTE			22,74230	
				DESPESES INDIRECTES	6,00	%	1,36454	
				<b>COST EXECUCIÓ MATERIAL</b>			<b>24,10684</b>	

**PR DEMOLICIONS, ENDERROCS, MOVIMENTS DE TERRES I GESTIÓ DE RESIDUS****PRE ENDERROCS, DEMOLICIONS, ARRECADES, REPICATS I DESMUNTATGES****PREUT DESMUNTATGE O DEMOLICIÓ D'ELEMENTS I SUPORTS PER A SENYALITZACIÓ VERTICAL**

<b>PREUTFITA</b>	u	Desmuntatge per a recol·locació posterior de pilones metàl·liques existents i de separadors de plàstic en zona de contenidors amb mitjans manuals per a posterior acopi i emmagatzematge en obra. (Elements protecció contenidors brossa en calçada i elements separadors dels contenidors)		<b>Rend.: 1,000</b>			<b>11,63</b>	<b>€</b>
				Unitats		Preu	Parcial	Import
<b>Ma d'obra</b>								
A0F-000B	h	Oficial 1a	0,160	/R x	31,62000	=	5,05920	



**DOCUMENTACIÓ TÈCNICA PER L'ACTUACIÓ DE MILLORA DEL FERM DE  
LA CALÇADA DE L'AVINGUDA JOAN XXIII**

**Document 5 - ESTUDI BÀSIC DE SEGURETAT I SALUT**

Badalona, Juliol de 2023



# ESTUDI BÀSIC DE SEGURETAT I SALUT A LES OBRES DE CONSTRUCCIÓ.

## Dades de l'obra

Tipus d'obra	<b>Millora del ferm de la calçada d'asfalt d'Avinguda Joan XXIII</b>
Emplaçament	<b>Avinguda Joan XXIII, de cruïlla amb Av\ Alfons XIII fins a límit terme municipal</b>
Superfície construïda	<b>2.160 m<sup>2</sup></b>
Promotor	<b>AJUNTAMENT DE BADALONA / GESTOR : ENGESTUR, SA</b>
Arquitecte/s autor/s del Projecte – Memòria valorada	<b>Lucía Álvarez</b>
Tècnic redactor de l'Estudi Bàsic de Seguretat i Salut	<b>Lucía Álvarez</b>

## Dades tècniques de l'emplaçament

Topografia	Plana horitzontal
Característiques del terreny: resistència cohesió, nivell freàtic	Variable
Condicions físiques i d'ús dels edificis de l'entorn	Equipaments i residencial
Instal·lacions de serveis públics, tant vistes com soterrades	Clavegueram, aigua, gas, electricitat, enllumenat públic
Ubicació de vials (amplada, nombre, densitat de circulació) i amplada de voreres	Vials de 15 m d'amplada (mitjana central de 3m i vials a banda i banda de 6m i 6,5m) amb alta càrrega de trànsit rodat majoritàriament urbà i amplada de voreres variable.

## Compliment del R.D. 1627/97 de 24 d'octubre sobre disposicions mínimes de seguretat i salut a les obres de construcció

Aquest Estudi Bàsic de Seguretat i Salut estableix, durant l'execució d'aquesta obra, les previsions respecte a la prevenció de riscos d'accidents i malalties professionals, així com informació útil per efectuar en el seu dia, en les degudes condicions de seguretat i salut, els previsible treballs posteriors de manteniment.

Servirà per donar unes directrius bàsiques a l'empresa constructora per dur a terme les seves obligacions en el terreny de la prevenció de riscos professionals, facilitant el seu desenvolupament, d'acord amb el Reial Decret 1627/1997 de 24 d'octubre, pel qual s'estableixen disposicions mínimes de seguretat i de salut a les obres de construcció.

En base a l'art. 7è, i en aplicació d'aquest Estudi Bàsic de Seguretat i Salut, el contractista ha d'elaborar un Pla de Seguretat i Salut en el treball en el qual s'analitzin, estudiïn, desenvolupin i complementin les previsions contingudes en el present document.

El Pla de Seguretat i Salut haurà de ser aprovat abans del inici de l'obra pel Coordinador de Seguretat i Salut durant l'execució de l'obra o, quan no n'hi hagi, per la Direcció Facultativa. En cas d'obres de les Administracions Públiques s'haurà de sotmetre a l'aprovació d'aquesta

Administració.

Es recorda l'obligatorietat de què a cada centre de treball hi hagi un Llibre d'incidències pel seguiment del Pla. Qualsevol anotació feta al Llibre d'incidències haurà de posar-se en coneixement de la Inspecció de Treball i Seguretat Social en el termini de 24 hores.

Tanmateix es recorda que, segons l'art. 15è del Reial Decret, els contractistes i sot-contractistes hauran de garantir que els treballadors rebin la informació adequada de totes les mesures de seguretat i salut a l'obra.

La comunicació d'obertura del centre de treball a l'autoritat laboral competent haurà d'incloure el Pla de Seguretat i Salut.

El Coordinador de Seguretat i Salut durant l'execució de l'obra o qualsevol integrant de la Direcció Facultativa, en cas d'apreciar un risc greu imminent per a la seguretat dels treballadors, podrà aturar l'obra parcialment o totalment, comunicant-lo a la Inspecció de Treball i Seguretat Social, al contractista, sots-contractistes i representants dels treballadors.

Les responsabilitats dels coordinadors, de la Direcció Facultativa i del promotor no eximiran de les seves responsabilitats als contractistes i als sots-contractistes (art. 11è).

## Principis generals aplicables durant l'execució de l'obra

L'article 10 del R.D.1627/1997 estableix que s'aplicaran els principis d'acció preventiva recollits en l'art. 15è de la "Ley de Prevención de Riesgos Laborales (Ley 31/1995, de 8 de noviembre)" durant l'execució de l'obra i en particular en les següents activitats:

- El manteniment de l'obra en bon estat d'ordre i neteja.
- L'elecció de l'emplaçament dels llocs i àrees de treball, tenint en compte les seves condicions d'accés i la determinació de les vies o zones de desplaçament o circulació.
- La manipulació dels diferents materials i la utilització dels mitjans auxiliars.
- El manteniment, el control previ a la posada en servei i el control periòdic de les Instal·lacions i dispositius necessaris per a l'execució de l'obra, amb objecte de corregir els defectes que poguessin afectar a la seguretat i salut dels treballadors.
- La delimitació i condicionament de les zones d'emmagatzematge i dipòsit dels diferents materials, en particular si es tracta de matèries i substàncies perilloses.
- La recollida dels materials perillosos utilitzats.
- L'emmagatzematge i l'eliminació o evacuació de residus i runes.
- L'adaptació en funció de l'evolució de l'obra del període de temps efectiu que s'haurà de dedicar a les diferents feines o fases del treball.
- La cooperació entre els contractistes, sots-contractistes i treballadors autònoms.
- Les interaccions i incompatibilitats amb qualsevol altre tipus de feina o activitat que es realitzi a l'obra o prop de l'obra.

Els **principis d'acció preventiva** establerts a l'article 15è de la Llei 31/95 són els següents:

L'empresari aplicarà les mesures que integren el deure general de prevenció, d'acord amb els següents principis generals:

- Evitar riscos.
- Avaluar els riscos que no es puguin evitar.
- Combatre els riscos a l'origen.
- Adaptar el treball a la persona, en particular amb el que respecta a la concepció dels llocs de treball, l'elecció dels equips i els mètodes de treball i de producció, per tal de reduir el treball monòton i repetitiu i reduir els efectes del mateix a la salut.
- Tenir en compte l'evolució de la tècnica.

- Substituir allò que és perillós per allò que tingui poc o cap perill.
- Planificar la prevenció, buscant un conjunt coherent que integri la tècnica, l'organització del treball, les condicions de treball, les relacions socials i la influència dels factors ambientals en el treball.
- Adoptar mesures que posin per davant la protecció col·lectiva a la individual.
- Donar les degudes instruccions als treballadors.

L'empresari tindrà en consideració les capacitats professionals dels treballadors en matèria de seguretat i salut en el moment d'encomanar les feines.

L'empresari adoptarà les mesures necessàries per garantir que només els treballadors que hagin rebut informació suficient i adequada puguin accedir a les zones de risc greu i específic.

L'efectivitat de les mesures preventives haurà de preveure les distraccions i imprudències no temeràries que pugués cometre el treballador. Per a la seva aplicació es tindran en compte els riscos addicionals que poguessin implicar determinades mesures preventives, que només es podran adoptar quan la magnitud dels esmentats riscos sigui substancialment inferior a les dels que es pretén controlar i no existeixin alternatives més segures.

Podran concertar operacions d'assegurances que tinguin com a finalitat garantir com a àmbit de cobertura la previsió de riscos derivats del treball, l'empresa respecte dels seus treballadors, els treballadors autònoms respecte d'ells mateixos i les societats cooperatives respecte els socis, l'activitat dels quals consisteixi en la prestació del seu treball personal.

## **Identificació dels riscos.**

Sense perjudici de les disposicions mínimes de Seguretat i Salut aplicables a l'obra establertes a l'annex IV del Reial Decret 1627/1997 de 24 d'octubre, s'enumeren a continuació els riscos particulars de diferents treballs d'obra, tot i considerant que alguns d'ells es poden donar durant tot el procés d'execució de l'obra o bé ser aplicables a d'altres feines.

S'haurà de tenir especial cura en els riscos més usuals a les obres, com ara són, caigudes, talls, cremades, erosions i cops, havent-se d'adoptar en cada moment la postura més adient pel treball que es realitzi.

A més, s'han de tenir en compte les possibles repercussions a les estructures d'edificació veïnes i tenir cura en minimitzar en tot moment el risc d'incendi.

Tanmateix, els riscos relacionats s'hauran de tenir en compte pels previsibles treballs posteriors (reparació, manteniment...).

## **Mitjans i maquinaria**

- Atropellaments, topades amb altres vehicles, atrapades.
- Interferències amb Instal·lacions de subministrament públic (aigua, llum, gas...).
- Desplom i/o caiguda de maquinària d'obra (sitjes, grues...).
- Riscos derivats del funcionament de grues.
- Caiguda de la càrrega transportada.
- Generació excessiva de pols o emanació de gasos tòxics.
- Caigudes des de punts alts i/o des d'elements provisionals d'accés (escales, plataformes).
- Cops i ensopegades.
- Caiguda de materials, rebots.
- Ambient excessivament sorollós.
- Contactes elèctrics directes o indirectes.
- Accidents derivats de condicions atmosfèriques.

## **Treballs previs**

- Interferències amb Instal·lacions de subministrament públic (aigua, llum, gas...).
- Caigudes des de punts alts i/o des d'elements provisionals d'accés (escales, plataformes).
- Cops i ensopegades.
- Caiguda de materials, rebots.
- Sobre esforços per postures incorrectes.
- Bolcada de piles de materials.
- Riscos derivats de l'emmagatzematge de materials (temperatura, humitat, reaccions químiques).

#### **Enderrocs**

- Interferències amb Instal·lacions de subministrament públic (aigua, llum, gas...)
- Generació excessiva de pols o emanació de gasos tòxics.
- Projecció de partícules durant els treballs.
- Caigudes des de punts alts i/o des d'elements provisionals d'accés (escales, plataformes).
- Contactes amb materials agressius.
- Talls i punxades.
- Cops i ensopegades.
- Caiguda de materials, rebots.
- Ambient excessivament sorollós.
- Fallida de l'estructura.
- Sobre esforços per postures incorrectes.
- Acumulació i baixada de runes.

#### **Moviments de terres i excavacions**

- Interferències amb Instal·lacions de subministrament públic (aigua, llum, gas...)
- Generació excessiva de pols o emanació de gasos tòxics.
- Caigudes des de punts alts i/o des d'elements provisionals d'accés (escales, plataformes).
- Cops i ensopegades.
- Despreniment i/o esllavissament de terres i/o roques.
- Caiguda de materials, rebots.
- Ambient excessivament sorollós.
- Desplom i/o caiguda de les parets de contenció, pous i rases.
- Desplom i/o caiguda de les edificacions veïnes.
- Accidents derivats de condicions atmosfèriques.
- Sobre esforços per postures incorrectes.
- Riscos derivats del desconeixement del sòl a excavar.

#### **Fonaments**

- Interferències amb Instal·lacions de subministrament públic (aigua, llum, gas...).
- Projecció de partícules durant els treballs.
- Caigudes des de punts alts i/o des d'elements provisionals d'accés (escales, plataformes).
- Contactes amb materials agressius.
- Talls i punxades.
- Cops i ensopegades.
- Caiguda de materials, rebots.
- Ambient excessivament sorollós.
- Desplom i/o caiguda de les parets de contenció, pous i rases.
- Desplom i/o caiguda de les edificacions veïnes.
- Despreniment i/o esllavissament de terres i/o roques.

- Contactes elèctrics directes o indirectes.
- Sobre esforços per postures incorrectes.
- Fallides d'encofrats.
- Fallides de recalçaments.
- Generació excessiva de pols o emanació de gasos tòxics.
- Bolcada de piles de material.
- Riscos derivats de l'emmagatzematge de materials (temperatura, humitat, reaccions químiques).

### **Estructura**

- Interferències amb Instal·lacions de subministrament públic (aigua, llum, gas...).
- Projecció de partícules durant els treballs.
- Caigudes des de punts alts i/o des d'elements provisionals d'accés (escales, plataformes).
- Contactes amb materials agressius.
- Talls i punxades.
- Cops i ensopegades.
- Caiguda de materials, rebots.
- Ambient excessivament sorollós.
- Contactes elèctrics directes o indirectes.
- Sobre esforços per postures incorrectes.
- Fallides d'encofrats.
- Generació excessiva de pols o emanació de gasos tòxics.
- Bolcada de piles de material.
- Riscos derivats de l'emmagatzematge de materials (temperatura, humitat, reaccions químiques).
- Riscos derivats de l'accés a les plantes.
- Riscos derivats de la pujada i recepció dels materials.

### **Ram de paleta**

- Generació excessiva de pols o emanació de gasos tòxics.
- Projecció de partícules durant els treballs.
- Caigudes des de punts alts i/o des d'elements provisionals d'accés (escales, plataformes).
- Contactes amb materials agressius.
- Talls i punxades.
- Cops i ensopegades.
- Caiguda de materials, rebots.
- Ambient excessivament sorollós.
- Sobre esforços per postures incorrectes.
- Bolcada de piles de material.
- Riscos derivats de l'emmagatzematge de materials (temperatura, humitat, reaccions químiques).

### **Coberta**

- Interferències amb Instal·lacions de subministrament públic (aigua, llum, gas...)
- Projecció de partícules durant els treballs.
- Caigudes des de punts alts i/o des d'elements provisionals d'accés (escales, plataformes).
- Contactes amb materials agressius.
- Talls i punxades.
- Cops i ensopegades.
- Caiguda de materials, rebots.
- Ambient excessivament sorollós.

- Sobre esforços per postures incorrectes.
- Generació excessiva de pols o emanació de gasos tòxics.
- Caigudes de pals i antenes.
- Bolcada de piles de material.
- Riscos derivats de l'emmagatzematge de materials (temperatura, humitat, reaccions químiques).

#### **Revestiments i acabats**

- Generació excessiva de pols o emanació de gasos tòxics.
- Projecció de partícules durant els treballs.
- Caigudes des de punts alts i/o des d'elements provisionals d'accés (escales, plataformes).
- Contactes amb materials agressius.
- Talls i punxades.
- Cops i ensopegades.
- Caiguda de materials, rebots.
- Sobre esforços per postures incorrectes.
- Bolcada de piles de material.
- Riscos derivats de l'emmagatzematge de materials (temperatura, humitat, reaccions químiques).

#### **Instal·lacions**

- Interferències amb Instal·lacions de subministrament públic (aigua, llum, gas...).
- Caigudes des de punts alts i/o des d'elements provisionals d'accés (escales, plataformes).
- Talls i punxades.
- Cops i ensopegades.
- Caiguda de materials, rebots.
- Emanacions de gasos en obertures de pous morts.
- Contactes elèctrics directes o indirectes.
- Sobreesforços per postures incorrectes.
- Caigudes de pals i antenes.

#### **Relació no exhaustiva dels treballs que impliquen riscos especials (Annex II del R.D.1627/1997)**

- Treballs amb riscos especialment greus de sepultament, enfonsament o caiguda d'altura, per les particulars característiques de l'activitat desenvolupada, els procediments aplicats o l'entorn del lloc de treball.
- Treballs en els quals l'exposició a agents químics o biològics suposi un risc d'especial gravetat, o pels quals la vigilància específica de la salut dels treballadors sigui legalment exigible.
- Treballs amb exposició a radiacions ionitzants pels quals la normativa específica obligui a la delimitació de zones controlades o vigilades.
- Treballs en la proximitat de línies elèctriques d'alta tensió.
- Treballs que exposin a risc d'ofegament per immersió.
- Obres d'excavació de túnels, pous i altres treballs que suposin moviments de terres subterranis.
- Treballs realitzats en immersió amb equip subaquàtic.
- Treballs realitzats en cambres d'aire comprimit.
- Treballs que impliquin l'ús d'explosius.
- Treballs que requereixin muntar o desmuntar elements prefabricats pesats.

**Mesures de prevenció i protecció**

Com a criteri general primaran les proteccions col·lectives en front les individuals. A més, s'hauran de mantenir en bon estat de conservació els medis auxiliars, la maquinària i les eines de treball. D'altra banda els medis de protecció hauran d'estar homologats segons la normativa vigent.

Tanmateix, les mesures relacionades s'hauran de tenir en compte pels previsibles treballs posteriors (reparació, manteniment...).

**Mesures de protecció col·lectiva**

- Organització i planificació dels treballs per evitar interferències entre les diferents feines i circulacions dins l'obra.
- Senyalització de les zones de perill.
- Preveure el sistema de circulació de vehicles i la seva senyalització, tant a l'interior de l'obra com en relació amb els vials exteriors.
- Deixar una zona lliure a l'entorn de la zona excavada pel pas de maquinària.
- Immobilització de camions mitjançant falques i/o topalls durant les tasques de càrrega i descàrrega.
- Respectar les distàncies de seguretat amb les Instal·lacions existents.
- Els elements de les Instal·lacions han d'estar amb les seves proteccions aïllants.
- Fonamentació correcta de la maquinària d'obra.
- Muntatge de grues fet per una empresa especialitzada, amb revisions periòdiques, control de la càrrega màxima, delimitació del radi d'acció, frenada, blocatge, etc.
- Revisió periòdica i manteniment de maquinària i equips d'obra.
- Sistema de rec que impedeixi l'emissió de pols en gran quantitat.
- Comprovació de l'adequació de les solucions d'execució a l'estat real dels elements (subsòl, edificacions veïnes).
- Comprovació d'apuntaments, condicions d'estrebats i pantalles de protecció de rases
- Utilització de paviments antilliscants.
- Col·locació de baranes de protecció en llocs amb perill de caiguda.
- Col·locació de xarxat en forats horitzontals.
- Protecció de forats i façanes per evitar la caiguda d'objectes (xarxes, lones).
- Ús de canalitzacions d'evacuació de runes, correctament instal·lades.
- Ús d'escapes de mà, plataformes de treball i bastides.
- Col·locació de plataformes de recepció de materials en plantes altes.

**Mesures de protecció individual**

- Utilització de cassetes i ulleres homologades contra la pols i/o projecció de partícules.
- Utilització de calçat de seguretat.
- Utilització de casc homologat.
- A totes les zones elevades on no hi hagi sistemes fixes de protecció caldrà establir punts d'ancoratge segurs per poder subjectar-hi el cinturó de seguretat homologat, la utilització del qual serà obligatòria.
- Utilització de guants homologats per evitar el contacte directe amb materials agressius i minimitzar el risc de talls i punxades.
- Utilització de protectors auditius homologats en ambients excessivament sorollosos.
- Utilització de mandils.
- Sistemes de subjecció permanent i de vigilància per més d'un operari en els treballs amb perill d'intoxicació. Utilització d'equips de subministrament d'aire.

**Mesures de protecció a tercers**

- Tancament, senyalització i enllumenat de l'obra. Cas que el tancament envaeixi la calçada

s'ha de preveure un passadís protegit pel pas de vianants. El tancament ha d'impedir que persones alienes a l'obra puguin entrar.

- Preveure el sistema de circulació de vehicles tant a l'interior de l'obra com en relació amb els vials exteriors.
- Immobilització de camions mitjançant falques i/o topalls durant les tasques de càrrega i descàrrega.
- Comprovació de l'adequació de les solucions d'execució a l'estat real dels elements (subsòl, edificacions veïnes).
- Protecció de forats i façanes per evitar la caiguda d'objectes (xarxes, lones).

## Primers auxilis

Es disposarà d'una farmaciola amb el contingut de material especificat a la normativa vigent.

S'informarà a l'inici de l'obra, de la situació dels diferents centres mèdics als quals s'hauran de traslladar els accidentats. És convenient disposar a l'obra i en lloc ben visible, d'una llista amb els telèfons i adreces dels centres assignats per a urgències, ambulàncies, taxis, etc. per garantir el ràpid trasllat dels possibles accidentats.

## Relació de normes i reglaments aplicables

- Convenis col·lectius.
- "Reglamento de seguridad e higiene en el trabajo en la industria de la construcción. OM 20 de mayo de 1952 (BOE 15 de junio de 1958)". Modificada per "Orden 10 de diciembre de 1953 (BOE 2 de febrero de 1956)" i "Orden 23 de de septiembre 1966 (BOE 1 de octubre de 1966)". Derogada parcialment per "Orden 20 de enero de 1956 (BOE 2 de febrero de 1956)" i "R.D. 2177/2004 (BOE 13 de noviembre de 2004)".
- "Ordenanza laboral de la construcción, vidrio y cerámica. OM 28 de agosto de 1970 (BOE 5, 7, 8, 9 de septiembre de 1970)", en vigor capítols VI i XVI i les modificacions "Orden 22 de marzo de 1972 (BOE 31 de marzo de 1972)", "Orden 28 de julio (BOE 10 de agosto de 1972)" i "Orden 27 de julio de 1973 (BOE 31 de julio de 1973)". Derogada parcialment per "Orden 28 de diciembre (BOE 29 de diciembre de 1994)".
- "Ordenanza general de seguridad e higiene en el trabajo. OM 9 de marzo de 1971 (BOE 16 de marzo de 1971)", en vigor parts del títol II. Derogada parcialment per "R.D. 1316/1989 (BOE 2 de noviembre de 1989)", "Ley 31/1995 (BOE 10 de noviembre de 1995)", "R.D. 486/1997 (BOE 23 de abril de 1997)", "R.D. 664/1997 (BOE 24 de mayo de 1997)", "R.D. 665/1997 (BOE 24 de mayo de 1997)", "R.D. 773/1997 (BOE 12 de junio de 1997)", "R.D. 1215/1997 (BOE 7 de agosto de 1997)", "R.D. 614/2001 (BOE 21 de junio de 2001)" i "R.D. 349/2003 (BOE 5 de abril de 2003)".
- "Cuadro de enfermedades profesionales. R.D. 1995/1978 (BOE 25 de agosto de 1978)". Modificada per "R.D. 2821/1981 de 27 de noviembre (BOE 1 de diciembre de 1981)".
- "Regulación de la jornada de trabajo, jornadas especiales y descanso. R.D. 2001/1983 de 28 de julio (BOE 29 de julio de 1983)". Modificada per "R.D. 2403/1985 (BOE 30 de diciembre de 1985)", "R.D. 1346/1989 (BOE 7 de noviembre 1989)" i anul·lada parcialment per "R.D. 1561/1995 de 21 de septiembre (BOE 26 de septiembre de 1995)".
- "Orden de 20 de septiembre de 1986, por la que se establece el modelo de libro de incidencias correspondiente a las obras en las que sea obligatorio un estudio de Seguridad e Higiene en el trabajo (BOE de 13 de octubre de 1986)".
- "Establecimiento de modelos de notificación de accidentes de trabajo. OM 16 de diciembre de 1987 (BOE 29 de diciembre de 1987)".
- "Instrumento de ratificación de 17 de julio de 1990 del Convenio de 24 de junio de 1986 sobre Utilización del asbesto en condiciones de seguridad (número 162 de la OIT), adoptado en Ginebra (BOE de 23 de noviembre de 1990)".



- "Ley de prevención de riesgos laborales. Ley 31/1995 de noviembre (BOE 10 de noviembre de 1995)". Complementada per "R.D. 614/2001 de 8 de junio (BOE 21 de junio de 2001)".
- "Real Decreto 363/1995, de 10 de marzo, por la que se aprueba el reglamento sobre notificación de sustancias nuevas y clasificación, envasado y etiquetado de sustancias peligrosas (BOE de 5 de junio de 1995)".
- "Real Decreto 1561/1995, de 21 de septiembre, sobre jornadas especiales de trabajo (BOE de 26 de septiembre de 1995)".
- "Reglamento de los servicios de prevención. R.D. 39/1997 de 17 de enero (BOE 31 de enero de 1997)". Complementat per "Orden de 22 de abril de 1997 (BOE 24 de abril de 1997)" i "R.D. 688/2005 (BOE 11 de junio de 2006)". Modificat per "R.D. 780/1998 de 30 de abril (BOE 1 de mayo de 1998)" i "R.D. 604/2006 (BOE 29 de mayo de 2006)".
- "Disposiciones mínimas de seguridad y salud en los lugares de trabajo. R.D. 486/1997 de 14 de abril de 1997 (BOE 23 de abril de 1997)". Complementat per "Orden TAS/2947/2007 (BOE 11 de octubre de 2007)" i modificat per "R.D. 2177/2004 (BOE 13 de noviembre de 2004)".
- "Disposiciones mínimas de seguridad y salud relativas a la manipulación manual de cargas que comporten riesgos, en particular dorsolumbares, para los trabajadores. R.D. 487/1997 de 14 de abril de 1997 (BOE 23 de abril de 1997)".
- "Disposiciones mínimas de seguridad y salud para la utilización por los trabajadores de los equipos de trabajo. R.D. 1215/1997 de 18 de julio (BOE 7 de agosto de 1997)".
- "Disposiciones mínimas destinadas a proteger la seguridad y la salud de los trabajadores en las actividades mineras. R.D. 1389/1997 de 5 de septiembre (BOE 7 de octubre de 1997)".
- "Disposiciones mínimas de seguridad y salud en las obras de construcción. R.D. 1627/1997 de 24 de octubre (BOE 25 de octubre de 1997)". Modificat per "R.D. 2177/2004 (BOE 13 de noviembre 2004)" i "R.D. 604/2006 (BOE 29 de mayo de 2006)". Complementat per "R.D. 1109/2007 (BOE 25 de agosto de 2007)".
- Ordre de 12 de gener de 1998, per la qual s'aprova el model de Llibre d'Incidències en les obres de construcció (DOGC Diari Oficial de la Generalitat de Catalunya de 27 de gener de 1998).
- "Disposiciones mínimas de seguridad y salud en el trabajo en el ámbito de las empresas de trabajo temporal. R.D. 216/1999 de 5 de febrero (BOE 24 de febrero de 1999)".
- "Ley 38/1999, de 5 de noviembre, de Ordenación de la Edificación (BOE de 6 de noviembre de 1999)".
- "Protección de la seguridad y la salud de los trabajadores contra los riesgos relacionados con los agentes químicos durante el trabajo. R.D. 374/2001 de 6 de abril (BOE 1 de mayo de 2001)".
- "Real Decreto 379/2001, de 6 de abril, por el que se aprueba el Reglamento de almacenamiento de productos químicos y sus instrucciones técnicas complementarias MIE APQ-1, MIE APQ-2, MIE APQ-3, MIE APQ-4, MIE APQ-5, MIE APQ-6 y MIE APQ-7 (BOE 112 de 10 de mayo de 2001)". Complementat per "R.D. 2016/2004 (BOE 23 de octubre de 2004)".
- "Real Decreto 783/2001, de 6 de julio, por el que se aprueba el Reglamento sobre protección sanitaria contra radiaciones ionizantes (BOE de 26 de julio de 2001)".
- "Ley 54/2003, de 12 de diciembre, de reforma del marco normativo de la prevención de riesgos laborales (BOE de 13 de diciembre de 2003)".
- "Real Decreto 1801/2003, de 26 de diciembre, sobre seguridad general de los productos (BOE 10 de enero de 2004)".
- Real Decreto 171/2004, por el que se desarrolla el artículo 24 de la Ley 31/1995 de prevención de laborales, en materia de coordinación de actividades empresariales (BOE 31 de enero de 2004).
- Decret 399/2004, de 5 d'octubre de 2004, pel qual es crea el registre de delegats i

delegades de prevenció i el registre de comitès de seguretat i salut, i es regula el dipòsit de les comunicacions de designació de delegats i delegades de prevenció i de constitució dels comitès de seguretat i salut (DOGC Diari Oficial de la Generalitat de Catalunya de 7 d'octubre de 2004).

- "Real Decreto 2177/2004, de 12 de noviembre, por el que se modifica el R.D. 1215/1997, de 18 de julio, en el que se establecen las disposiciones mínimas de seguridad y salud para la utilización por parte de los trabajadores de los equipos de trabajo, en materia de trabajos temporales en altura (BOE de 13 de noviembre de 2004)".
- "Real Decreto 312/2005, de 18 de marzo, por el que se aprueba la clasificación de los productos de construcción y de los elementos constructivos en función de sus propiedades de reacción y de resistencia frente al fuego".
- "Real Decreto 1311/2005, de 4 de noviembre, sobre la protección de la salud y seguridad de los trabajadores frente a los riesgos derivados o que puedan derivarse de la exposición a vibraciones mecánicas".
- "Real Decreto 551/2006, de 5 de mayo, por el que se regulan las operaciones de transporte de mercancías peligrosas por carretera en territorio español (BOE 113 de 12 de mayo)".
- "Real Decreto 604/2006, de 19 de mayo, por el que se modifican el R.D. 39/1997, de 17 de enero, por el que se aprueba el Reglamento de los Servicios de Prevención, y el R.D. 1627/1997, de 24 de octubre, por el que se establecen las disposiciones mínimas de seguridad y salud en las obras de construcción (BOE 127 de 29 de mayo)".
- "Real Decreto 635/2006, de 26 de mayo, sobre requisitos mínimos de seguridad en los túneles de carreteras del Estado".
- "Ley ordinaria 32/2006 reguladora de la subcontratación en el Sector de la Construcción (BOE 250 de 19 de octubre)".
- "Ley orgánica 3/2007, de 22 de marzo, para la igualdad efectiva de mujeres y hombres (BOE 23 de marzo de 2007)".
- "Real Decreto 1109/2007, de 24 de agosto, por el que se desarrolla la Ley 32/2006, de 18 de octubre, reguladora de la subcontratación en el Sector de la Construcción (BOE 204 de 25 de agosto)".
- Decret 102/2008, de 6 de maig, de creació del Registre d'Empreses Acreditades de Catalunya per intervenir en el procés de contractació en el sector de la construcció (DOGC Diari Oficial de la Generalitat de Catalunya de 08 de maig de 2008).
- "Real Decreto 1802/2008, de 3 de noviembre, por el que se modifica el Reglamento sobre notificación de sustancias nuevas y clasificación, envasado y etiquetado de sustancias peligrosas, aprobado por R.D. 363/1995, de 10 de marzo, con la finalidad de adaptar sus disposiciones al Reglamento (CE) n.º 1907/2006 del Parlamento Europeo y del Consejo (Reglamento REACH)".
- Decret 10/2009, de 27 de gener. Decret de creació del Registre d'empreses sancionades per infraccions molt greus en matèria de prevenció de riscos laborals i del procediment per a la seva publicació (DOGC Diari Oficial de la Generalitat de Catalunya de 03 de febrer de 2009).
- "Real Decreto 298/2009, de 6 de marzo, por el que se modifica el Real Decreto 39/1997, de 17 de enero, por el que se aprueba el Reglamento de los Servicios de Prevención, en relación con la aplicación de medidas para promover la mejora de la seguridad y de la salud en el trabajo de la trabajadora embarazada, que haya dado a luz o en período de lactancia".
- "Real Decreto 330/2009, de 13 de marzo, por el que se modifica el Real Decreto 1311/2005, de 4 de noviembre, sobre la protección de la salud y la seguridad de los trabajadores frente a los riesgos derivados o que puedan derivarse de la exposición a vibraciones mecánicas".
- "Real Decreto 327/2009m de 13 de marzo, por el que se modifica el Real Decreto 1109/2007, de 24 de agosto, por el que se desarrolla la Ley 32/2006, de 18 de octubre, reguladora de la subcontratación en el sector de la construcción (BOE 63 de 14 de marzo de 2009)".

“Instrumento de Ratificación del Convenio número 187 de la OIT, sobre el marco promocional para la seguridad y salud en el trabajo, hecho en Ginebra el 31 de mayo de 2006 (BOE 187 de 4 de agosto de 2009)”.

Lucía Álvarez

Arquitecte de l'empresa municipal Engestur.

Badalona, Juliol de 2023

**DOCUMENTACIÓ TÈCNICA PER L'ACTUACIÓ DE MILLORA DEL FERM DE  
LA CALÇADA DE L'AVINGUDA JOAN XXIII**

**Document 6 - PLÀNOLS**

Badalona, Juliol de 2023





SUPERFICIE TOTAL ACTUACIÓ 2.160 m2

Superfície d'actuació dividida per mitjana existent. (Costat Nord - est, sentit Alfons XIII: 1.026 m2 - Costat Sud - Oest, sentit C\ Xile: 1.050 m2)

**SUPERFICIE ASFALTAT PREVISTA 2.076 m2**



1ut. PLATAFORMA ACCESSIBILITAT BUS EXISTENT DE CAUTXÚ - DESMUNTAR I RE-INSTAL·LAR, RENOVAR PECES MALMESES - INCORPORAR PECES AMB RELLEU - ORDRE TMA.

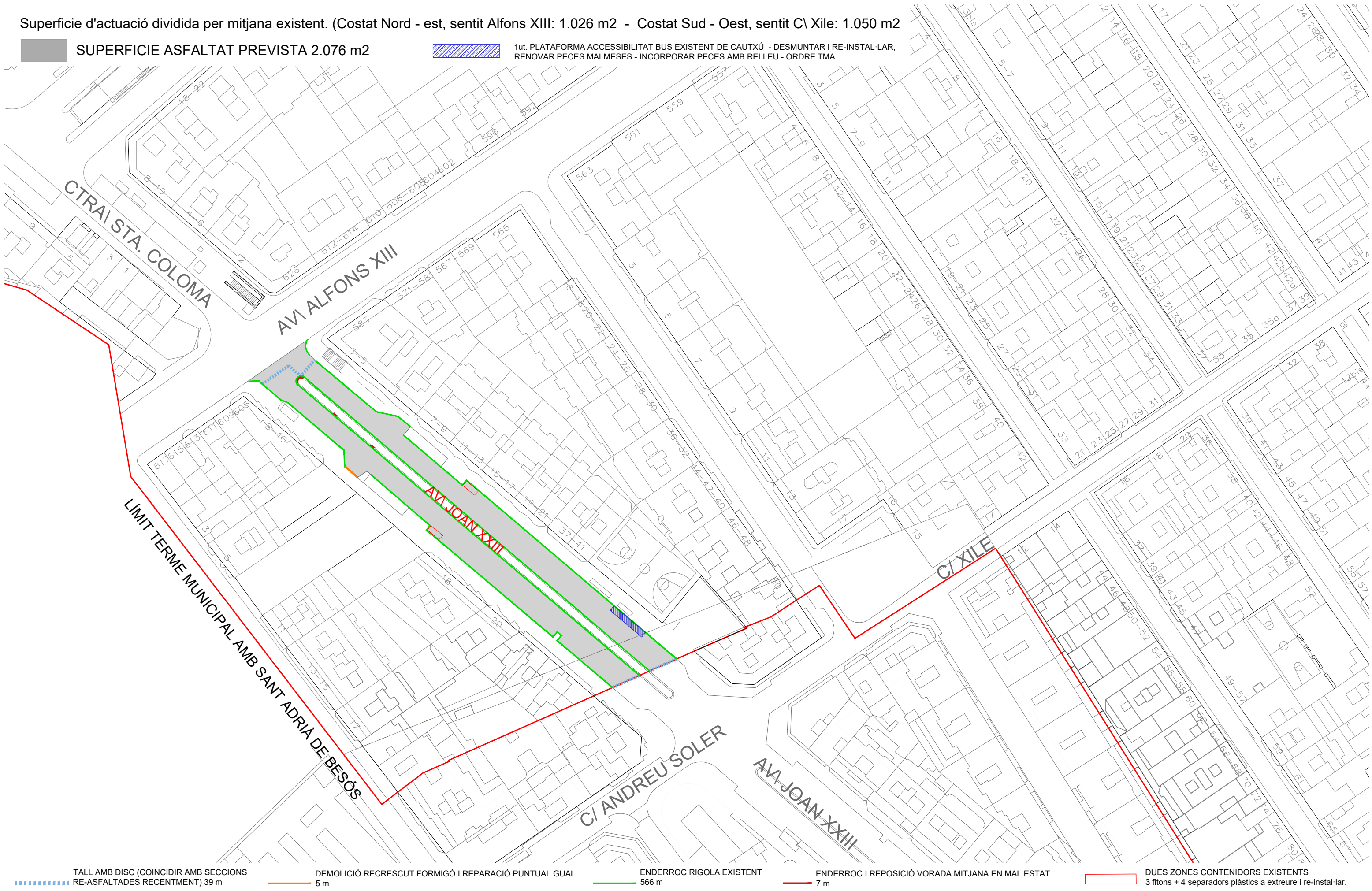

TALL AMB DISC (COINCIDIR AMB SECCIONS RE-ASFALTADES RECENTMENT) 39 m

DEMOLICIÓ RECRESUT FORMIGÓ I REPARACIÓ PUNTUAL GUAL 5 m

ENDERROC RIGOLA EXISTENT 566 m

ENDERROC I REPOSICIÓ VORADA MITJANA EN MAL ESTAT 7 m

DUES ZONES CONTENIDORS EXISTENTS 3 fitons + 4 separadors plàstics a extreure i re-instal·lar.

CROQUIS

12.18 m

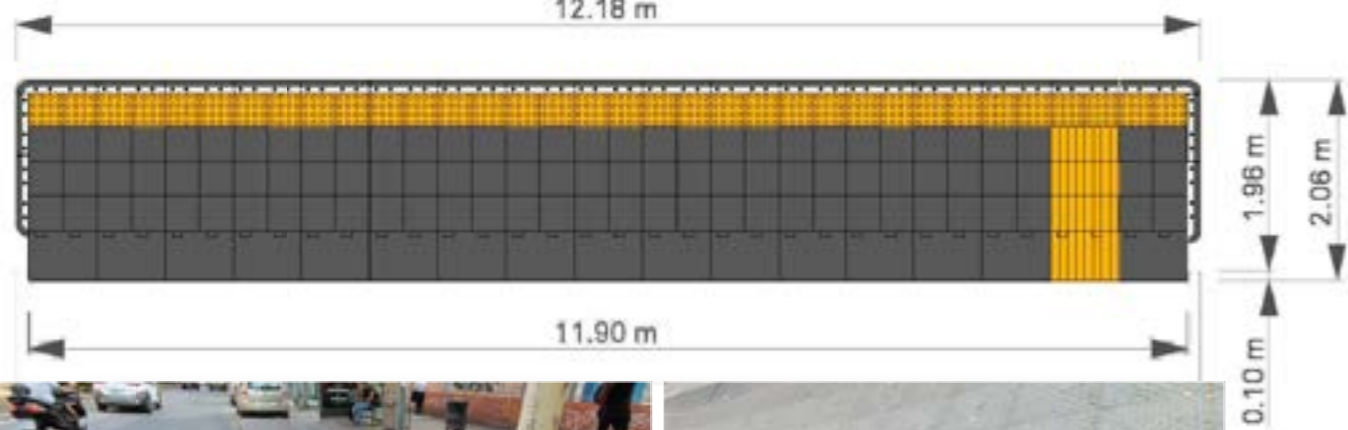

11.90 m

1.96 m  
2.06 m  
0.10 m



PLATAFORMA ACCESSIBILITAT PARADA BUS A DESMUNTAR I RE-INSTALAR. (RENOVACIÓ PECES MALMESES)

SECCIÓ C-D

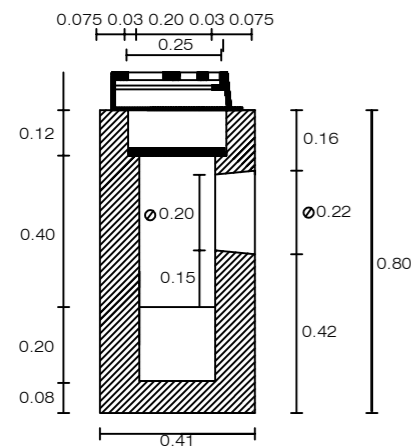

PLANTA SUPERIOR

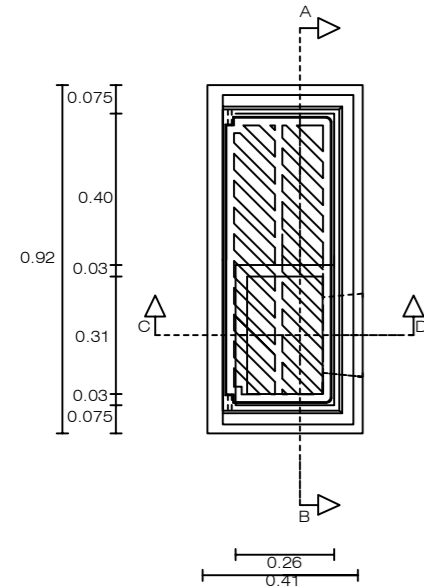

SECCIÓ A-B

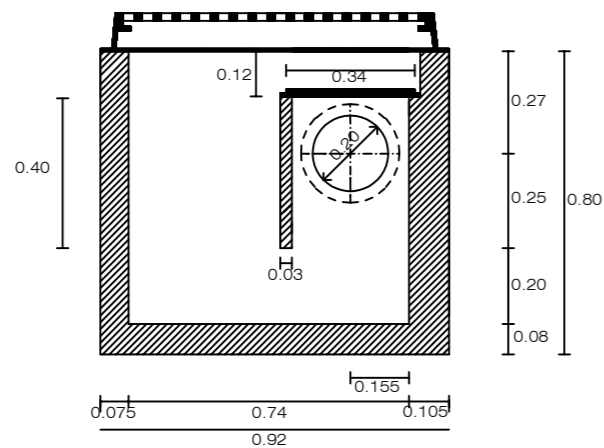

EMBORNAL TIPUS BADALONA

SOLO R S I EN124 E600 NF Clase E600  
EN124-2 : 2015  
Fundición EN GJS 500-7  
según ISO 1083 / EN1563

REGISTRO SOLO

CARACTERÍSTICAS :

- Material(es) :  
Fundición GE 500-7 según ISO 1083 / EN1563
- Carga de ensayo :  
600 kN según EN 124. Lugar de instalación Grupo 5 - áreas por las que circulan vehículos de gran tonelaje, por ejemplo, pavimentos de aeropuertos y muelles.

- Revestimiento :  
Pintura hidrosoluble negra, no tóxica, no inflamable y no contaminante.
- Certificado de producto :  
Marca NF-VIA PUBLICA

PARTICULARIDADES :

- Peso :  
De la tapa : 55.67 Kg  
Total del dispositivo : 87.37 kg.
- Aspecto de superficie :  
Tapa con relieve antideslizante tipo 4L patentado.
- Asientos permitiendo estabilidad y ausencia de ruido :  
Soporte elástico con perfil especial.
- Presión de apoyo del marco :  
p 7.5 N/mm².
- Aseguramiento tapa/marco :  
Por suficiente masa de superficie.
- Tipo marco :  
Redondo monobloque moldeado.  
Altura : 100 mm
- Tipo tapa :  
Redondo monobloque moldeado.  
Diámetro exterior : 65 mm  
Altura de encastre : e= 60 mm.
- Articulación :  
Bloqueo anti retorno a 90° evitando el cierre accidental, marca de identificación "S".  
Articulada a 120° aprox.

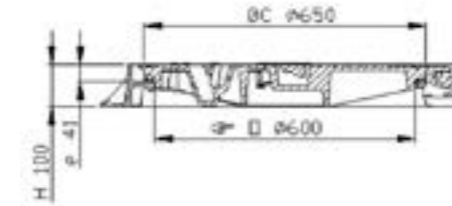

Pesos (kg), dimensiones (mm), y esquemas son orientativos.  
- Modificaciones reservadas.  
- Difusión no controlada.

OPCION(ES) :

Marcado: a consultar.

Dimensiones del marcado según dimensión del elemento.

INGENIERIA CIVIL :

El marco lleva orificios de 20 mm para fijación sobre círculo de Ø 740 mm, si necesario.

MANIPULACIÓN :

La tapa va equipada con un orificio de llave para manipularla con la ayuda de un pico o gancho.

La tapa es extraíble cuando está abierta a 120°.

La tapa esta equipada de una muesca cerca de la articulación para ayudar a levantarla cuando está bloqueada a 90° mediante pico o gancho.

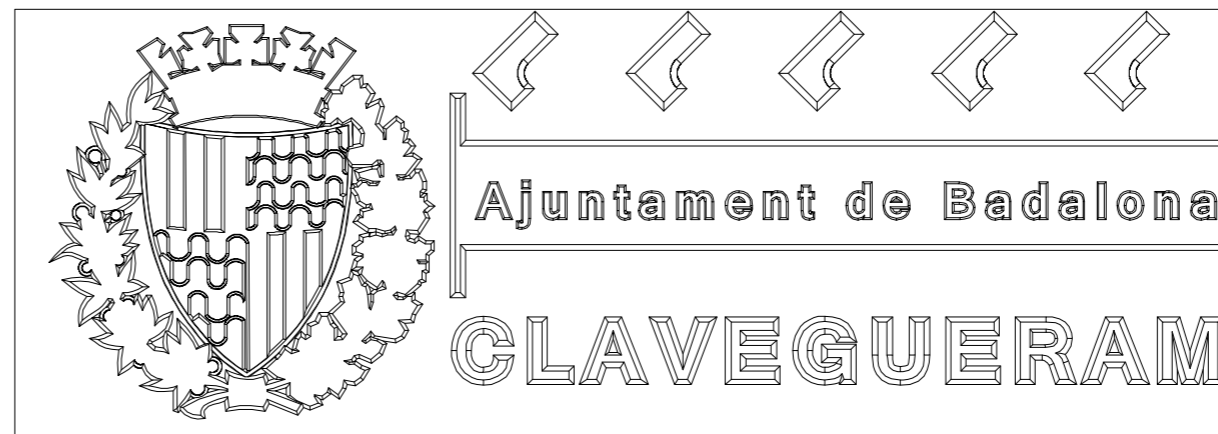

323 x 112

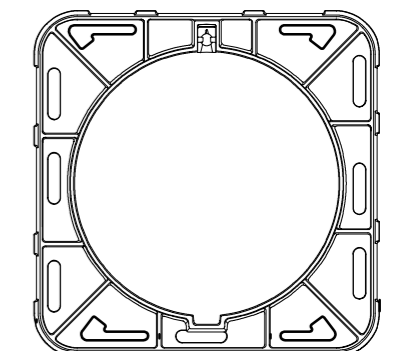
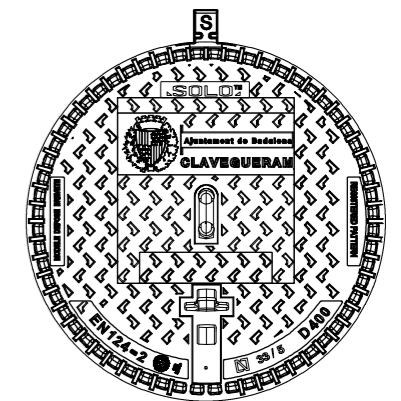

TAPA MODEL SOLO - AJUNTAMENT DE BADALONA

OBRA

MEMÒRIA VALORADA PER LA MILLORA DEL FERM DE LA CALÇADA D'AVINGUDA JOAN XXIII (TRAM DES D'ALFONS XIII FINS A LÍMIT TERME MUNICIPAL)



PLÀNOL:  
DETALLS  
A3 - e: 1/20

ARQUITECTOS  
Lucía Álvarez  
Manel Domínguez

Nº PLÀNOL:  
A04  
JULIOL-2023



MARCA DE PAS PER A VIANANTS  
M-4.3 / E-4a

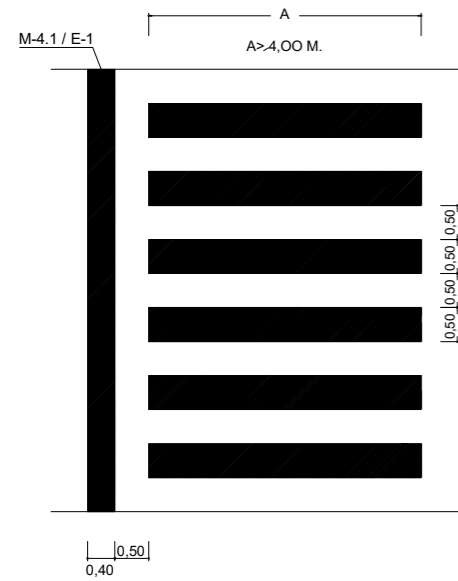

M-4.3 / E-4b

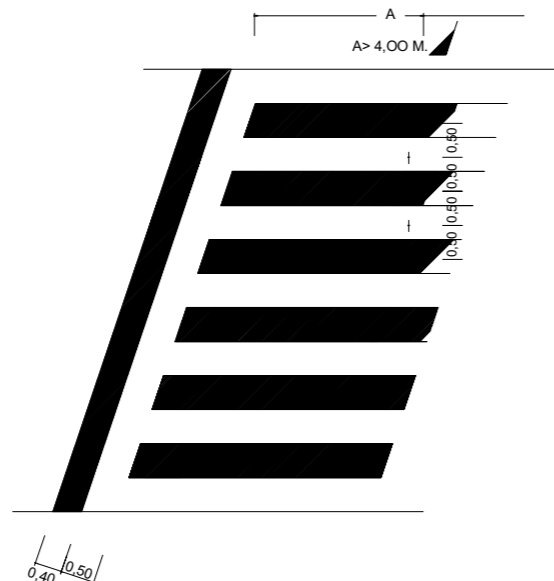

E-22 ESTACIONAMENT EN LÍNIA - AMB DELIMITACIÓ DE PLACES



E-21 ESTACIONAMENT EN LÍNIA - SENSE DELIMITACIÓ DE PLACES

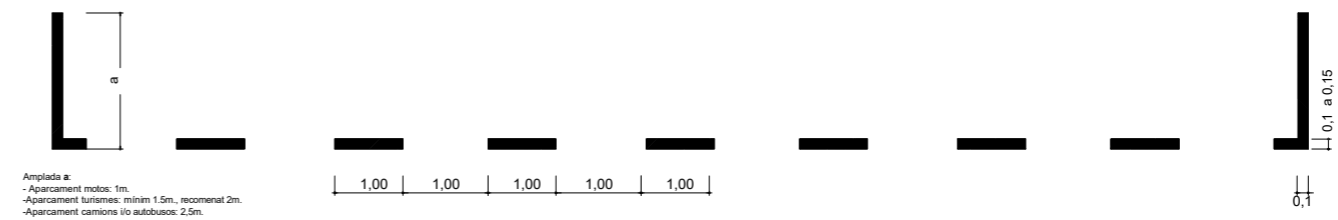

SENYALITZACIÓ DELS PASSOS PER A VIANANTS AMB SEMÀFORS I PAS DE BICICLETA

M-4.4 / E-3a  
E-5a

(Art. 6 Ordenança de Circulació de Vianants i de Vehicles, aprovada pel Consell Plenari del 27-11-98)

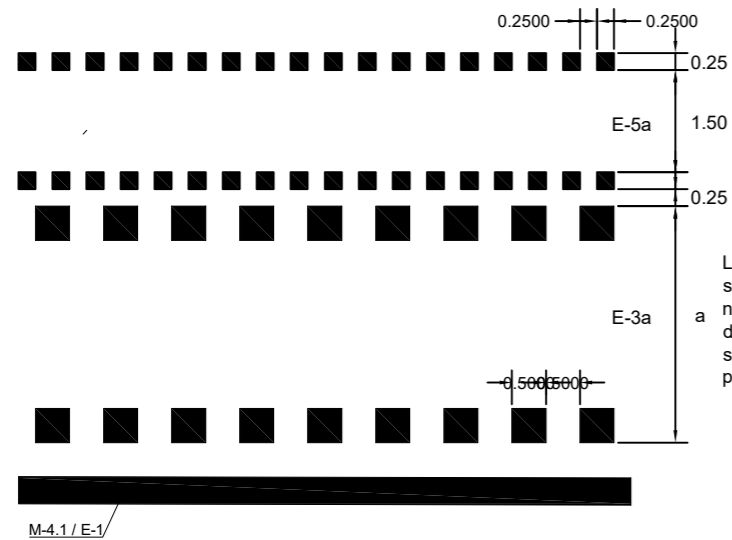

L'amplada a del pas de vianants serà com a mínim de 4m., i com a norma general de 5m. En calçades de poca amplada i amb velocitat no superiors a 40 km/h, el valor de a pot reduir-se a 2,5m.

E-13 LÍNIA EN ZIGZAG (color groc)  
ZONA DE CÀRREGA I DESCÀRREGA

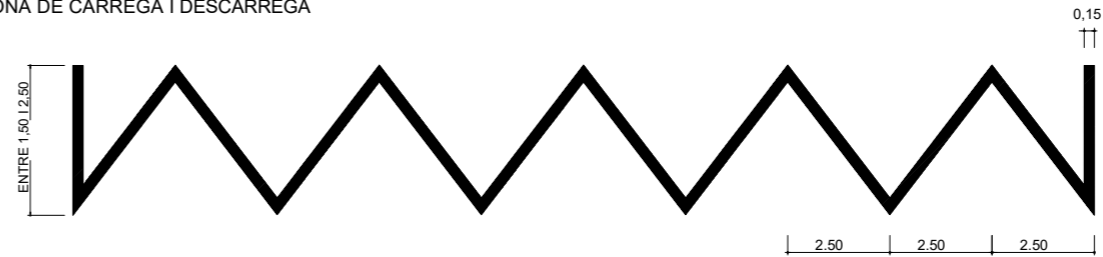

E-11 LÍNIA DE PROHIBICIÓ D'APARCAMENT



E-83 CONTENIDORS EN CORDÓ

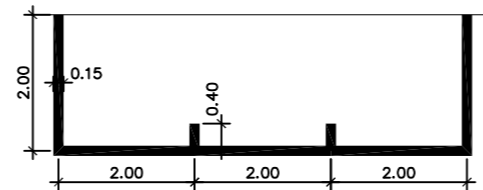

E-16 SORTIDA DE GUAL SENSE ESTACIONAMENT

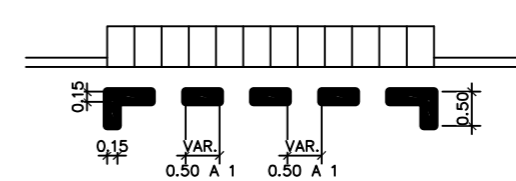

E-29 APARCAMENT MOTOS SEMIBATERIA

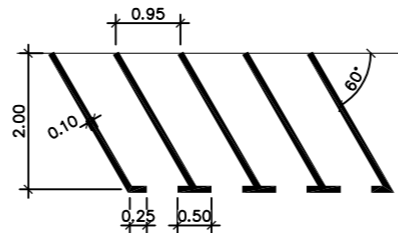

SENYALITZACIÓ RAMPA D'ACCÉS



OBRA

MEMÒRIA VALORADA PER LA MILLORA DEL FERM DE LA CALÇADA D'AVINGUDA JOAN XXIII (TRAM DES D'ALFONS XIII FINS A LÍMIT TERME MUNICIPAL)

PLÀNOL:  
SENYALITZACIÓ  
DETALLS GENÈRICS  
A3 - e: S/E

ARQUITECTES  
Lucía Álvarez  
Manel Domínguez

Nº PLÀNOL:  
**A05.a**  
JULIOL - 2023

