





<b>EMPRESA CONSULTORA</b> REDACCIÓ PROJECTE: 	<b>TÍTOL DEL PROJECTE:</b> REVISIÓ DEL PROJECTE D'URBANITZACIÓ DEL PLA PARCIAL EL CANYET (BADALONA)	
	<b>NOM DEL PLÀNOL:</b> ENJARDINAMENT PLANTA GENERAL DEFINICIÓ D'EIXOS	
<b>REDACTORS DEL PROJECTE:</b> <b>JOSEP PINÓS I ALSEDA</b> ENGINYER DE CAMINS, CANALS I PORTS <b>ANDREU PONSIRENAS</b> ARQUITECTE <b>CONSULTORA</b> REVISIÓ PROJECTE 	<b>ESCALA GRÀFICA:</b> DIN A-1  1/500	<b>NÚM. PLÀNOL:</b> 21A <b>FULL 2 DE 3</b>
	<b>DATA REDACCIÓ PROJECTE:</b> MARÇ 2007 <b>DATA REVISIÓ PROJECTE:</b> SETEMBRE 2021	
		<b>NOM FITXER:</b> 21A_2_Enjardi_plta.DWG

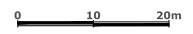
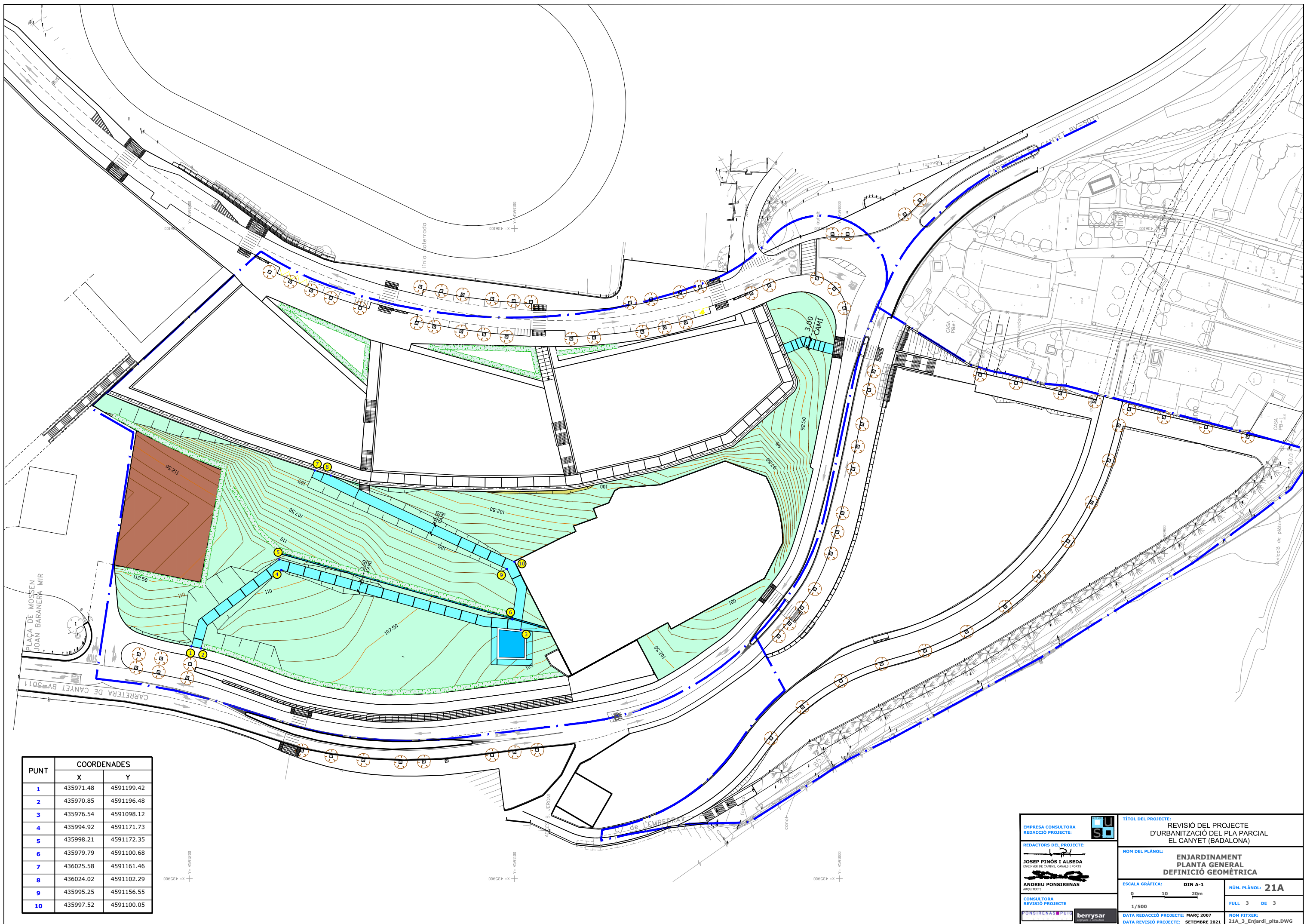

PUNT	COORDENADES	
	X	Y
1	435971.48	4591199.42
2	435970.85	4591196.48
3	435976.54	4591098.12
4	435994.92	4591171.73
5	435998.21	4591172.35
6	435979.79	4591100.68
7	436025.58	4591161.46
8	436024.02	4591102.29
9	435995.25	4591156.55
10	435997.52	4591100.05

<b>EMPRESA CONSULTORA</b> REDACCIÓ PROJECTE: 	<b>TÍTOL DEL PROJECTE:</b> REVISIÓ DEL PROJECTE D'URBANITZACIÓ DEL PLA PARCIAL EL CANYET (BADALONA)	
	<b>NOM DEL PLÀNOL:</b> ENJARDINAMENT PLANTA GENERAL DEFINICIÓ GEOMÈTRICA	
<b>REDACTORS DEL PROJECTE:</b> JOSEP PINÓS I ALSEDA ENGINYER DE CANALS, CANALS I PORTS ANDREU PONSIRENAS ARQUITECTE	<b>ESCALA GRÀFICA:</b> DIN A-1 	<b>NÚM. PLÀNOL:</b> 21A <b>FULL 3 DE 3</b>
	<b>CONSULTORA</b> REVISIÓ PROJECTE PONSIRENAS I PUIG	<b>DATA REDACCIÓ PROJECTE:</b> MARÇ 2007 <b>DATA REVISIÓ PROJECTE:</b> SETEMBRE 2021

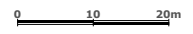
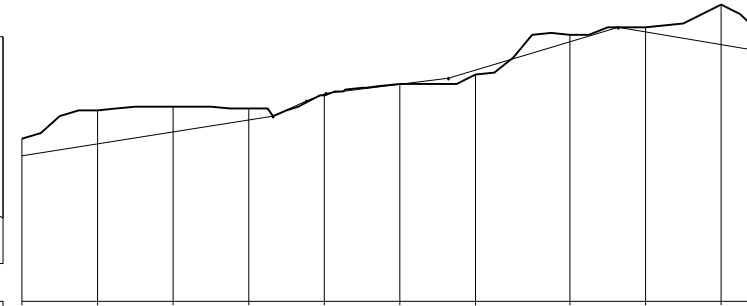
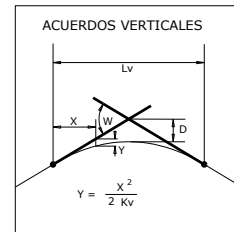
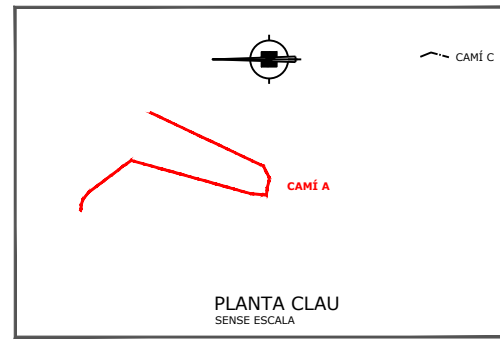

PLÀNOL DE COMPARACIÓ		96
P.K.		0+000
DISTÀNCIES	A L'ORIGEN	0.000   20.000   40.000   60.000   80.000   100.000   120.000   145.000   165.000   185.000   196.275
	PARCIALES	0.000   20.000   20.000   20.000   20.000   20.000   20.000   25.000   20.000   20.000   11.275
ORDENADES	RASANT	103.660   104.303   104.945   105.588   106.231   106.874   107.517   108.160   108.803   109.446   110.089   110.732   111.375   112.018   112.661
	TERRENY	104.56   106.13   106.31   106.23   106.93   107.50   107.97   110.09   110.54   111.67   109.588   109.26
COTES VERM.	DESMUNT	0.90   1.83   1.36   0.64   0.05   0.05   0.36   0.26   2.08   0.06
	TERRAPLÈ	0.02   0.23
ACORDS VERTICALS		
DIAGRAMA DE CORVES		RECTA   RECTA   RECTA   RECTA   RECTA   RECTA
DIAGRAMA DE PERALTS		0+000.000   0+066.446   0+073.133   0+082.707   0+091.004   0+156.823   0+187.793   0+196.275
		0+000.000   0+196.275

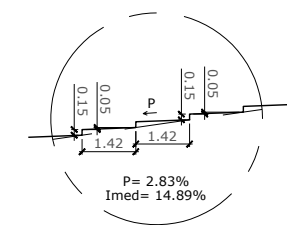

DETALL FORMACIÓ RAMPA ITALIANA CAMÍ C  
ESCALA 1:100

<b>EMPRESA CONSULTORA</b> REDACCIÓ PROJECTE: 	<b>TÍTOL DEL PROJECTE:</b> REVISIÓ DEL PROJECTE D'URBANITZACIÓ DEL PLA PARCIAL EL CANYET (BADALONA)	
	<b>NOM DEL PLÀNOL:</b> ENJARDINAMENT PERFILS LONGITUDINALS CAMINS A I C	
<b>REDACTORS DEL PROJECTE:</b> JOSEP PINÓS I ALSEDA ENGINYER DE CAMINS, CANALS I PORTS ANDREU PONSIRENAS ARQUITECTE	<b>ESCALA GRÀFICA:</b> DIN A-1 0 - - -	<b>NÚM. PLÀNOL:</b> <b>21B</b>
<b>CONSULTORA</b> REVISIÓ PROJECTE PONSIRENAS I PUIG 	<b>INDICADES</b> DATA REDACCIÓ PROJECTE: MARÇ 2007 DATA REVISIÓ PROJECTE: SETEMBRE 2021	FULL 1 DE 1 NOM FITXER: 21B_perfis_long.DWG

PERFILS TRANSVERSALS CAMÍ A  
P.K. 0+000.000 A P.K. 0+179.836  
ESCALA 1:100

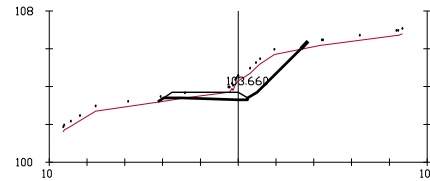

Pk=0+000  
S. FIRME = 1.38 m<sup>2</sup>  
S. D. TIERRA = 3.96 m<sup>2</sup>  
S. VEGETAL = 2.33 m<sup>2</sup>  
S. TERRAPLEN = 0.11 m<sup>2</sup>

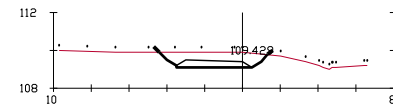

Pk=0+140  
S. FIRME = 1.25 m<sup>2</sup>  
S. D. TIERRA = 3.77 m<sup>2</sup>  
S. VEGETAL = 1.81 m<sup>2</sup>

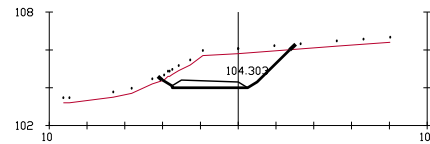

Pk=0+020  
S. FIRME = 1.25 m<sup>2</sup>  
S. D. TIERRA = 8.57 m<sup>2</sup>  
S. VEGETAL = 2.11 m<sup>2</sup>

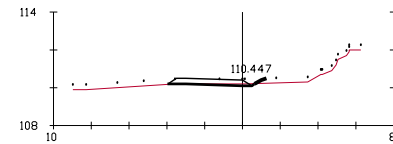

Pk=0+160  
S. FIRME = 1.38 m<sup>2</sup>  
S. D. TIERRA = 0.28 m<sup>2</sup>  
S. VEGETAL = 1.46 m<sup>2</sup>  
S. TERRAPLEN = 0.00 m<sup>2</sup>

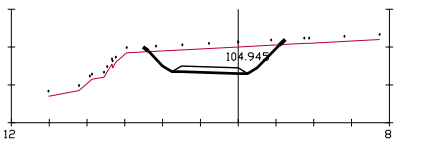

Pk=0+040  
S. FIRME = 1.25 m<sup>2</sup>  
S. D. TIERRA = 7.26 m<sup>2</sup>  
S. VEGETAL = 2.17 m<sup>2</sup>

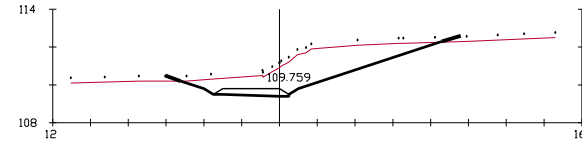

Pk=0+180  
S. FIRME = 1.25 m<sup>2</sup>  
S. D. TIERRA = 14.12 m<sup>2</sup>  
S. VEGETAL = 4.42 m<sup>2</sup>

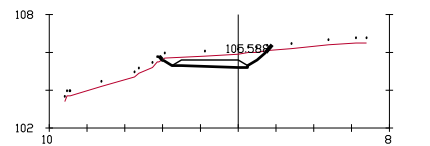

Pk=0+060  
S. FIRME = 1.25 m<sup>2</sup>  
S. D. TIERRA = 2.75 m<sup>2</sup>  
S. VEGETAL = 1.71 m<sup>2</sup>

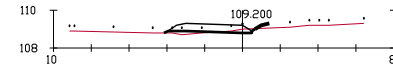

Pk=0+196.275  
S. FIRME = 1.38 m<sup>2</sup>  
S. D. TIERRA = 0.14 m<sup>2</sup>  
S. VEGETAL = 1.54 m<sup>2</sup>  
S. TERRAPLEN = 0.27 m<sup>2</sup>

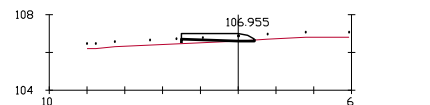

Pk=0+080  
S. FIRME = 1.28 m<sup>2</sup>  
S. D. TIERRA = 0.04 m<sup>2</sup>  
S. VEGETAL = 1.16 m<sup>2</sup>  
S. TERRAPLEN = 0.27 m<sup>2</sup>

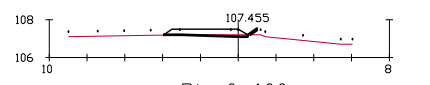

Pk=0+100  
S. FIRME = 1.38 m<sup>2</sup>  
S. D. TIERRA = 0.20 m<sup>2</sup>  
S. VEGETAL = 1.44 m<sup>2</sup>  
S. TERRAPLEN = 0.01 m<sup>2</sup>

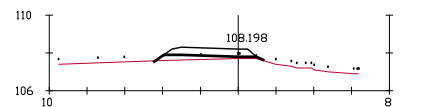

Pk=0+120  
S. FIRME = 1.52 m<sup>2</sup>  
S. VEGETAL = 1.77 m<sup>2</sup>  
S. TERRAPLEN = 1.40 m<sup>2</sup>

PERFILS TRANSVERSALS CAMÍ C  
P.K. 0+000.000 A P.K. 0+015.950  
ESCALA 1:100

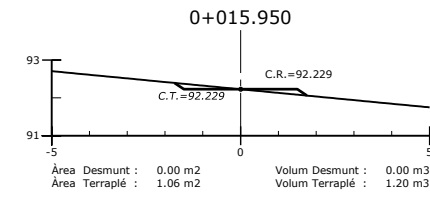

Àrea Desmunt : 0.00 m<sup>2</sup>  
Àrea Terraplé : 1.06 m<sup>2</sup>  
Volum Desmunt : 0.00 m<sup>3</sup>  
Volum Terraplé : 1.20 m<sup>3</sup>

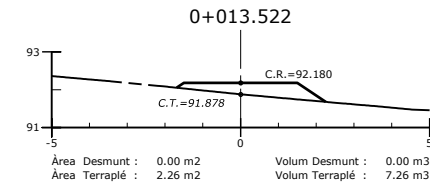

Àrea Desmunt : 0.00 m<sup>2</sup>  
Àrea Terraplé : 2.26 m<sup>2</sup>  
Volum Desmunt : 0.00 m<sup>3</sup>  
Volum Terraplé : 7.26 m<sup>3</sup>

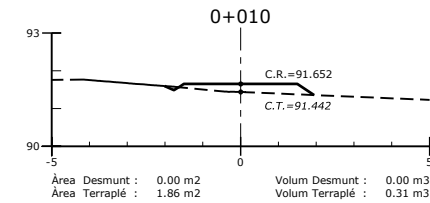

Àrea Desmunt : 0.00 m<sup>2</sup>  
Àrea Terraplé : 1.86 m<sup>2</sup>  
Volum Desmunt : 0.00 m<sup>3</sup>  
Volum Terraplé : 0.31 m<sup>3</sup>

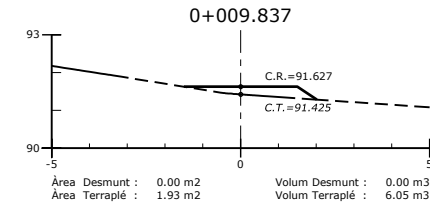

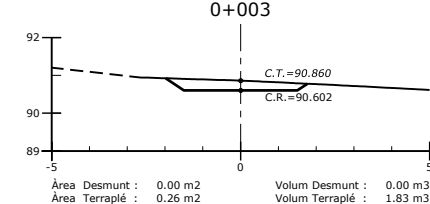

Àrea Desmunt : 0.00 m<sup>2</sup>  
Àrea Terraplé : 1.93 m<sup>2</sup>  
Volum Desmunt : 0.00 m<sup>3</sup>  
Volum Terraplé : 6.05 m<sup>3</sup>

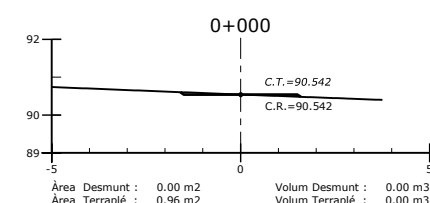

Àrea Desmunt : 0.00 m<sup>2</sup>  
Àrea Terraplé : 0.26 m<sup>2</sup>  
Volum Desmunt : 0.00 m<sup>3</sup>  
Volum Terraplé : 1.83 m<sup>3</sup>

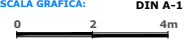

Àrea Desmunt : 0.00 m<sup>2</sup>  
Àrea Terraplé : 0.96 m<sup>2</sup>  
Volum Desmunt : 0.00 m<sup>3</sup>  
Volum Terraplé : 0.00 m<sup>3</sup>

EMPRESA CONSULTORA REDACCIÓ PROJECTE: 	TÍTOL DEL PROJECTE: REVISIÓ DEL PROJECTE D'URBANITZACIÓ DEL PLA PARCIAL EL CANYET (BADALONA)	
	NOM DEL PLÀNOL: ENJARDINAMENT PERFILS TRANSVERSALS CAMÍ A I CAMÍ C	
REDACTORS DEL PROJECTE: JOSEP PINÓS I ALSEDA ENGINYER DE CAMINS, CANALS I PORTS ANDREU PONSIRENAS ARQUITECTE	ESCALA GRÀFICA: DIN A-1  1/100	NÚM. PLÀNOL: <b>21C</b> FULL 1 DE 1
	CONSULTORA REVISIÓ PROJECTE  	DATA REDACCIÓ PROJECTE: MARÇ 2007 DATA REVISIÓ PROJECTE: SETEMBRE 2021 NOM FITXER: 21C_perfls_transv.DWG

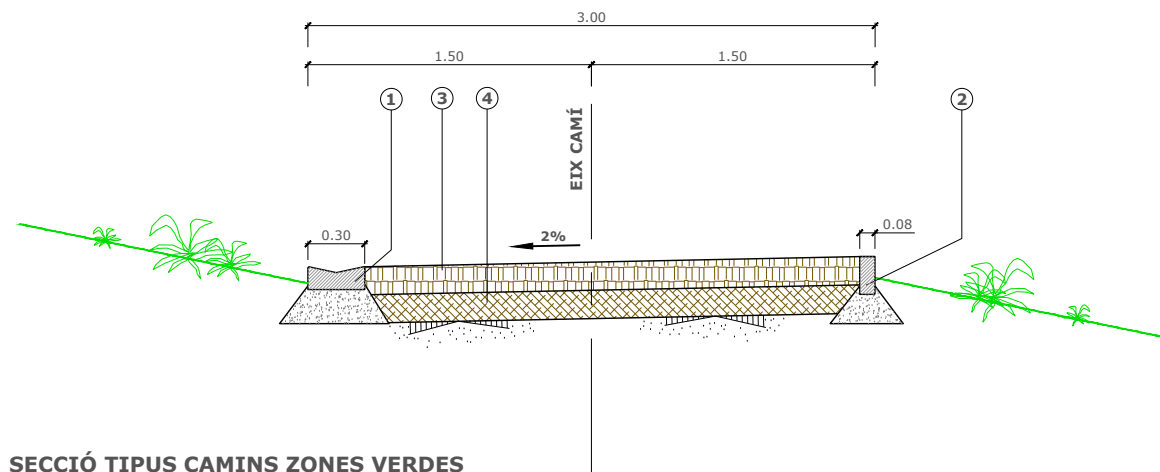

**SECCIÓ TIPUS CAMINS ZONES VERDES**

ESCALA DIN A-1: 1/20  
ESCALA DIN A-3: 1/40

- LLEGGENDA**
- ① CUNETA PREFABRICADA DE FORMIGÓ 30x60x12 cm
  - ② VORADA PREFABRICADA DE FORMIGÓ 20x10 cm
  - ③ SAULÓ SENSE GARBELLAR
  - ④ GRAVES

- LLEGGENDA**
- ① SAULÓ SENSE GARBELLAR
  - ② GRAVES
  - ③ VORADA PREFABRICADA DE FORMIGÓ 26x15 cm
  - ④ FORMIGÓ HM-20

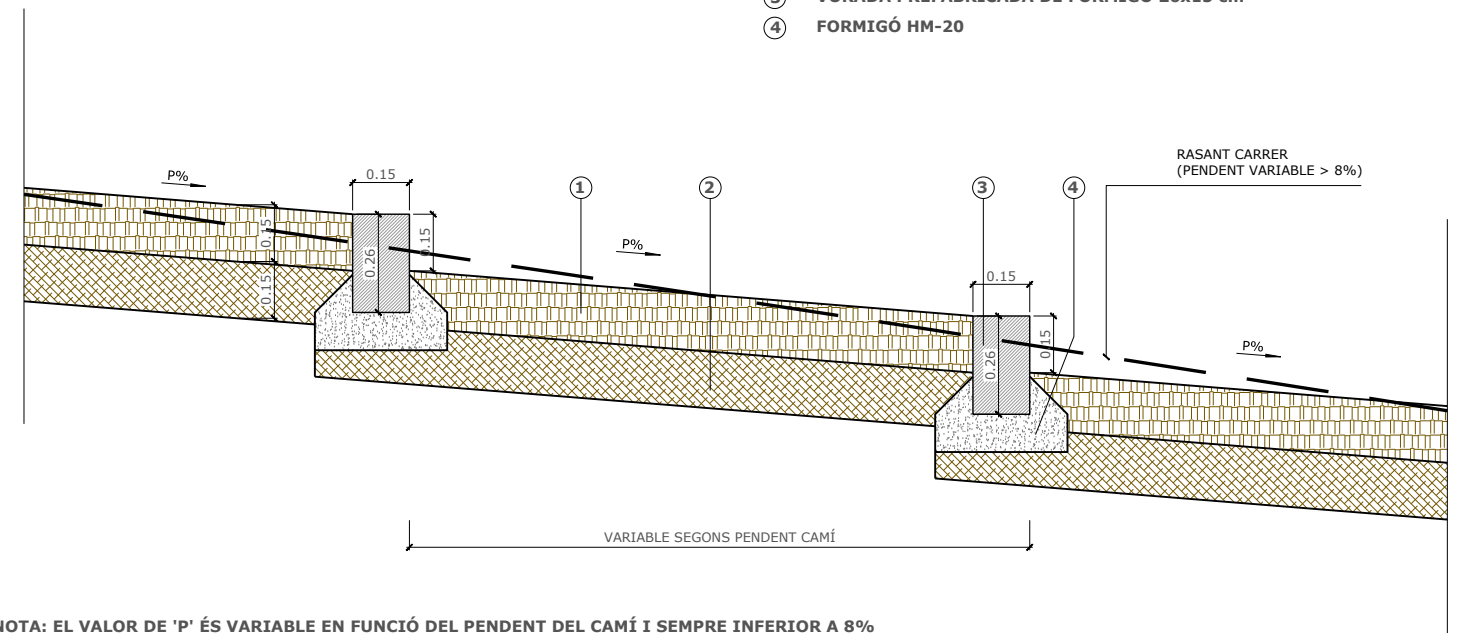

NOTA: EL VALOR DE 'P' ÉS VARIABLE EN FUNCIÓ DEL PENDENT DEL CAMÍ I SEMPRE INFERIOR A 8%

**DETALL DE FORMACIÓ DE RAMPA ITALIANA EN CAMINS DE PENDENT SUPERIOR A 8%**

ESCALA DIN A-1: 1/10  
ESCALA DIN A-3: 1/20

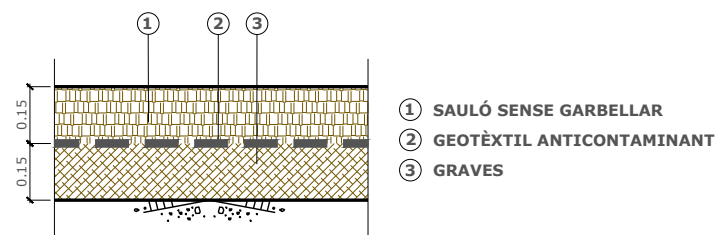

SECCIÓ 99 'RECOMENDACIONES PARA EL PROYECTO Y DISEÑO DEL VIARIO URBANO' (MINISTERI DE FOMENT)

**DETALL DE PAVIMENT DE CAMINS AMB SAULÓ**

ESCALA DIN A-1: 1/10  
ESCALA DIN A-3: 1/20

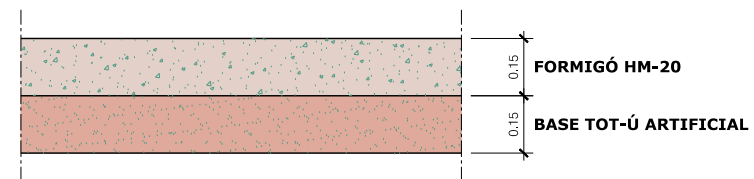

**DETALL PAVIMENT DE FORMIGÓ RASPALLAT**

ESCALA 1/10

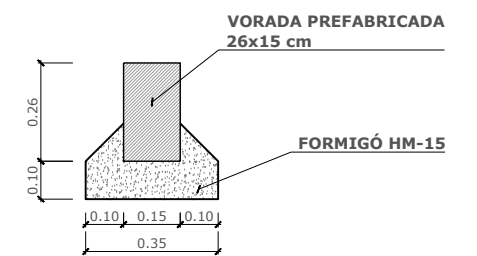

**DETALL VORADA PREFABRICADA DE FORMIGÓ 26x15 cm PER A RAMPA ITALIANA**

ESCALA DIN A-1: 1/10  
ESCALA DIN A-3: 1/20

<p>EMPRESA CONSULTORA REDACCIÓ PROJECTE:</p> <p>REDACTORS DEL PROJECTE:</p> <p>JOSEP PINÓS I ALSEDA ENGINYER DE CAMINS, CANALS I PORTS</p> <p>ANDREU PONSIRENAS ARQUITECTE</p> <p>CONSULTORA REVISIÓ PROJECTE</p> <p>PONSIRENAS I PUIG <b>berrysar</b></p>	<p>TÍTOL DEL PROJECTE:</p> <p>REVISIÓ DEL PROJECTE D'URBANITZACIÓ DEL PLA PARCIAL EL CANYET (BADALONA)</p> <p>NOM DEL PLÀNOL:</p> <p><b>ENJARDINAMENT DETALLS</b></p> <p>ESCALA GRÀFICA: DIN A-1</p> <p>INDICADES</p> <p>DATA REDACCIÓ PROJECTE: MARÇ 2007 DATA REVISIÓ PROJECTE: SETEMBRE 2021</p>	<p>NÚM. PLÀNOL: <b>21D</b></p> <p>FULL 1 DE 5</p> <p>NOM FITXER: 21D_Details.DWG</p>
--	---	--

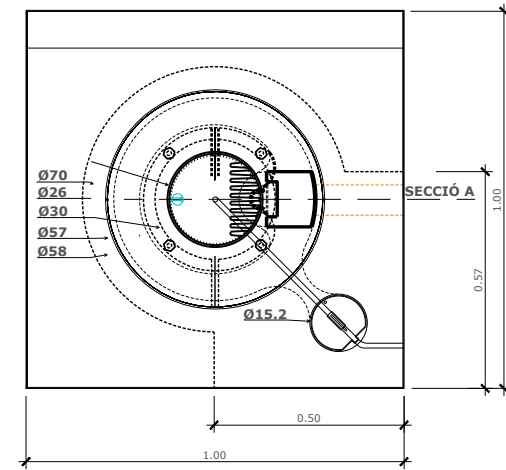

**PLANTA**  
 ESCALA DIN A-1: 1/10  
 ESCALA DIN A-3: 1/20

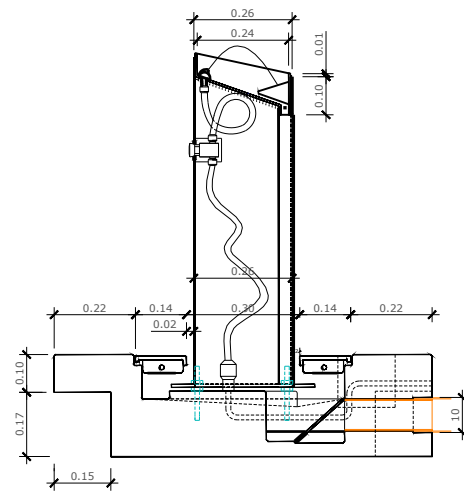

**SECCIÓ A**  
 ESCALA DIN A-1: 1/10  
 ESCALA DIN A-3: 1/20

**DETALL FONT "CARMEL"**



**IMATGE**  
 S/E

<b>MATERIAL:</b>	ACER INOX. AISI 316
<b>GOT:</b>	FUNDICIÓ D'ALUMINI
<b>BASE:</b>	FORMIGÓ ARMAT ( GRIS/BEIGE) DECAPAT I HIDROFUGAT
<b>AIXETA:</b>	PULSADOR TEMPORITZAT CROMAT INCORPORA CLAU DE PAS I SIFÓ
<b>COLOCACIÓ:</b>	EMPOTRAT
<b>PES:</b>	400Kg
<b>PALET:</b>	100x110

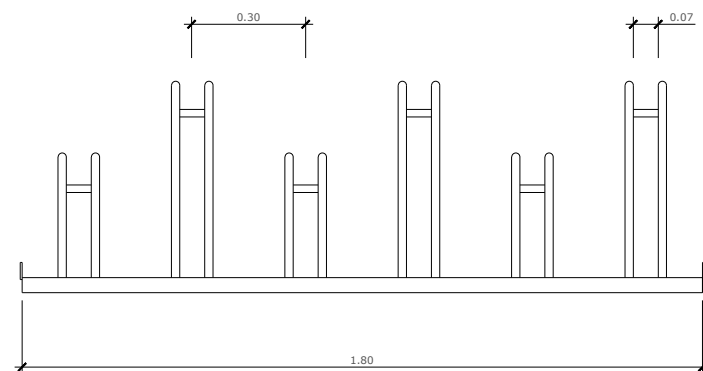

**ALCAT**  
 ESCALA DIN A-1: 1/10  
 ESCALA DIN A-3: 1/20

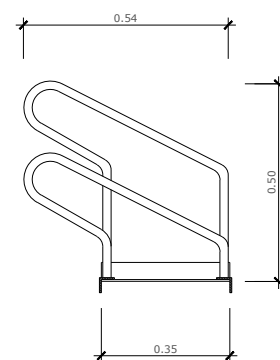

**SECCIÓ**  
 ESCALA DIN A-1: 1/10  
 ESCALA DIN A-3: 1/20

<b>MATERIAL:</b>	FERRO
<b>ACABATS:</b>	GALVANITZAT EN CALENT
<b>ANCORATGE:</b>	MITJANÇANT PERNES D'EXPANSIÓ M8
<b>DIMENSIONS:</b>	1800X550X500mm.

**DETALL ELEMENT PER A APARCAMENT DE BICICLETES**



**IMATGE**  
 S/E

<b>EMPRESA CONSULTORA</b> REDACCIÓ PROJECTE:		<b>TÍTOL DEL PROJECTE:</b> REVISIÓ DEL PROJECTE D'URBANITZACIÓ DEL PLA PARCIAL EL CANYET (BADALONA)
<b>REDACTORS DEL PROJECTE:</b> JOSEP PINÓS I ALSEDA ENGINYER DE CAMINS, CANALS I PORTS	<b>CONSULTORA</b> REVISIÓ PROJECTE	<b>NOM DEL PLÀNOL:</b> <b>ENJARDINAMENT DETALLS</b>
<b>ANDREU PONSIRENAS</b> ARQUITECTE	<b>CONSULTORA</b> REVISIÓ PROJECTE	<b>ESCALA GRÀFICA:</b> DIN A-1 0 1 2 3 4 5 6 7 8 9 10
<b>PONSIRENAS I PUIG</b>	<b>berrysar</b>	<b>INDICADES</b>
		<b>DATA REDACCIÓ PROJECTE:</b> MARÇ 2007 <b>DATA REVISIÓ PROJECTE:</b> SETEMBRE 2021
		<b>NÚM. PLÀNOL:</b> 21D <b>FULL 2 DE 5</b> <b>NOM FITXER:</b> 21D_Details.DWG

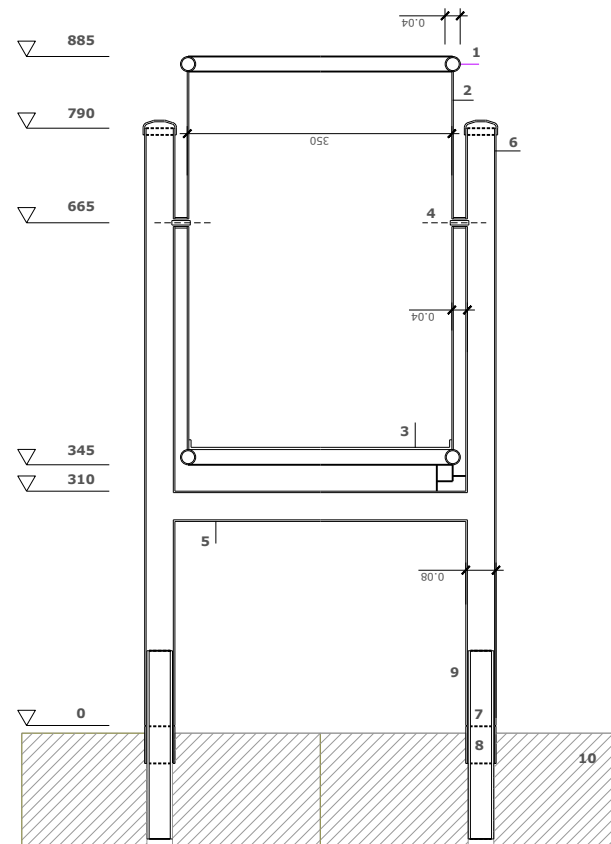

SECCIÓ

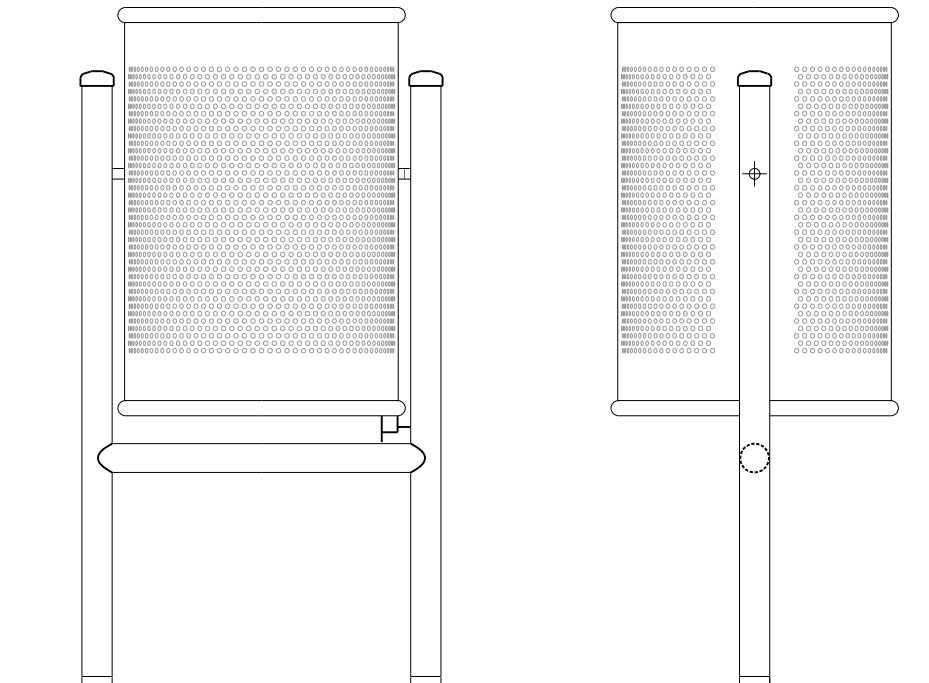

ALÇAT FRONTAL

ALÇAT LATERAL

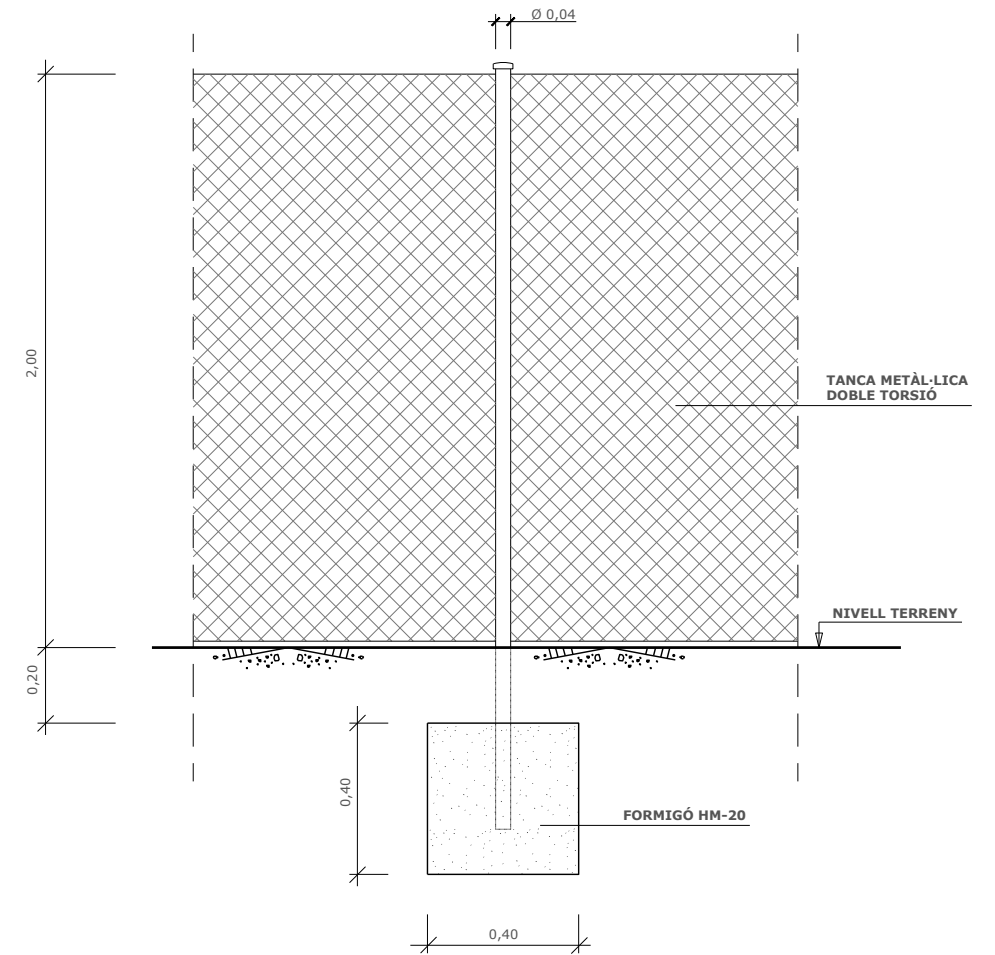

**DETALL TANCA METÀ-LICA PER A DELIMITACIÓ DE PARCEL·LA D'EQUIPAMENT**

ESCALA DIN A-1: 1:10  
ESCALA DIN A-3: 1:20

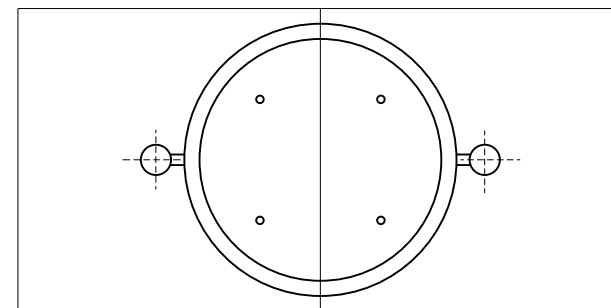

PLANTA

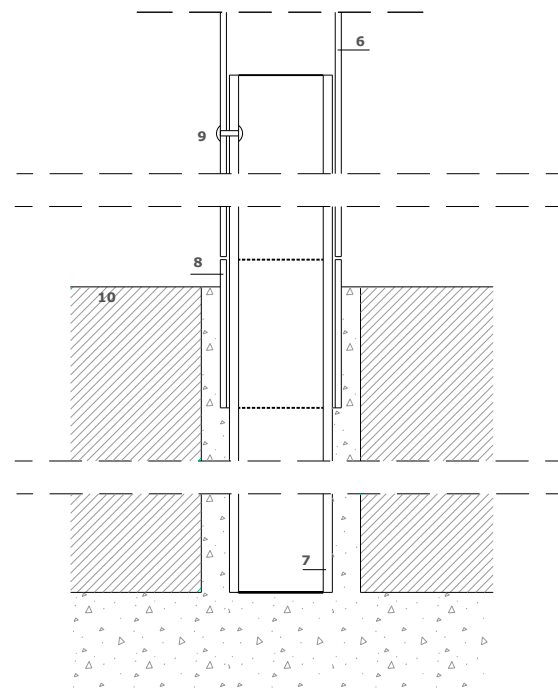

DETALL ANCORATGE

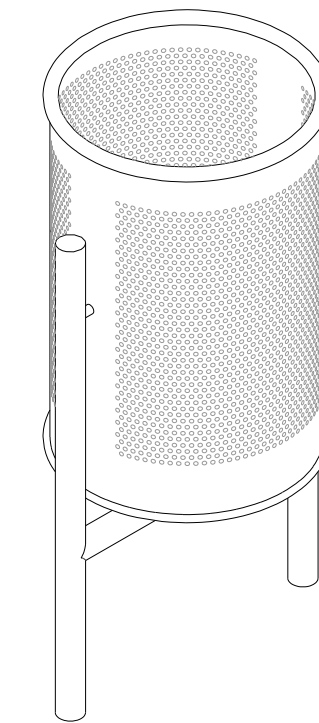

PERSPECTIVA

1. TUBULAR D'ACER GALVANITZAT D=20 e=1,5mm
2. PLANXA PERFORADA e=2mm PERFORACIÓ d=5mm
3. PLANXA BASE PAPERERA e=3MM AMB DUES PERFORACIONS DE d=8mm PER AL DESGUÀS
4. EIX DE GIR PAPERERA
5. TUBULAR D'ACER GALVANITZAT d=30/2mm
6. SUPORT PAPERERA: TUBULAR RODÓ D'ACER GALVANITZAT d=40/2mm RECOLZAT SOBRE 8 ROBLONAT A 7. DISTÀNCIA ENTRE EIXOS DE SUPORT = 435mm
7. ANCORATGE: TUBULAR RODÓ D'ACER GALVANITZAT d=35/3mm, L=30cm, COL·LOCAT EMPOTRAT A LA SOLERA DE FORMIGÓ AMB EL JUNT TUBULAR-GRANIT AMORTERAT
8. ANCORATGE TUBULAR D'ACER GALVANITZAT d=40/2mm, L=5cm, SOLDAT A 7
9. REBLÓ D'ALUMINI PER UNIR 6 I 7
10. PEÇA DE GRANIT DE 40x40x15cm AMB PERFORACIONS DE D=45mm SEPARADES ENTRE EIXOS 435mm

**DETALL PAPERERA**

SENSE ESCALA  
COTES EN mm.

EMPRESA CONSULTORA REDACCIÓ PROJECTE:		TÍTOL DEL PROJECTE: REVISIÓ DEL PROJECTE D'URBANITZACIÓ DEL PLA PARCIAL EL CANYET (BADALONA)
REDACTORS DEL PROJECTE: JOSEP PINÓS I ALSEDA ENGINYER DE CAMINS, CANALS I PORTS ANDREU PONSIRENAS ARQUITECTE		NOM DEL PLÀNOL: <b>ENJARDINAMENT          DETALLS</b>
CONSULTORA REVISIÓ PROJECTE PONSIRENAS I PINÓS berrysar		ESCALA GRÀFICA: DIN A-1 
INDICADES	DATA REDACCIÓ PROJECTE: MARÇ 2007 DATA REVISIÓ PROJECTE: SETEMBRE 2021	NÚM. PLÀNOL: <b>21D</b> FULL 3 DE 5 NOM FITXER: 21D_Details.DWG

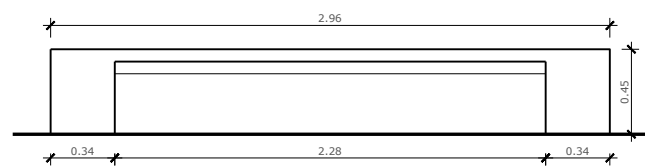

VISTA FRONTAL  
ESCALA DIN A-1: 1/20  
ESCALA DIN A-3: 1/40

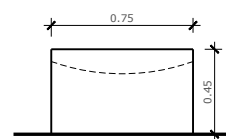

VISTA LATERAL  
ESCALA DIN A-1: 1/20  
ESCALA DIN A-3: 1/40

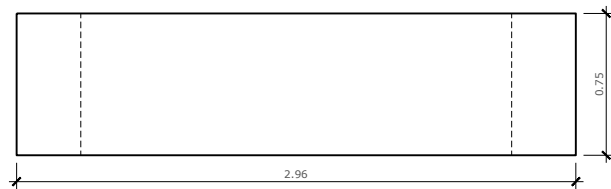

PLANTA  
ESCALA DIN A-1: 1/20  
ESCALA DIN A-3: 1/40

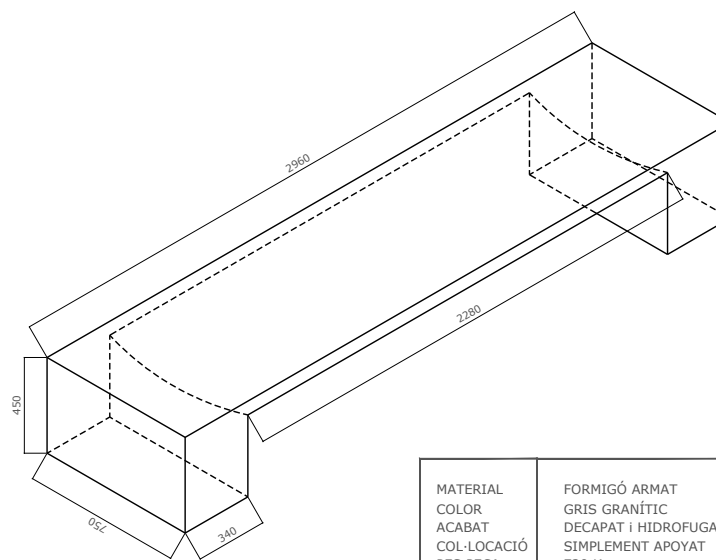

PERSPECTIVA  
S/E. COTES EN mm

MATERIAL	FORMIGÓ ARMAT
COLOR	GRIS GRANÍTIC
ACABAT	DECAPAT I HIDROFUGAT
COL-LOCACIÓ	SIMPLEMENT APOYAT
PES PEÇA	720 Kg



IMATGE  
S/E

DETALL BANC PREFABRICAT TIPUS 'ABRIL'

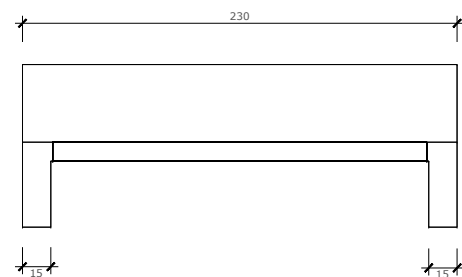

VISTA FRONTAL  
ESCALA DIN A-1: 1/20  
ESCALA DIN A-3: 1/40

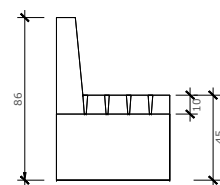

VISTA LATERAL  
ESCALA DIN A-1: 1/20  
ESCALA DIN A-3: 1/40

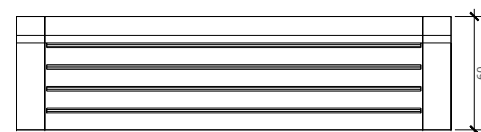

PLANTA  
ESCALA DIN A-1: 1/20  
ESCALA DIN A-3: 1/40

DETALL BANC PREFABRICAT TIPUS 'junio'



IMATGE  
S/E

EMPRESA CONSULTORA REDACCIÓ PROJECTE:		TÍTOL DEL PROJECTE: REVISIÓ DEL PROJECTE D'URBANITZACIÓ DEL PLA PARCIAL EL CANYET (BADALONA)
REDACTORS DEL PROJECTE: JOSEP PINÓS I ALSEDA ENGINYER DE CAMINS, CANALS I PORTS ANDREU PONSIRENAS ARQUITECTE		NOM DEL PLÀNOL: ENJARDINAMENT DETALLS
CONSULTORA REVISIÓ PROJECTE PONSIRENAS I PUIG	berrysar	ESCALA GRÀFICA: DIN A-1 0 1 2 3 4 5 6 7 8 9 10 INDICADES DATA REDACCIÓ PROJECTE: MARÇ 2007 DATA REVISIÓ PROJECTE: SETEMBRE 2021
		NÚM. PLÀNOL: 21D FULL 4 DE 5 NOM FITXER: 21D_Details.DWG



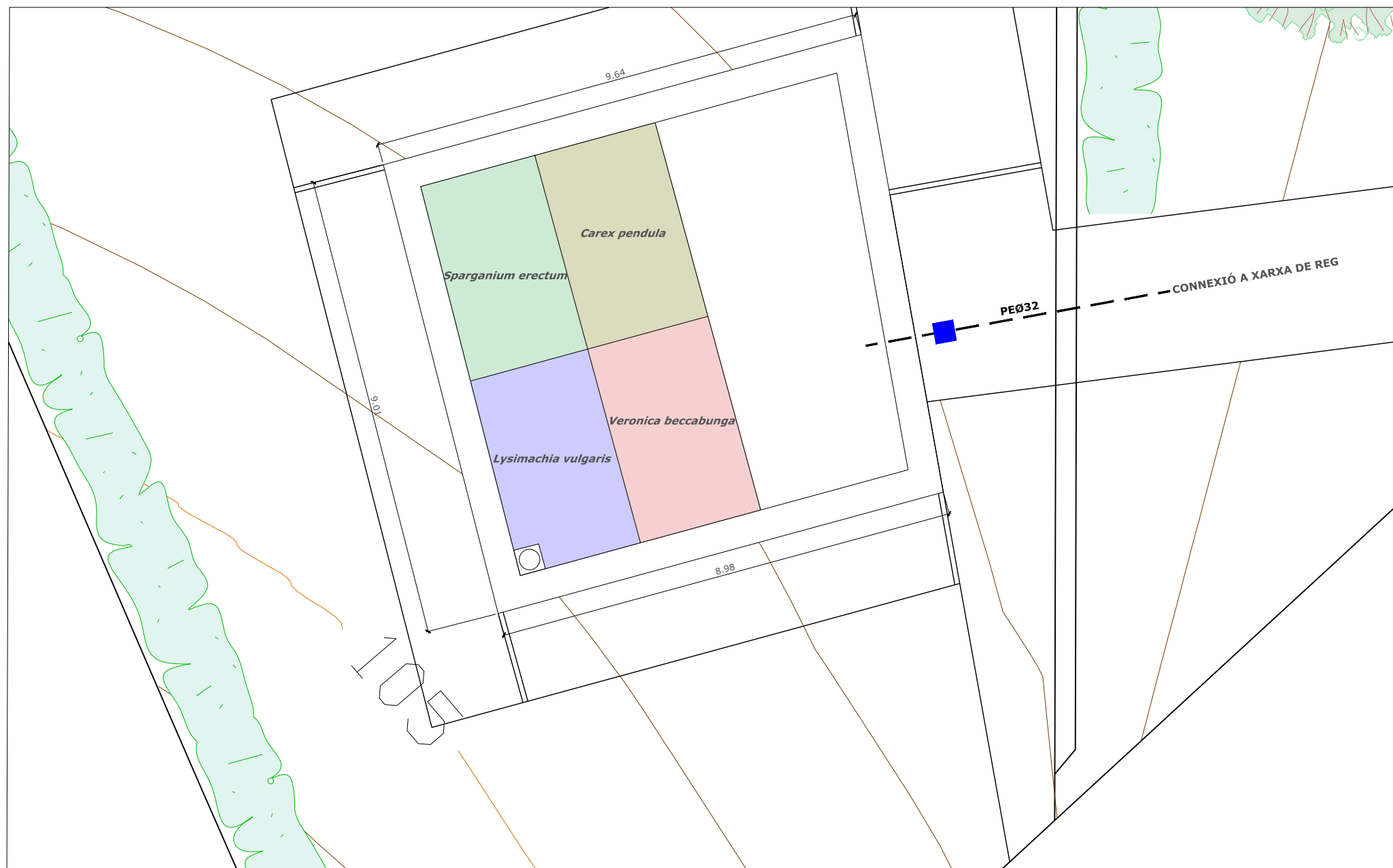



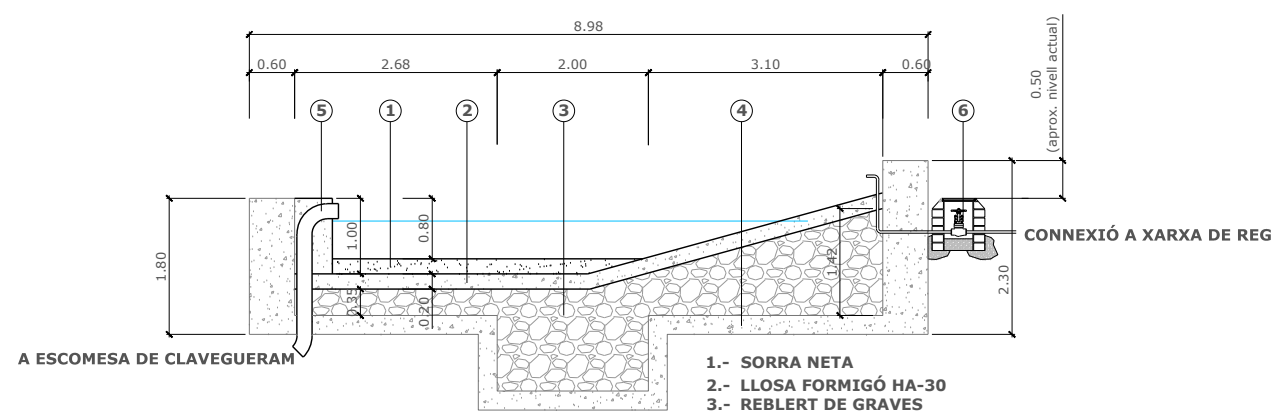

**PLANTA  
BASSA**  
ESCALA DIN A-1: 1/50  
ESCALA DIN A-3: 1/100



**SECCIÓ LONGITUDINAL  
BASSA**  
ESCALA DIN A-1: 1/50  
ESCALA DIN A-3: 1/100

- 1.- SORRA NETA
- 2.- LLOSA FORMIGÓ HA-30
- 3.- REBLERT DE GRAVES
- 4.- ESTRUCTURA EXISTENT
- 5.- SOBREEIXIDOR TUB PVC Ø200
- 6.- PERICÓ D'ENTRADA AMB VÁLVULA COMPORTA

EMPRESA CONSULTORA REDACCIÓ PROJECTE: 	TÍTOL DEL PROJECTE: REVISIÓ DEL PROJECTE D'URBANITZACIÓ DEL PLA PARCIAL EL CANYET (BADALONA)	
	NOM DEL PLÀNOL: <b>ENJARDINAMENT DETALLS</b>	
REDACTORS DEL PROJECTE: JOSEP PINÓS I ALSEDA ENGINYER DE CAMINS, CANALS I PORTS ANDREU PONSIRENAS ARQUITECTE	ESCALA GRÀFICA: DIN A-1 	NÚM. PLÀNOL: <b>21D</b> FULL 1 DE 5
	CONSULTORA REVISIÓ PROJECTE:  	INDICADES DATA REDACCIÓ PROJECTE: MARÇ 2007 DATA REVISIÓ PROJECTE: SETEMBRE 2021 NOM FITXER: 21D_Details.DWG

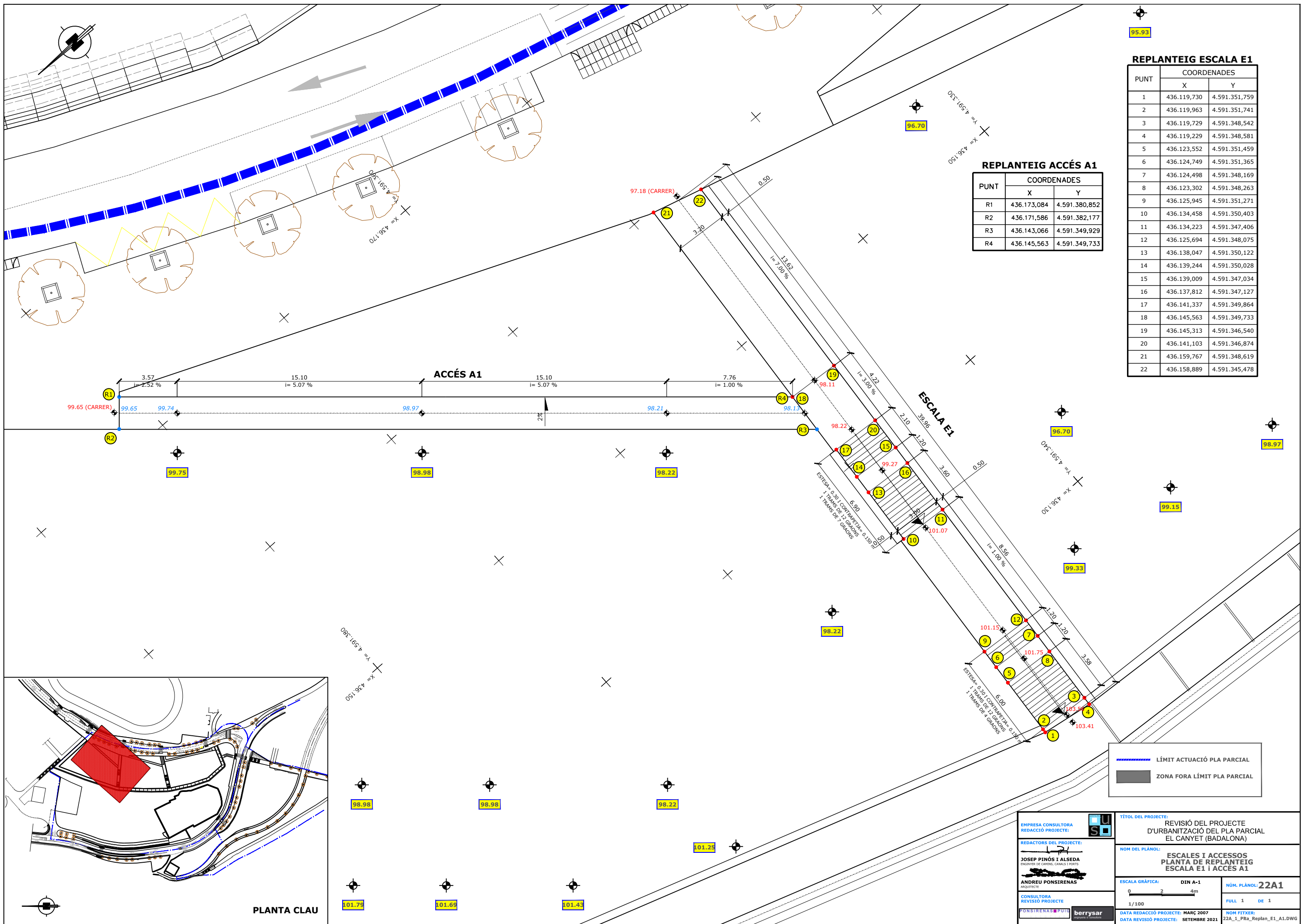

**REPLANTEIG ESCALA E1**

PUNT	COORDENADES	
	X	Y
1	436.119,730	4.591.351,759
2	436.119,963	4.591.351,741
3	436.119,729	4.591.348,542
4	436.119,229	4.591.348,581
5	436.123,552	4.591.351,459
6	436.124,749	4.591.351,365
7	436.124,498	4.591.348,169
8	436.123,302	4.591.348,263
9	436.125,945	4.591.351,271
10	436.134,458	4.591.350,403
11	436.134,223	4.591.347,406
12	436.125,694	4.591.348,075
13	436.138,047	4.591.350,122
14	436.139,244	4.591.350,028
15	436.139,009	4.591.347,034
16	436.137,812	4.591.347,127
17	436.141,337	4.591.349,864
18	436.145,563	4.591.349,733
19	436.145,313	4.591.346,540
20	436.141,103	4.591.346,874
21	436.159,767	4.591.348,619
22	436.158,889	4.591.345,478

**REPLANTEIG ACCÉS A1**

PUNT	COORDENADES	
	X	Y
R1	436.173,084	4.591.380,852
R2	436.171,586	4.591.382,177
R3	436.143,066	4.591.349,929
R4	436.145,563	4.591.349,733

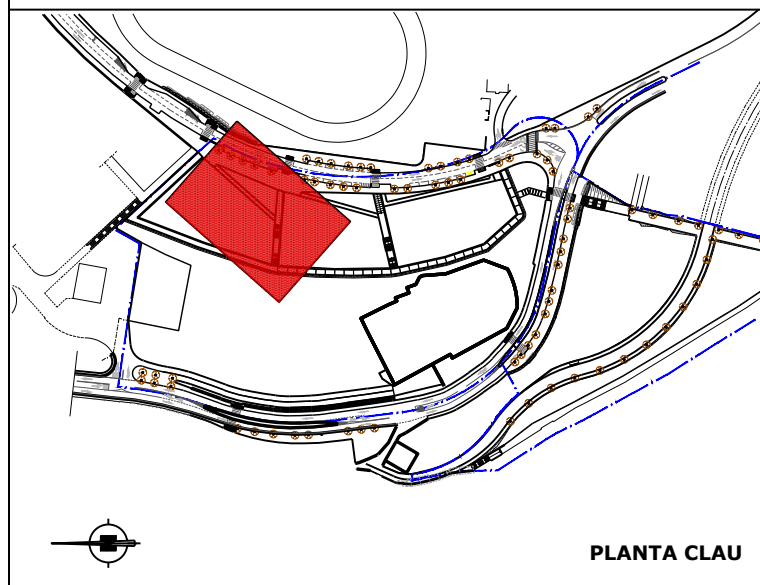

----- LÍMIT ACTUACIÓ PLA PARCIAL  
 ZONA FORA LÍMIT PLA PARCIAL

**EMPRESA CONSULTORA**  
 REDACCIÓ PROJECTE:  
**REDACTORS DEL PROJECTE:**  
 JOSEP PINÓS I ALSEDA  
 ENGINYER DE CAMINS, CANALS I PORTS  
 ANDREU PONSIRENAS  
 ARQUITECTE  
 CONSULTORA  
 REVISIÓ PROJECTE  
 PONSIRENAS I PONSIRENAS  
 berrysar

**TÍTOL DEL PROJECTE:**  
 REVISIÓ DEL PROJECTE  
 D'URBANITZACIÓ DEL PLA PARCIAL  
 EL CANYET (BADALONA)  
**NOM DEL PLÀNOL:**  
 ESCALES I ACCESSOS  
 PLANTA DE REPLANTEIG  
 ESCALA E1 i ACCÉS A1  
**ESCALA GRÀFICA:** DIN A-1  
 0 2 4m  
 1/100  
**NÚM. PLÀNOL:** 22A1  
 FULL 1 DE 1  
**DATA REDACCIÓ PROJECTE:** MARÇ 2007  
**DATA REVISIÓ PROJECTE:** SETEMBRE 2021  
**NOM FITXER:** 22A\_1\_PRa\_Replan\_E1\_A1.DWG

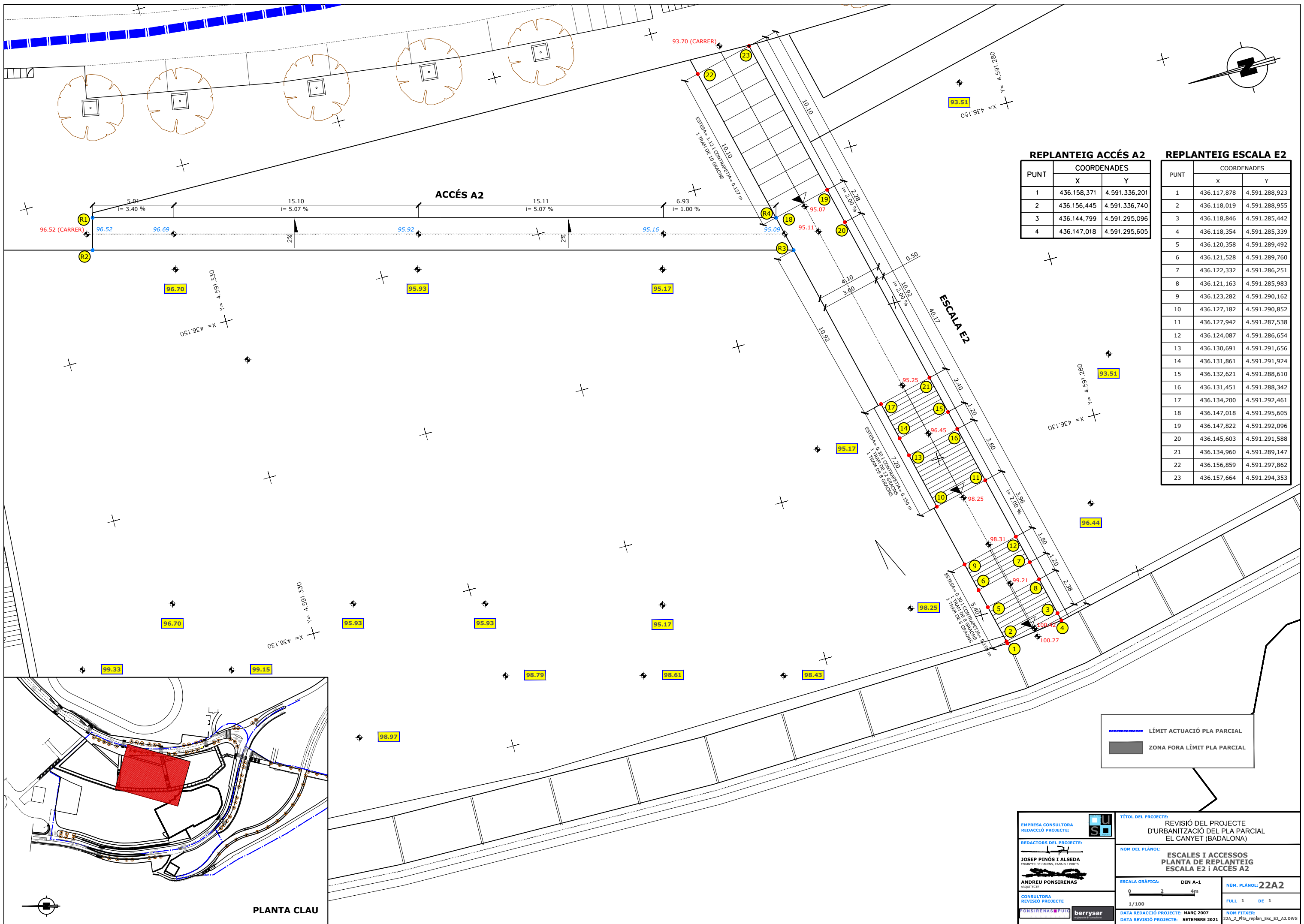

**REPLANTEIG ACCÉS A2**

PUNT	COORDENADES	
	X	Y
1	436.158,371	4.591.336,201
2	436.156,445	4.591.336,740
3	436.144,799	4.591.295,096
4	436.147,018	4.591.295,605

**REPLANTEIG ESCALA E2**

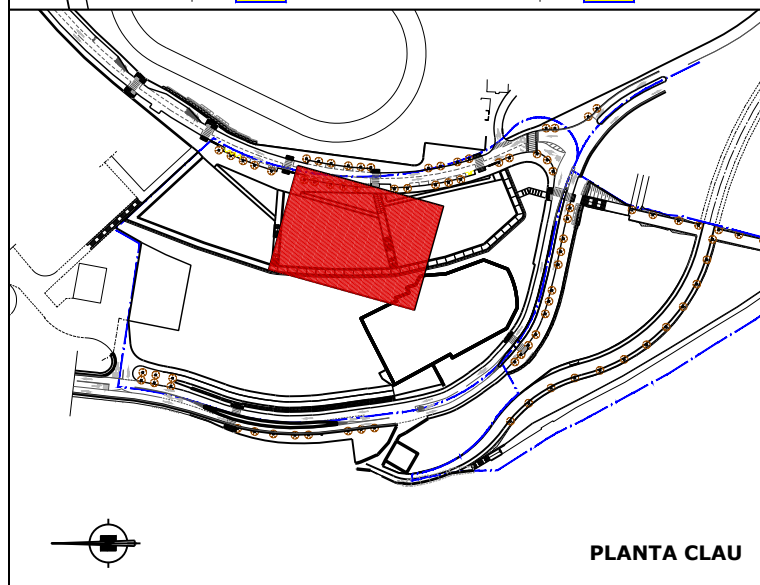

PUNT	COORDENADES	
	X	Y
1	436.117,878	4.591.288,923
2	436.118,019	4.591.288,955
3	436.118,846	4.591.285,442
4	436.118,354	4.591.285,339
5	436.120,358	4.591.289,492
6	436.121,528	4.591.289,760
7	436.122,332	4.591.286,251
8	436.121,163	4.591.285,983
9	436.123,282	4.591.290,162
10	436.127,182	4.591.290,852
11	436.127,942	4.591.287,538
12	436.124,087	4.591.286,654
13	436.130,691	4.591.291,656
14	436.131,861	4.591.291,924
15	436.132,621	4.591.288,610
16	436.131,451	4.591.288,342
17	436.134,200	4.591.292,461
18	436.147,018	4.591.295,605
19	436.147,822	4.591.292,096
20	436.145,603	4.591.291,588
21	436.134,960	4.591.289,147
22	436.156,859	4.591.297,862
23	436.157,664	4.591.294,353

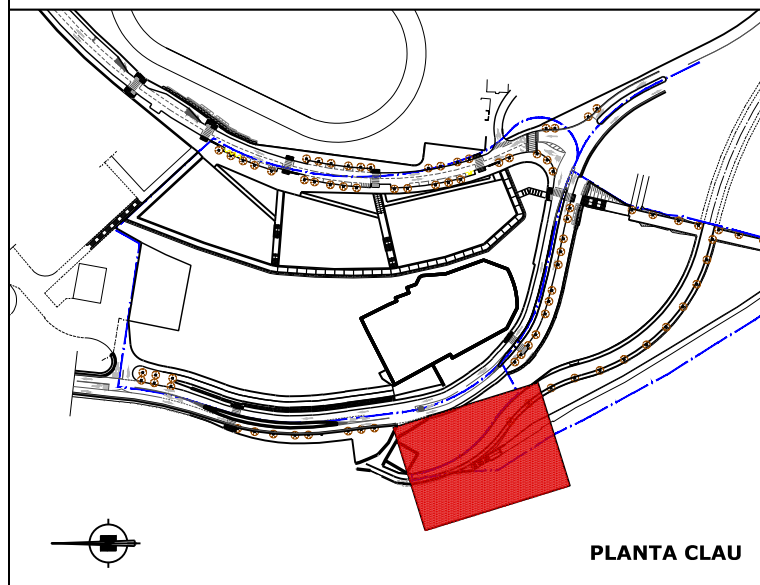
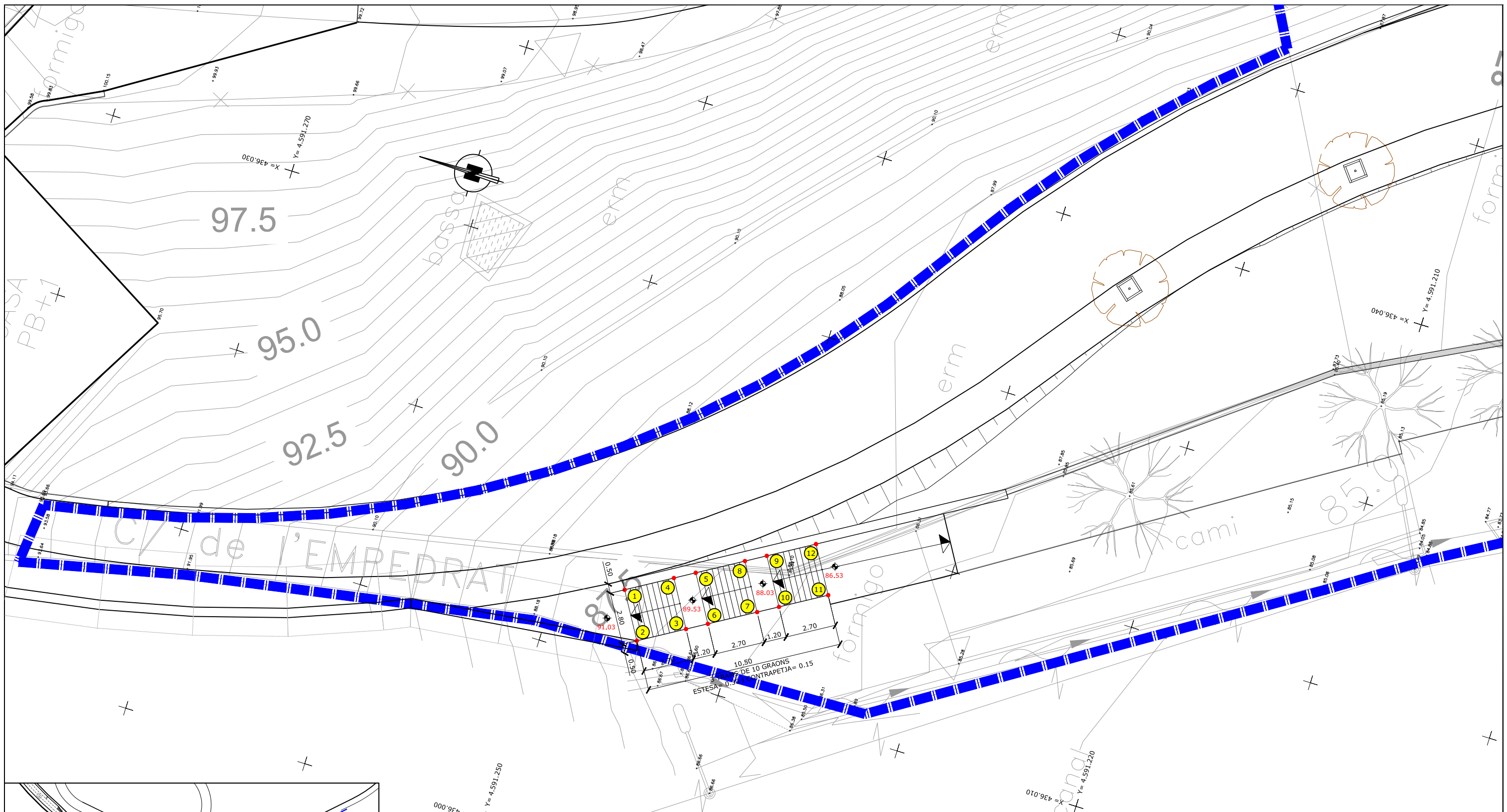

LÍMIT ACTUACIÓ PLA PARCIAL  
 ZONA FORA LÍMIT PLA PARCIAL

EMPRESA CONSULTORA REDACCIÓ PROJECTE: 	<b>TÍTOL DEL PROJECTE:</b> REVISIÓ DEL PROJECTE D'URBANITZACIÓ DEL PLA PARCIAL EL CANYET (BADALONA)	
	<b>NOM DEL PLÀNOL:</b> ESCALES I ACCESSOS PLANTA DE REPLANTEIG ESCALA E2 i ACCÉS A2	
REDACTORS DEL PROJECTE: JOSEP PINÓS I ALSEDA ENGINYER DE CAMINS, CANALS I PORTS ANDREU PONSIRENAS ARQUITECTE	<b>ESCALA GRÀFICA:</b> DIN A-1 	<b>NÚM. PLÀNOL:</b> 22A2
	CONSULTORA REVISIÓ PROJECTE: PONSIRENAS I PUNYET 	DATA REDACCIÓ PROJECTE: MARÇ 2007 DATA REVISIÓ PROJECTE: SETEMBRE 2021



 LÍMIT ACTUACIÓ PLA PARCIAL  
 ZONA FORA LÍMIT PLA PARCIAL

**REPLANTEIG ESCALA E3**

PUNT	COORDENADES	
	X	Y
1	436.013,915	4.591.246,432
2	436.011,506	4.591.245,006
3	436.012,881	4.591.242,682
4	436.015,290	4.591.244,109
5	436.015,902	4.591.243,076
6	436.013,492	4.591.241,650
7	436.014,868	4.591.239,326
8	436.017,277	4.591.240,753
9	436.017,888	4.591.239,720
10	436.015,479	4.591.238,294
11	436.016,854	4.591.235,970
12	436.019,264	4.591.237,396

EMPRESA CONSULTORA  
 REDACCIÓ PROJECTE:   
 REDACTORS DEL PROJECTE:  
 JOSEP PINÓS I ALSEDA  
 ENGINYER DE CANALS, CANALS I PORTS  
 ANDREU PONSIRENAS  
 ARQUITECTE  
 CONSULTORA  
 REVISIÓ PROJECTE  
 PONSIRENAS I PUIG 

TÍTOL DEL PROJECTE: REVISIÓ DEL PROJECTE D'URBANITZACIÓ DEL PLA PARCIAL EL CANYET (BADALONA)  
 NOM DEL PLÀNOL: ESCALES I ACCESSOS PLANTA DE REPLANTEIG ESCALA E3  
 ESCALA GRÀFICA: DIN A-1  
 0 2 4m  
 1/100  
 NÚM. PLÀNOL: 22A3  
 FULL 1 DE 1  
 DATA REDACCIÓ PROJECTE: MARÇ 2007  
 DATA REVISIÓ PROJECTE: SETEMBRE 2021  
 NOM FITXER: 22A\_3\_Pla\_replan\_Esc\_E3.DWG



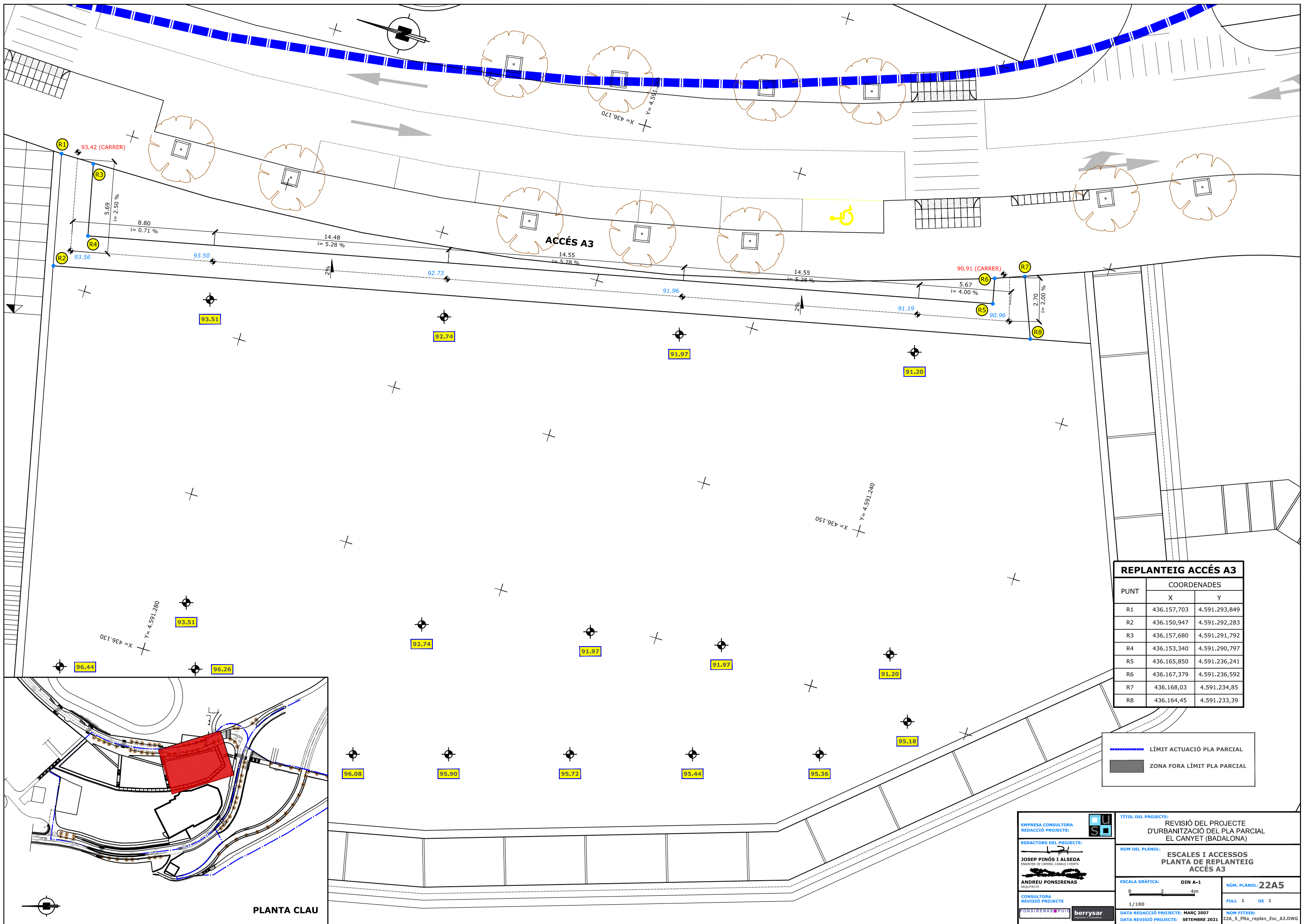

**REPLANTEIG ACCÉS A3**

PUNT	COORDENADES	
	X	Y
R1	436.157,703	4.591.293,849
R2	436.150,947	4.591.292,283
R3	436.157,680	4.591.291,792
R4	436.153,340	4.591.290,797
R5	436.165,850	4.591.236,241
R6	436.167,379	4.591.236,592
R7	436.168,03	4.591.234,85
R8	436.164,45	4.591.233,39

----- LÍMIT ACTUACIÓ PLA PARCIAL  
 ZONA FORA LÍMIT PLA PARCIAL

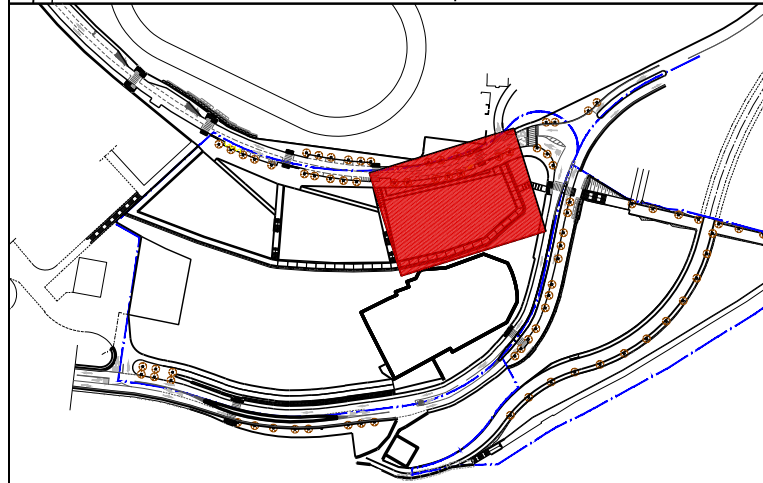

**PLANTA CLAU**

EMPRESA CONSULTORA REDACCIÓ PROJECTE: REDACTORS DEL PROJECTE: JOSEP PINÓS I ALSEDA <small>ENGINYER DE CAMINS, CANALS I PORTS</small> ANDREU PONSIRENAS <small>ARQUITECTE</small> CONSULTORA REVISIÓ PROJECTE: 	TÍTOL DEL PROJECTE: REVISIÓ DEL PROJECTE D'URBANITZACIÓ DEL PLA PARCIAL EL CANYET (BADALONA)
	NOM DEL PLÀNOL: ESCALES I ACCESSOS PLANTA DE REPLANTEIG ACCÉS A3
ESCALA GRÀFICA: DIN A-1 1/100	NÚM. PLÀNOL: <b>22A5</b> FULL 1 DE 1
DATA REDACCIÓ PROJECTE: MARÇ 2007 DATA REVISIÓ PROJECTE: SETEMBRE 2021	NOM FITXER: 22A_5_Pla_replan_Esc_A3.DWG

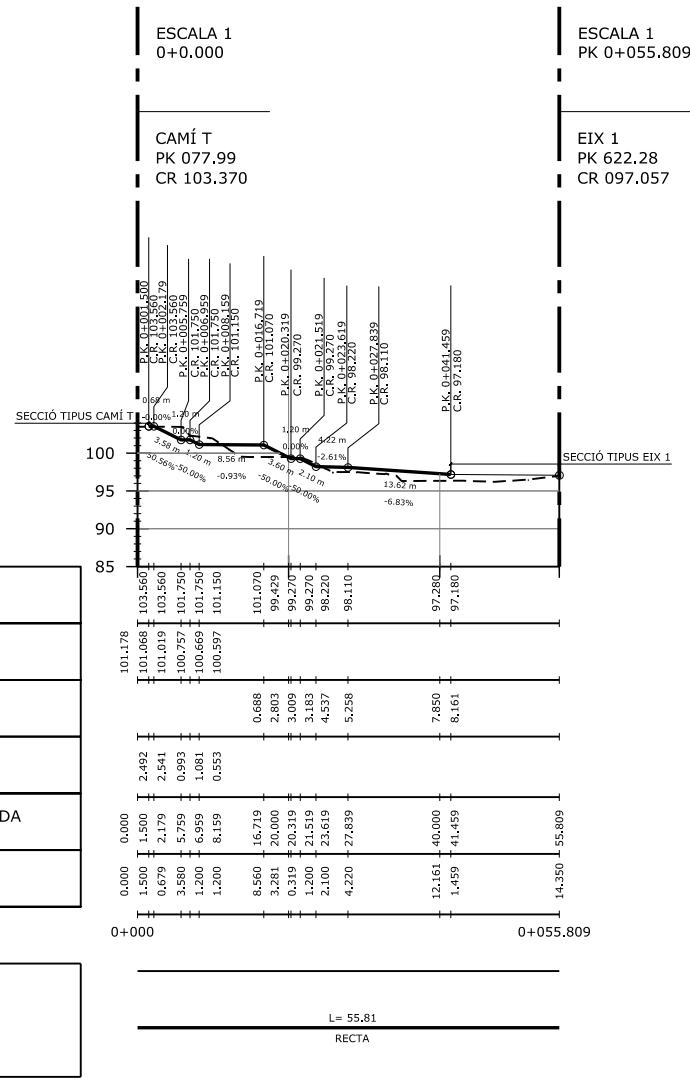

PERFIL LONGITUDINAL ESCALA 1  
P.K. 0+000,000 A P.K. 0+055.809  
ESCALA DIN A-1 H=1:500 I V=1:500  
ESCALA DIN A-3 H=1:1000 I V=1:1000

ESCALA 3

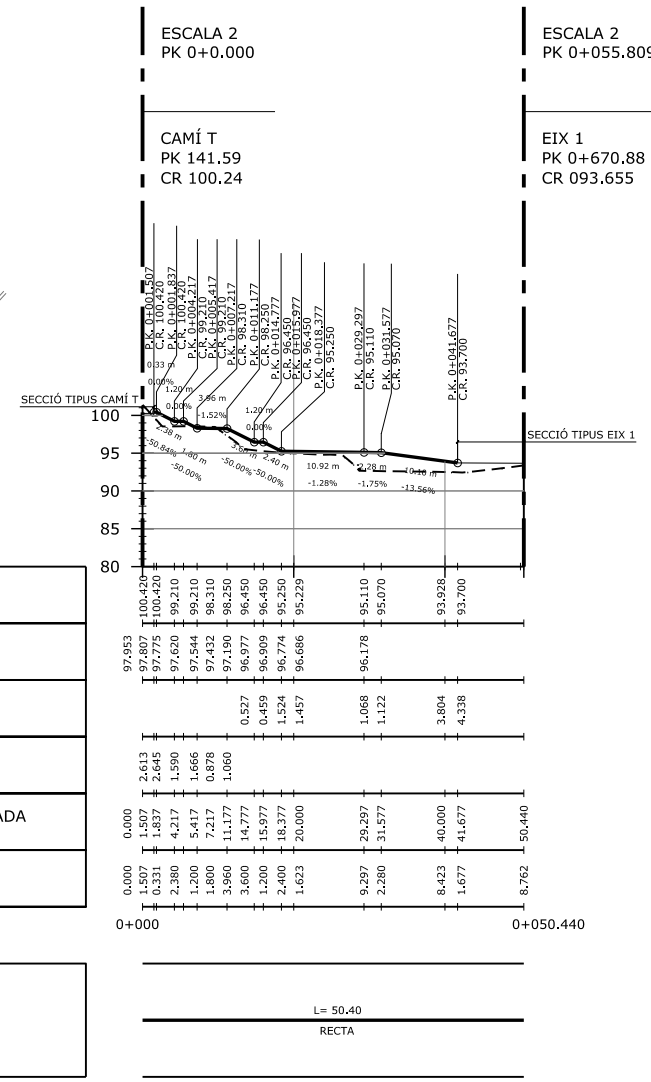
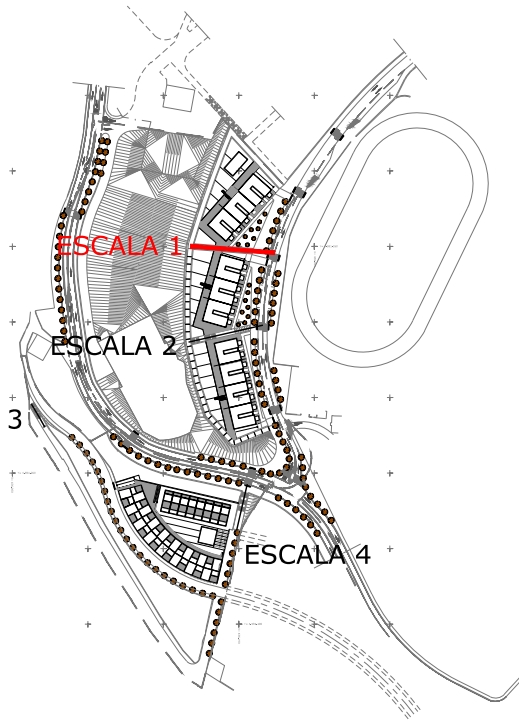

PERFIL LONGITUDINAL ESCALA 2  
P.K. 0+000,000 A P.K. 0+050.440  
ESCALA DIN A-1 H=1:500 I V=1:500  
ESCALA DIN A-3 H=1:1000 I V=1:1000

ESCALA 3

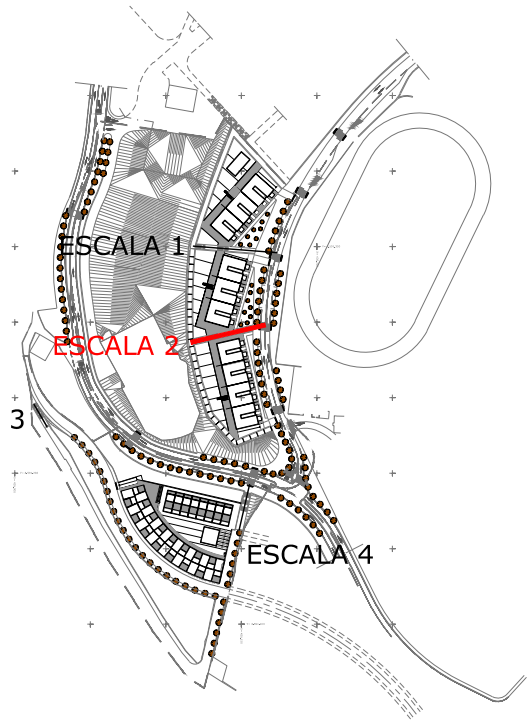

<b>EMPRESA CONSULTORA</b> REDACCIÓ PROJECTE: 	<b>TÍTOL DEL PROJECTE:</b> REVISIÓ DEL PROJECTE D'URBANITZACIÓ DEL PLA PARCIAL EL CANYET (BADALONA)	
	<b>NOM DEL PLÀNOL:</b> ESCALES I ACCESSOS PERFILS LONGITUDINALS ESCALES E1 I E2	
<b>REDACTORS DEL PROJECTE:</b> JOSEP PINÓS I ALSEDA ENGINYER DE CAMINS, CANALS I PORTS ANDREU PONSIRENAS ARQUITECTE	<b>ESCALA GRÀFICA:</b> DIN A-1 	<b>NÚM. PLÀNOL:</b> <b>22B</b>
	<b>CONSULTORA</b> REVISIÓ PROJECTE: 	<b>DATA REDACCIÓ PROJECTE:</b> MARÇ 2007 <b>DATA REVISIÓ PROJECTE:</b> SETEMBRE 2021

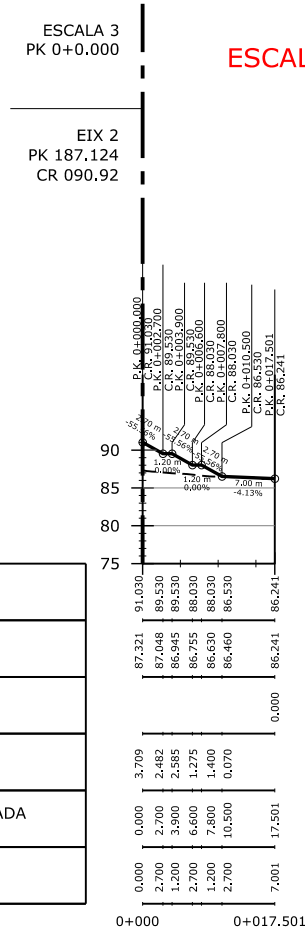

COTA RASANT	91.030	89.530	87.321	86.241
COTA TERRENY	87.321	87.048	86.945	86.630
DESMUNT				0.000
TERRAPLÉ	3.709	2.483	2.385	0.070
DIST. ACUMULADA	0.000	2.700	5.680	10.300
PARCIAIS	0.000	2.700	1.200	2.700

CORBATURES		L = 17.5	RECTA
------------	--	----------	-------

PERFIL LONGITUDINAL ESCALA 3  
P.K. 0+000,000 A P.K. 0+017.501  
ESCALA DIN A-1 H=1:500 I V=1:500  
ESCALA DIN A-3 H=1:1000 I V=1:1000

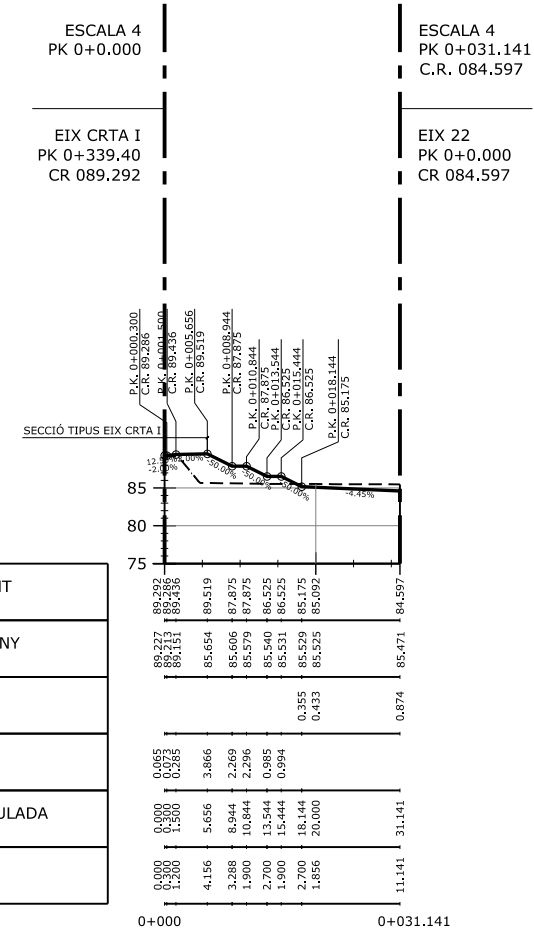

COTA RASANT	89.292	88.296	85.654	87.015	85.654	85.471
COTA TERRENY	89.292	88.296	85.654	87.015	85.654	85.471
DESMUNT						0.874
TERRAPLÉ	0.065	0.063	4.156	3.866	0.355	0.433
DIST. ACUMULADA	0.000	0.500	4.656	8.522	18.144	31.141
PARCIAIS	0.000	0.500	1.156	1.900	2.700	1.885

CORBATURES		L = 31.14	RECTA
------------	--	-----------	-------

PERFIL LONGITUDINAL ESCALA 4  
P.K. 0+000,000 A P.K. 0+031.141  
ESCALA DIN A-1 H=1:500 I V=1:500  
ESCALA DIN A-3 H=1:1000 I V=1:1000

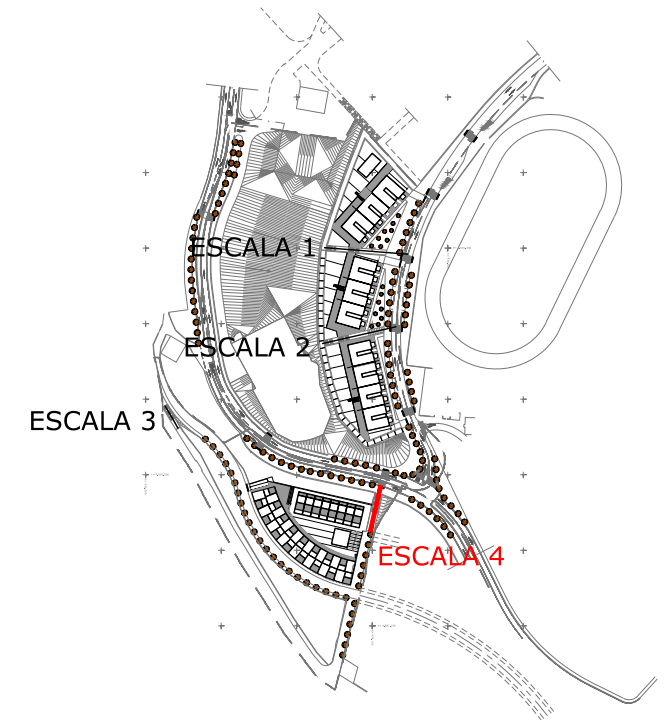

COTA RASANT	89.292	88.296	85.654	87.015	85.654	85.471
COTA TERRENY	89.292	88.296	85.654	87.015	85.654	85.471
DESMUNT						0.874
TERRAPLÉ	0.065	0.063	4.156	3.866	0.355	0.433
DIST. ACUMULADA	0.000	0.500	4.656	8.522	18.144	31.141
PARCIAIS	0.000	0.500	1.156	1.900	2.700	1.885

CORBATURES		L = 31.14	RECTA
------------	--	-----------	-------

PERFIL LONGITUDINAL ESCALA 4  
P.K. 0+000,000 A P.K. 0+031.141  
ESCALA DIN A-1 H=1:500 I V=1:500  
ESCALA DIN A-3 H=1:1000 I V=1:1000

EMPRESA CONSULTORA REDACCIÓ PROJECTE: REDACTORS DEL PROJECTE: JOSEP PINÓS I ALSEDA ENGINYER DE CAMINS, CANALS I PORTS ANDREU PONSIRENAS ARQUITECTE CONSULTORA REVISIÓ PROJECTE: PONSIRENAS I PUIG 	TÍTOL DEL PROJECTE: REVISIÓ DEL PROJECTE D'URBANITZACIÓ DEL PLA PARCIAL EL CANYET (BADALONA)
	NOM DEL PLÀNOL: ESCALES I ACCESSOS PERFILES LONGITUDINALS ESCALES E3 I E4
ESCALA GRÀFICA: DIN A-1 1/100	NOM PLÀNOL: <b>22B</b> FULL 2 DE 2
DATA REDACCIÓ PROJECTE: MARÇ 2007 DATA REVISIÓ PROJECTE: SETEMBRE 2021	NOM FITXER: 22B_Perfils_Long.DWG