

**EMPRESA CONSULTORA**  
 REDACCIÓ PROJECTE:  

**REDACTORS DEL PROJECTE:**  
**JOSEP PINÓS I ALSEDA**  
 ENGINYER DE OBRAS, CANALS I PORTS  
**ANDREU PONSIRENAS**  
 ARQUITECTE  
**CONSULTORA**  
 REVISIÓ PROJECTE  
 PONSIRENAS I PINÓS 

<b>TÍTOL DEL PROJECTE:</b> REVISIÓ DEL PROJECTE D'URBANITZACIÓ DEL PLA PARCIAL EL CANYET (BADALONA)	
<b>NOM DEL PLÀNOL:</b> PLANTA TOPOGRÀFICA	
<b>ESCALA GRÀFICA:</b> DIN A-1 0 10 20m	<b>NÚM. PLÀNOL:</b> <b>04</b>
1/500 <b>DATA REDACCIÓ PROJECTE:</b> MARÇ 2007 <b>DATA REVISIÓ PROJECTE:</b> SETEMBRE 2021	<b>FULL 1 DE 1</b> <b>NOM FITXER:</b> 04_Topografia.DWG

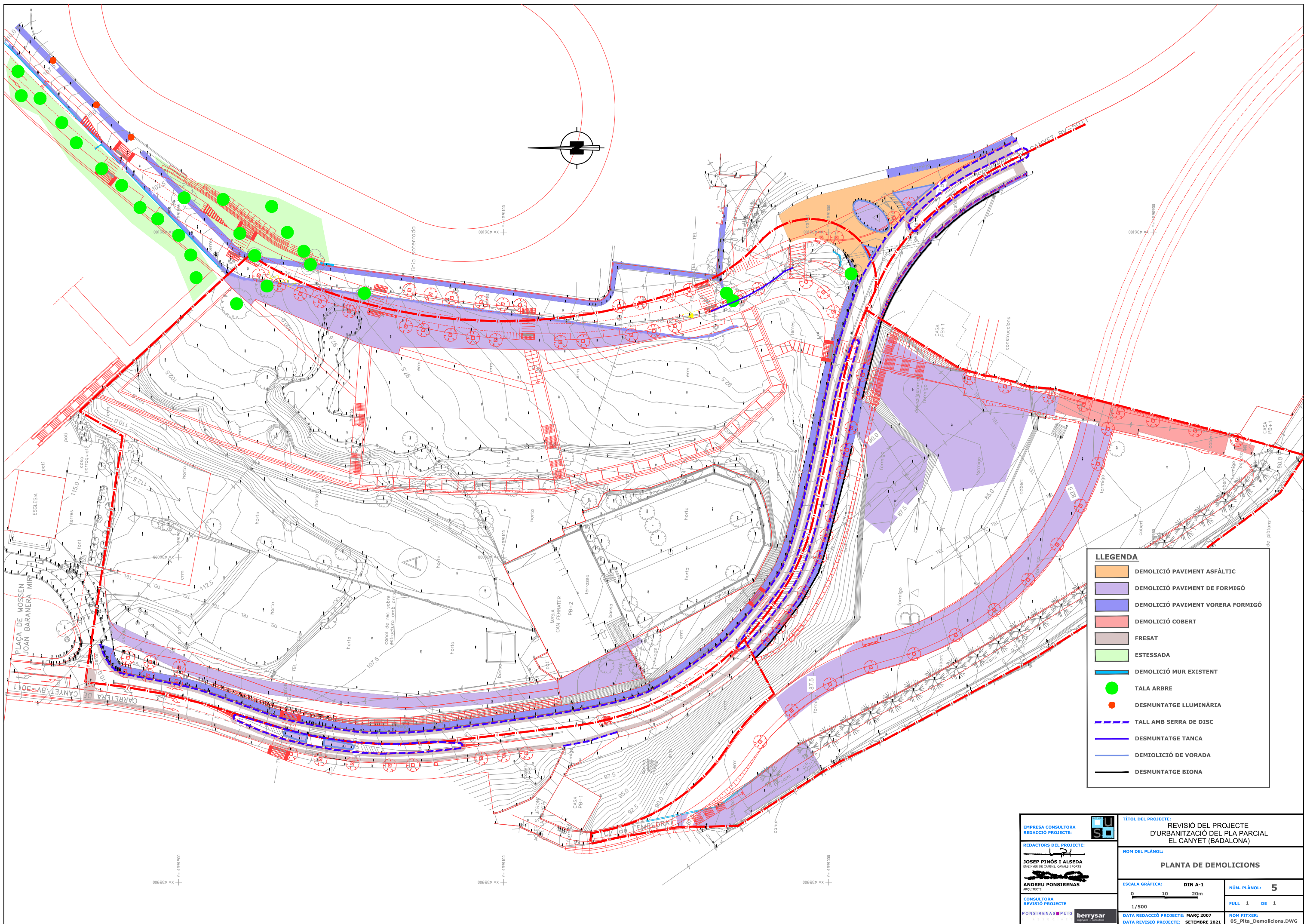

**LLEGGENDA**

- DEMOLICIÓ PAVIMENT ASFÀLTIC
- DEMOLICIÓ PAVIMENT DE FORMIGÓ
- DEMOLICIÓ PAVIMENT VORERA FORMIGÓ
- DEMOLICIÓ COBERT
- FRESAT
- ESTESSADA
- DEMOLICIÓ MUR EXISTENT
- TALA ARBRE
- DESMUNTATGE LLUMINÀRIA
- TALL AMB SERRA DE DISC
- DESMUNTATGE TANCA
- DEMOLICIÓ DE VORADA
- DESMUNTATGE BIONA

**EMPRESA CONSULTORA**  
 REDACCIÓ PROJECTE:

**REDACTORS DEL PROJECTE:**  
**JOSEP PINÓS I ALSEDA**  
 ENGINYER DE CAMINS, CANALS I PORTS  
**ANDREU PONSIRENAS**  
 ARQUITECTE  
**CONSULTORA**  
 REVISIÓ PROJECTE  
 PONSIRENAS PUIG

**TÍTOL DEL PROJECTE:**  
 REVISIÓ DEL PROJECTE  
 D'URBANITZACIÓ DEL PLA PARCIAL  
 EL CANYET (BADALONA)

**NOM DEL PLÀNOL:**  
**PLANTA DE DEMOLICIONS**

**ESCALA GRÀFICA:** DIN A-1  
 0 10 20m  
 1/500

**DATA REDACCIÓ PROJECTE:** MARÇ 2007  
**DATA REVISIÓ PROJECTE:** SETEMBRE 2021

**NÚM. PLÀNOL:** 5  
**FULL 1 DE 1**  
**NOM FITXER:** 05\_Plta\_Demolicions.DWG

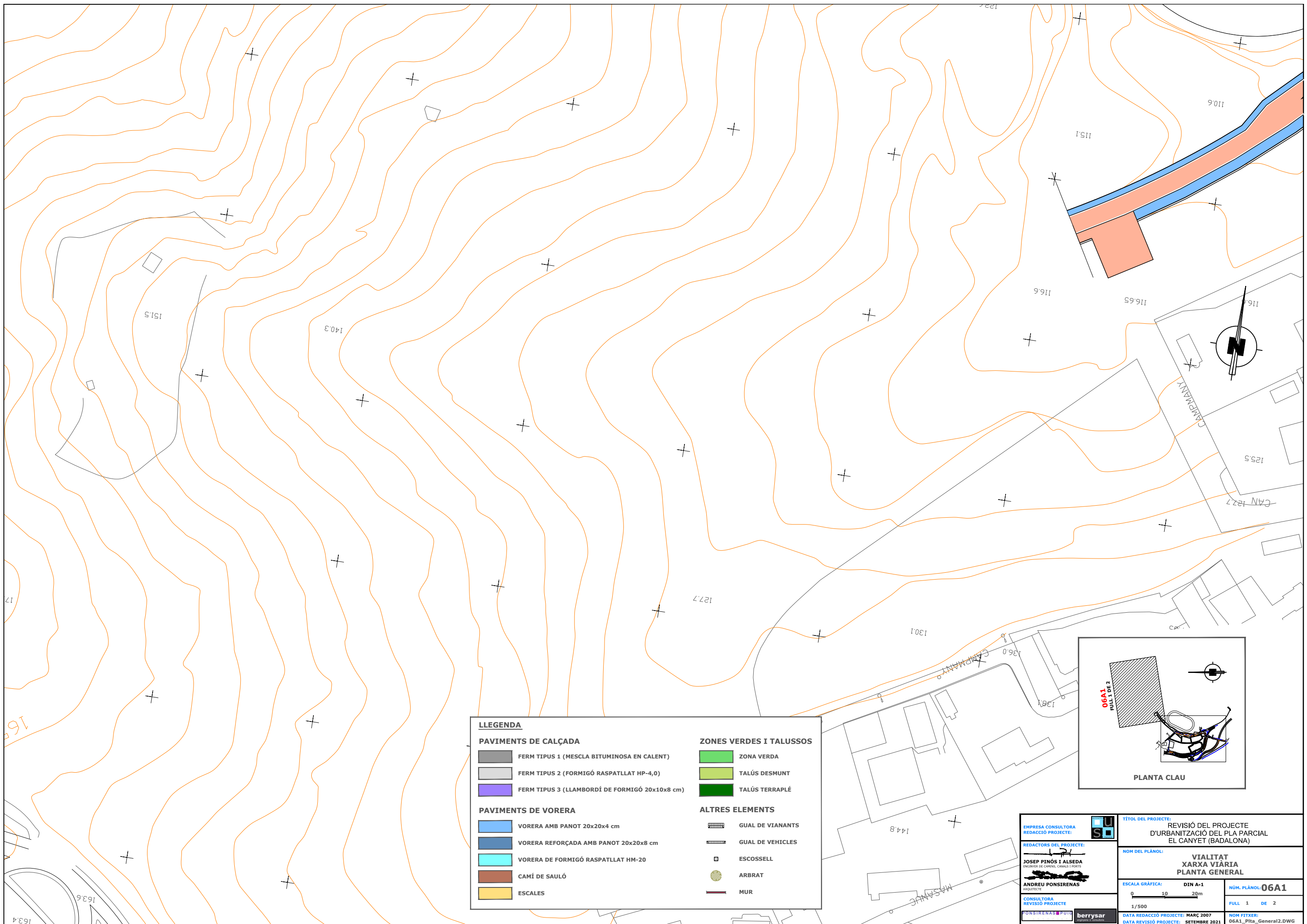

LLEGENDA	
<b>PAVIMENTS DE CALÇADA</b>	
	FERM TIPUS 1 (MESCLA BITUMINOSA EN CALENT)
	FERM TIPUS 2 (FORMIGÓ RASPATLLAT HP-4,0)
	FERM TIPUS 3 (LLAMBORDÍ DE FORMIGÓ 20x10x8 cm)
<b>PAVIMENTS DE VORERA</b>	
	VORERA AMB PANOT 20x20x4 cm
	VORERA REFORÇADA AMB PANOT 20x20x8 cm
	VORERA DE FORMIGÓ RASPATLLAT HM-20
	CAMÍ DE SAULÓ
	ESCALES
<b>ZONES VERDES I TALUSSOS</b>	
	ZONA VERDA
	TALÚS DESMUNT
	TALÚS TERRAPLÉ
<b>ALTRES ELEMENTS</b>	
	GUAL DE VIANANTS
	GUAL DE VEHICLES
	ESCOSELL
	ARBRAT
	MUR

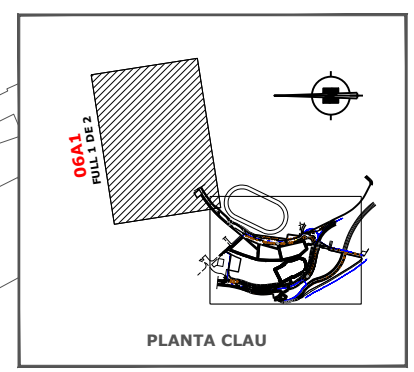

<b>EMPRESA CONSULTORA</b> REDACCIÓ PROJECTE: 	<b>TÍTOL DEL PROJECTE:</b> REVISIÓ DEL PROJECTE D'URBANITZACIÓ DEL PLA PARCIAL EL CANYET (BADALONA)
	<b>NOM DEL PLÀNOL:</b> VIALITAT XARXA VIÀRIA PLANTA GENERAL
<b>REDACTORS DEL PROJECTE:</b> JOSEP PINÓS I ALSEDA ENGINYER DE CANALS, CANALS I PORTS ANDREU PONSIRENAS ARQUITECTE	<b>ESCALA GRÀFICA:</b> DIN A-1 
<b>CONSULTORA</b> REVISIÓ PROJECTE PONSIRENAS I PINÓS 	<b>NÚM. PLÀNOL:</b> 06A1 FULL 1 DE 2 <b>DATA REDACCIÓ PROJECTE:</b> MARÇ 2007 <b>DATA REVISIÓ PROJECTE:</b> SETEMBRE 2021 <b>NOM FITXER:</b> 06A1_Plta_General2.DWG

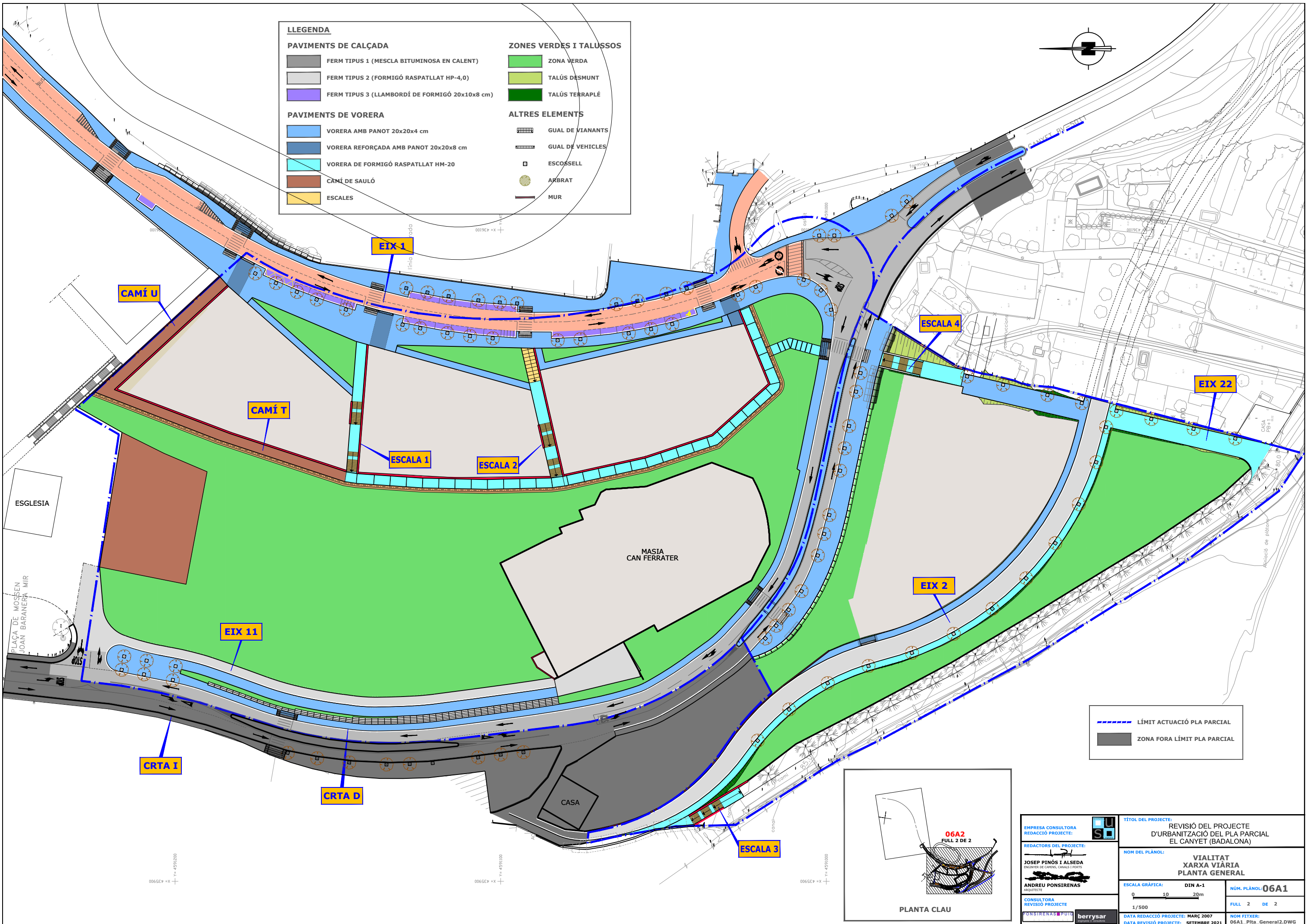

**LLEENDA**

PAVIMENTS DE CALÇADA		ZONES VERDES I TALUSSOS	
[Grey Box]	FERM TIPUS 1 (MESCLA BITUMINOSA EN CALENT)	[Green Box]	ZONA VERDA
[Light Grey Box]	FERM TIPUS 2 (FORMIGÓ RASPATLLAT HP-4,0)	[Light Green Box]	TALÚS DESMUNT
[Purple Box]	FERM TIPUS 3 (LLAMBORDÍ DE FORMIGÓ 20x10x8 cm)	[Dark Green Box]	TALÚS TERRAPLÉ
PAVIMENTS DE VORERA		ALTRES ELEMENTS	
[Blue Box]	VORERA AMB PANOT 20x20x4 cm	[Grid Box]	GUAL DE VIANANTS
[Dark Blue Box]	VORERA REFORÇADA AMB PANOT 20x20x8 cm	[Grid Box]	GUAL DE VEHICLES
[Cyan Box]	VORERA DE FORMIGÓ RASPATLLAT HM-20	[Square Box]	ESCOSELL
[Brown Box]	CAMÍ DE SAULÓ	[Circle Box]	AXBRAT
[Yellow Box]	ESCALES	[Line Box]	MUR

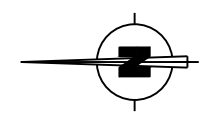

--- LÍMIT ACTUACIÓ PLA PARCIAL  
 ■ ZONA FORA LÍMIT PLA PARCIAL

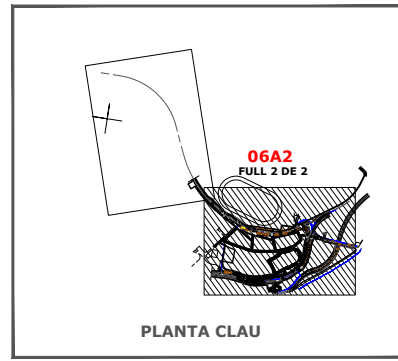

EMPRESA CONSULTORA REDACCIÓ PROJECTE: 	<b>TÍTOL DEL PROJECTE:</b> REVISIÓ DEL PROJECTE D'URBANITZACIÓ DEL PLA PARCIAL EL CANYET (BADALONA)
REDACTORS DEL PROJECTE: JOSEP PINÓS I ALSEDA ENGINYER DE CÀRRENS, CANALS I PORTS ANDREU PONSIRENAS ARQUITECTE	<b>NOM DEL PLÀNOL:</b> VIALITAT XARXA VIÀRIA PLANTA GENERAL
CONSULTORA REVISIÓ PROJECTE PONSIRENAS I PITA 	<b>ESCALA GRÀFICA:</b> DIN A-1 0 10 20m 1/500 <b>NÚM. PLÀNOL:</b> 06A1 FULL 2 DE 2
DATA REDACCIÓ PROJECTE: MARÇ 2007 DATA REVISIÓ PROJECTE: SETEMBRE 2021	NOM FITXER: 06A1_Pita_General2.DWG

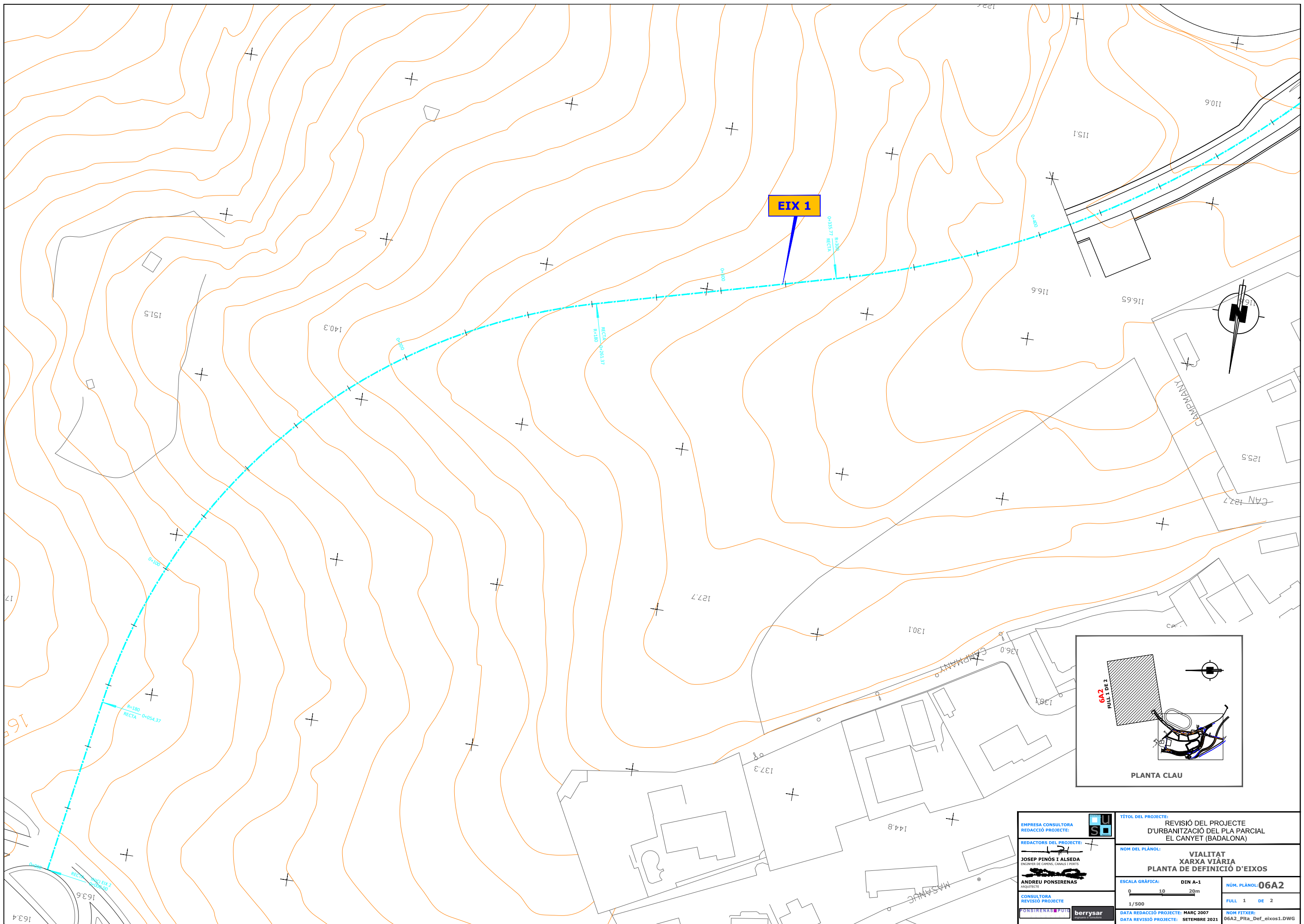

**EMPRESA CONSULTORA**  
**REDACCIÓ PROJECTE:**  
**REDACTORS DEL PROJECTE:**  
**JOSEP PINÓS I ALSEDA**  
ENGINYER DE CAMINS, CANALS I PORTS  
**ANDREU PONSIRENAS**  
ARQUITECTE  
**CONSULTORA**  
**REVISIÓ PROJECTE**  
PONSIRENAS I PINÓS **berrysar**

**TÍTOL DEL PROJECTE:**  
 REVISIÓ DEL PROJECTE  
 D'URBANITZACIÓ DEL PLA PARCIAL  
 EL CANYET (BADALONA)  
**NOM DEL PLÀNOL:**  
 VIALITAT  
 XARXA VIÀRIA  
 PLANTA DE DEFINICIÓ D'EIXOS  
**ESCALA GRÀFICA:** DIN A-1  
 0 10 20m  
 1/500  
**NÚM. PLÀNOL:** 06A2  
 FULL 1 DE 2  
**DATA REDACCIÓ PROJECTE:** MARÇ 2007  
**DATA REVISIÓ PROJECTE:** SETEMBRE 2021  
**NOM FITXER:** 06A2\_Plta\_Def\_eixos1.DWG



P.K.	COORDENADES EIX 1	
	X	Y
0+000.000	436.588,842	4.591.749,107
0+054.366	436.580,044	4.591.695,435
0+261.318	436.448,441	4.591.550,539
0+332.255	436.379,862	4.591.532,400
0+577.394	436.190,837	4.591.387,168
0+674.561	436.165,712	4.591.294,292
0+745.374	436.180,664	4.591.225,747
0+755.861	436.185,234	4.591.216,307
0+780.380	436.184,301	4.591.192,776
0+788.000	436.180,436	4.591.186,175

P.K.	COORDENADES EIX 11	
	X	Y
0+000.000	436.068,436	4.591.429,198
0+023.853	436.063,991	4.591.405,763
0+050.491	436.055,716	4.591.380,522
0+093.182	436.046,226	4.591.339,251
0+111.279	436.047,426	4.591.321,209
0+138.889	436.050,830	4.591.296,846
0+146.422	436.053,375	4.591.286,635
0+171.295	436.061,898	4.591.263,267

P.K.	COORDENADES EIX CAMÍ T	
	X	Y
0+000.000	436.143,679	4.591.423,762
0+075.990	436.118,287	4.591.352,170
0+079.603	436.117,712	4.591.348,603
0+139.481	436.116,383	4.591.288,788
0+143.426	436.116,902	4.591.284,878
0+169.378	436.122,524	4.591.259,543
0+191.528	436.129,489	4.591.238,516
0+215.584	436.145,541	4.591.220,599
0+217.426	436.147,225	4.591.220,211
0+242.189	436.170,151	4.591.229,572

P.K.	COORDENADES EIX CAMÍ U	
	X	Y
0+000.000	436.143,497	4.591.427,269
0+051.438	436.178,361	4.591.389,449

P.K.	COORDENADES EIX 2	
	X	Y
0+000.000	436.141,572	4.591.120,115
0+012.147	436.129,800	4.591.123,115
0+108.966	436.064,722	4.591.188,451
0+163.316	436.034,357	4.591.232,096
0+208.190	436.009,741	4.591.268,367
0+216.592	436.007,889	4.591.276,562
0+229.382	436.009,197	4.591.289,053
0+243.370	436.014,782	4.591.301,862

P.K.	COORDENADES EIX CTRA D	
	X	Y
0+000.000	436.222,258	4.591.146,543
0+402.160	436.060,907	4.591.444,041



P.K.	COORDENADES EIX CTRA I	
	X	Y
0+000.000	436.052,382	4.591.457,095
0+417.293	436.212,061	4.591.143,389

P.K.	COORDENADES EIX INTERS 1	
	X	Y
0+000.000	436.169,51	4.591.198,57
0+026.665	436.182,76	4.591.214,54

P.K.	COORDENADES EIX INTERS 2	
	X	Y
0+000.000	436.200,15	4.591.179,91
0+040.145	436.188,16	4.591.217,15

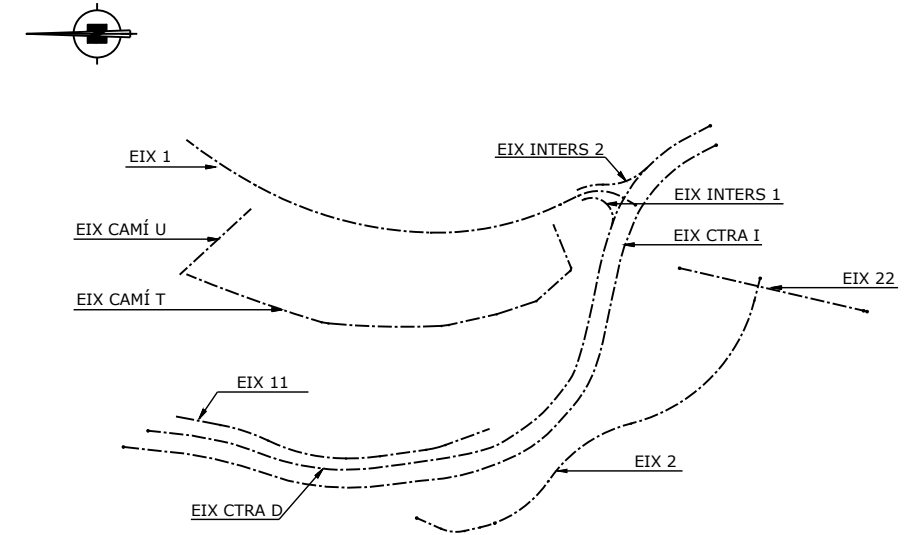
P.K.	COORDENADES EIX 22	
	X	Y
0+000.000	436.146,973	4.591.162,804
0+101.848	436.124,009	4.591.063,579

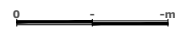

<b>EMPRESA CONSULTORA</b> REDACCIÓ PROJECTE: 	<b>TÍTOL DEL PROJECTE:</b> REVISIÓ DEL PROJECTE D'URBANITZACIÓ DEL PLA PARCIAL EL CANYET (BADALONA)	
	<b>NOM DEL PLÀNOL:</b> VIALITAT XARXA VIÀRIA REPLANTEIG DE COORDENADES EIXOS	
<b>REDACTORS DEL PROJECTE:</b> JOSEP PINÓS I ALSEDA <small>ENGINYER DE CAMINS, CANALS I PORTS</small> ANDREU PONSIRENAS <small>ARQUITECTE</small>	<b>ESCALA GRÀFICA:</b> DIN A-1 	<b>NÚM. PLÀNOL:</b> 06A3 FULL 1 DE 1
<b>CONSULTORA</b> REVISIÓ PROJECTE  	<b>DATA REDACCIÓ PROJECTE:</b> MARÇ 2007 <b>DATA REVISIÓ PROJECTE:</b> SETEMBRE 2021	<b>NOM FITXER:</b> 06A3_Replanteig.DWG

N	X	Y
1	436207.288	4591302.653
2	436200.444	4591313.980
3	436194.025	4591306.223
4	436195.928	4591292.351

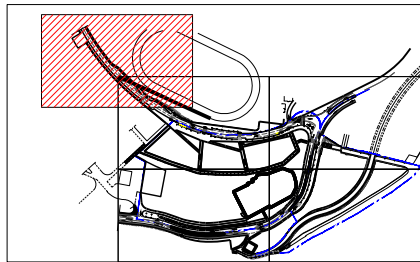
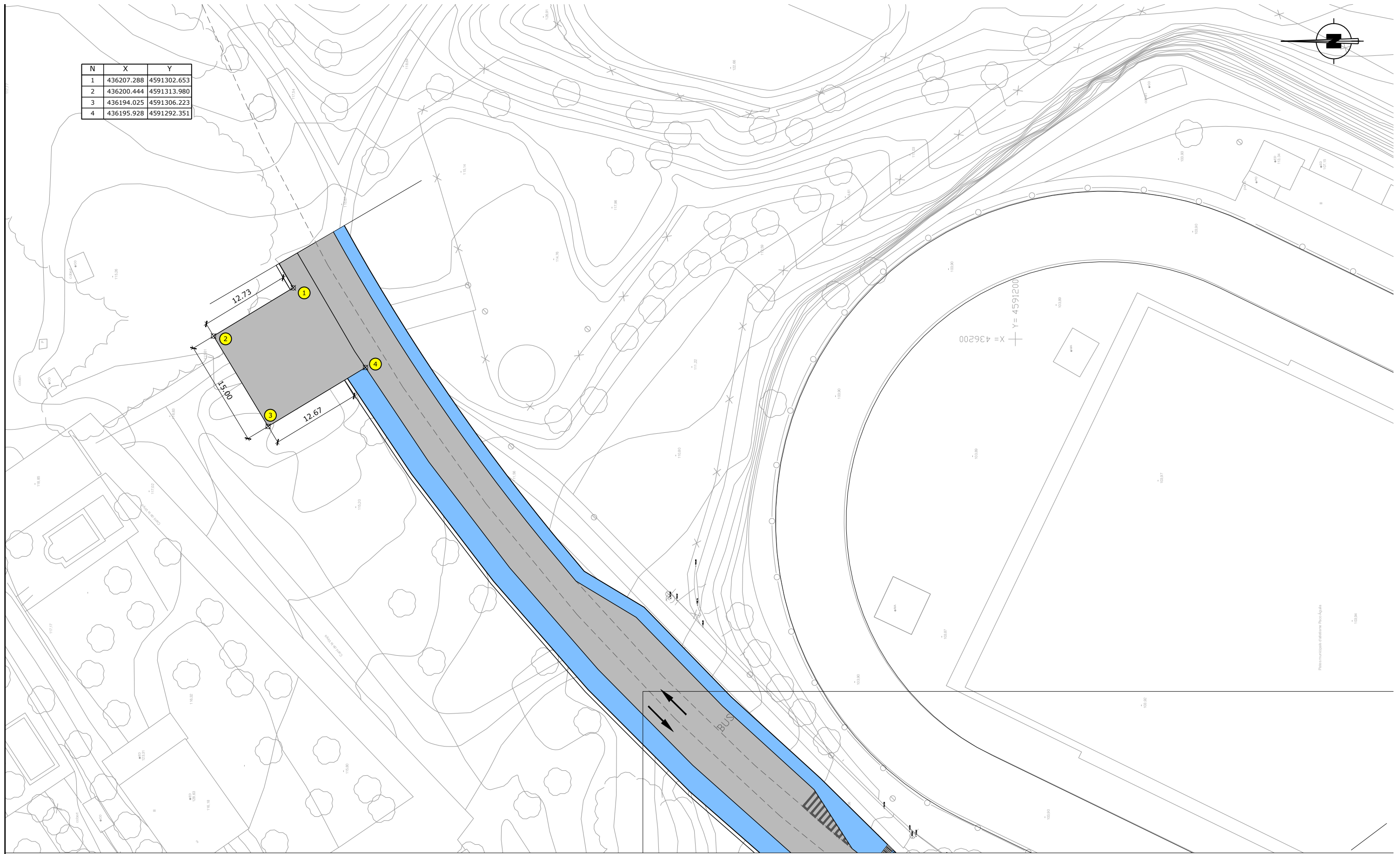
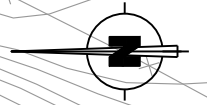

<b>EMPRESA CONSULTORA</b> <b>REDACCIÓ PROJECTE:</b> 	<b>TÍTOL DEL PROJECTE:</b> REVISIÓ DEL PROJECTE D'URBANITZACIÓ DEL PLA PARCIAL EL CANYET (BADALONA)	
	<b>NOM DEL PLÀNOL:</b> VIALITAT XARXA VIÀRIA DEFINICIÓ GEOMÈTRICA	
<b>REDACTORS DEL PROJECTE:</b> <b>JOSEP PINÓS I ALSEDA</b> <small>ENGINYER DE CANALS, CANALS I PORTS</small>  <b>ANDREU PONSIRENAS</b> <small>ARQUITECTE</small>	<b>ESCALA GRÀFICA:</b> DIN A-1 	<b>NÚM. PLÀNOL:</b> 06A4
	<b>CONSULTORA</b> <b>REVISIÓ PROJECTE</b> 	<b>1/250</b>
<b>DATA REDACCIÓ PROJECTE:</b> MARÇ 2007 <b>DATA REVISIÓ PROJECTE:</b> SETEMBRE 2021		<b>NOM FITXER:</b> 06A4_Def_Geo.DWG



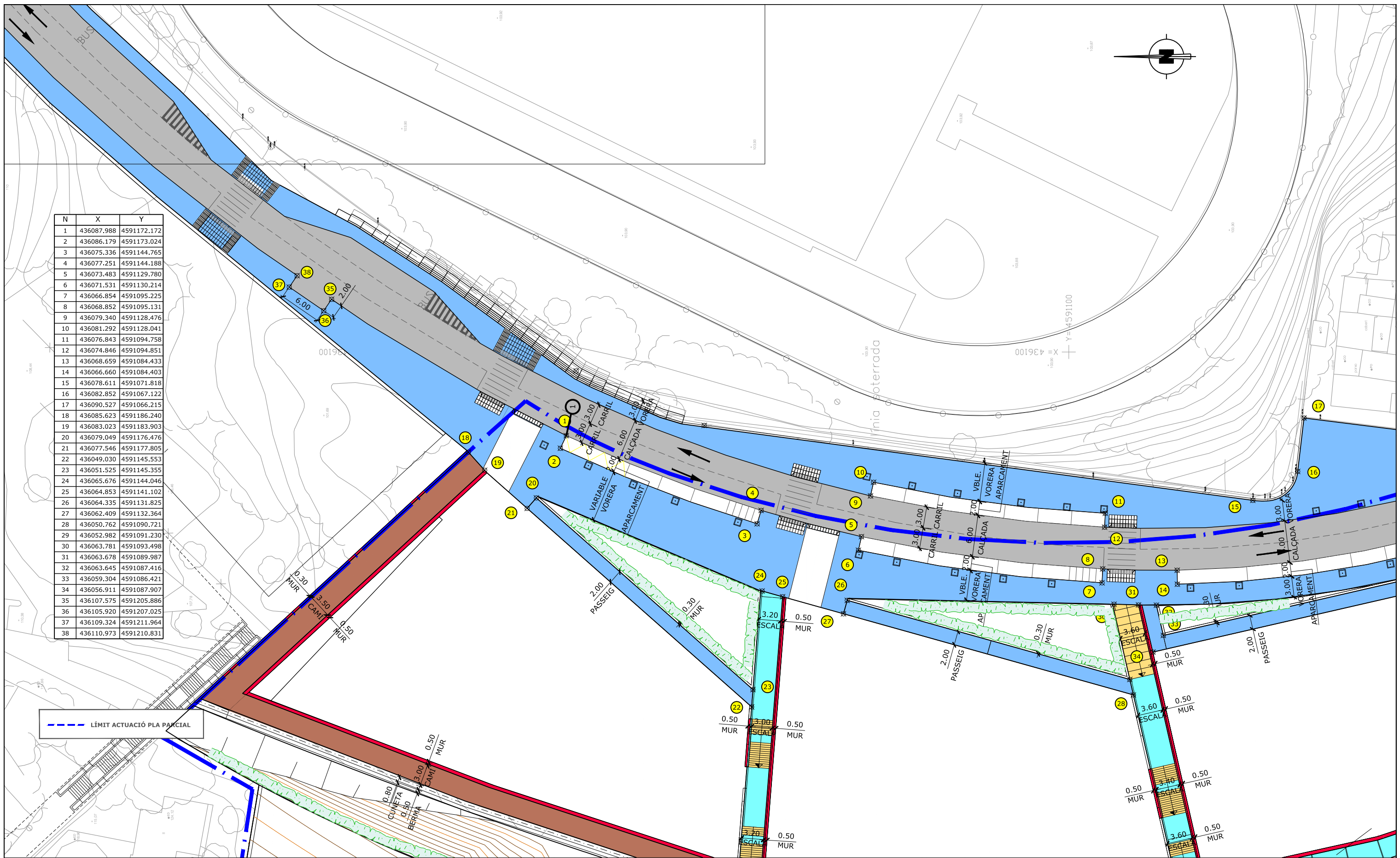

N	X	Y
1	436087.988	4591172.172
2	436086.179	4591173.024
3	436075.336	4591144.765
4	436077.251	4591144.188
5	436073.483	4591129.780
6	436071.531	4591130.214
7	436066.854	4591095.225
8	436068.852	4591095.131
9	436079.340	4591128.476
10	436081.292	4591128.041
11	436076.843	4591094.758
12	436074.846	4591094.851
13	436068.659	4591084.433
14	436066.660	4591084.403
15	436078.611	4591071.818
16	436082.852	4591067.122
17	436090.527	4591066.215
18	436085.623	4591186.240
19	436083.023	4591183.903
20	436079.049	4591176.476
21	436077.546	4591177.805
22	436049.030	4591145.553
23	436051.525	4591145.355
24	436065.676	4591144.046
25	436064.853	4591141.102
26	436064.335	4591131.825
27	436062.409	4591132.364
28	436050.762	4591090.721
29	436052.982	4591091.230
30	436063.781	4591093.498
31	436063.678	4591089.987
32	436063.645	4591087.416
33	436059.304	4591086.421
34	436056.911	4591087.907
35	436107.575	4591205.886
36	436105.920	4591207.025
37	436109.324	4591211.964
38	436110.973	4591210.831

--- LÍMIT ACTUACIÓ PLA PARCIAL

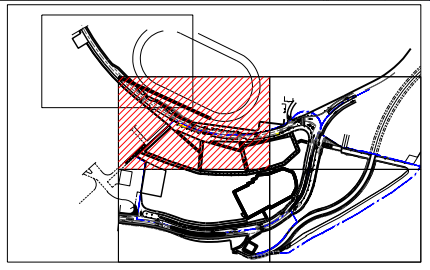

EMPRESA CONSULTORA REDACCIÓ PROJECTE: 	<b>TÍTOL DEL PROJECTE:</b> REVISIÓ DEL PROJECTE D'URBANITZACIÓ DEL PLA PARCIAL EL CANYET (BADALONA)	
	<b>NOM DEL PLÀNOL:</b> VIALITAT XARXA VIÀRIA DEFINICIÓ GEOMÈTRICA	
REDACTORS DEL PROJECTE: JOSEP PINÓS I ALSEDA ENGINYER DE CAMINS, CANALS I PORTS ANDREU PONSIRENAS ARQUITECTE	<b>ESCALA GRÀFICA:</b> DIN A-1 	<b>NÚM. PLÀNOL:</b> <b>06A4</b>
	CONSULTORA REVISIÓ PROJECTE PONSIRENAS I PUIG berrysar	<b>DATA REDACCIÓ PROJECTE:</b> MARÇ 2007 <b>DATA REVISIÓ PROJECTE:</b> SETEMBRE 2021

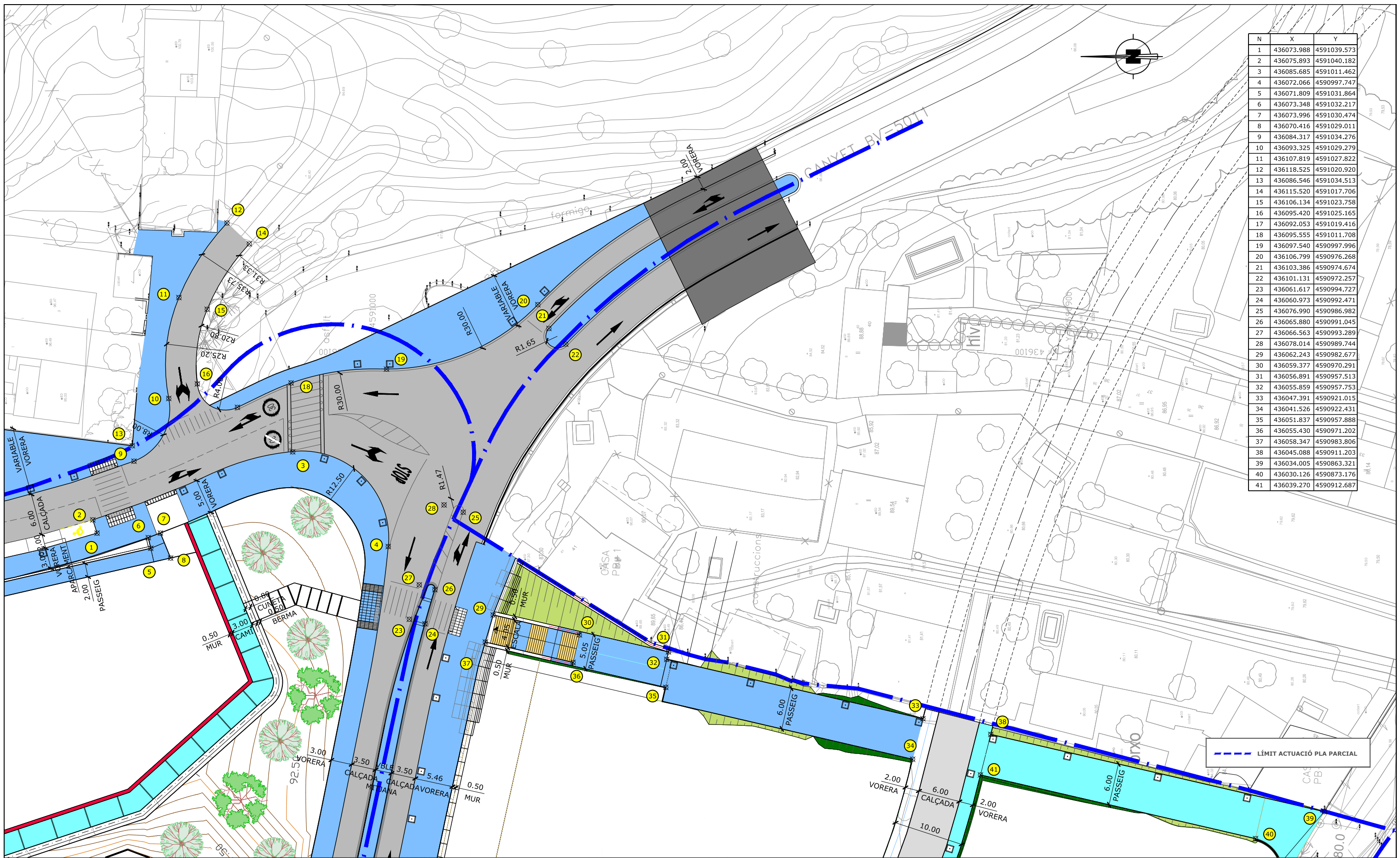

N	X	Y
1	436073.988	4591039.573
2	436075.893	4591040.182
3	436085.685	4591011.462
4	436072.066	4590997.747
5	436071.809	4591031.864
6	436073.348	4591032.217
7	436073.996	4591030.474
8	436070.416	4591029.011
9	436084.317	4591034.276
10	436093.325	4591029.279
11	436107.819	4591027.822
12	436118.525	4591020.920
13	436086.546	4591034.513
14	436115.520	4591017.706
15	436106.134	4591023.758
16	436095.420	4591025.165
17	436092.053	4591019.416
18	436095.555	4591011.708
19	436097.540	4590997.996
20	436106.799	4590976.268
21	436103.386	4590974.674
22	436101.131	4590972.257
23	436061.617	4590994.727
24	436060.973	4590992.471
25	436076.990	4590986.982
26	436065.880	4590991.045
27	436066.563	4590993.289
28	436078.1014	4590989.744
29	436062.243	4590982.677
30	436059.377	4590970.291
31	436056.891	4590957.513
32	436055.859	4590957.753
33	436047.391	4590921.015
34	436041.526	4590922.431
35	436051.837	4590957.888
36	436055.430	4590971.202
37	436058.347	4590983.806
38	436045.088	4590911.203
39	436034.005	4590863.321
40	436030.126	4590873.176
41	436039.270	4590912.687

--- LÍMIT ACTUACIÓ PLA PARCIAL

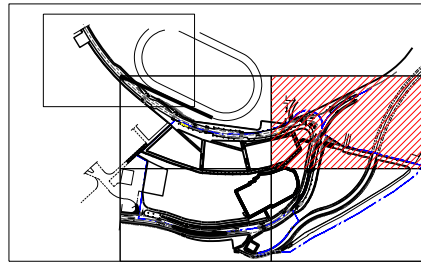

<b>EMPRESA CONSULTORA</b> REDACCIÓ PROJECTE: 	<b>TÍTOL DEL PROJECTE:</b> REVISIÓ DEL PROJECTE D'URBANITZACIÓ DEL PLA PARCIAL EL CANYET (BADALONA)	
	<b>NOM DEL PLÀNOL:</b> VIALITAT XARXA VIÀRIA DEFINICIÓ GEOMÈTRICA	
<b>REDACTORS DEL PROJECTE:</b> JOSEP PINÓS I ALSEDA ENGINYER DE CAMINS, CANALS I PORTS ANDREU PONSIRENAS ARQUITECTE	<b>ESCALA GRÀFICA:</b> DIN A-1 	<b>NÚM. PLÀNOL:</b> 06A4
	<b>CONSULTORA</b> REVISIÓ PROJECTE PONSIRENAS I PINÓS 	<b>DATA REDACCIÓ PROJECTE:</b> MARÇ 2007 <b>DATA REVISIÓ PROJECTE:</b> SETEMBRE 2021

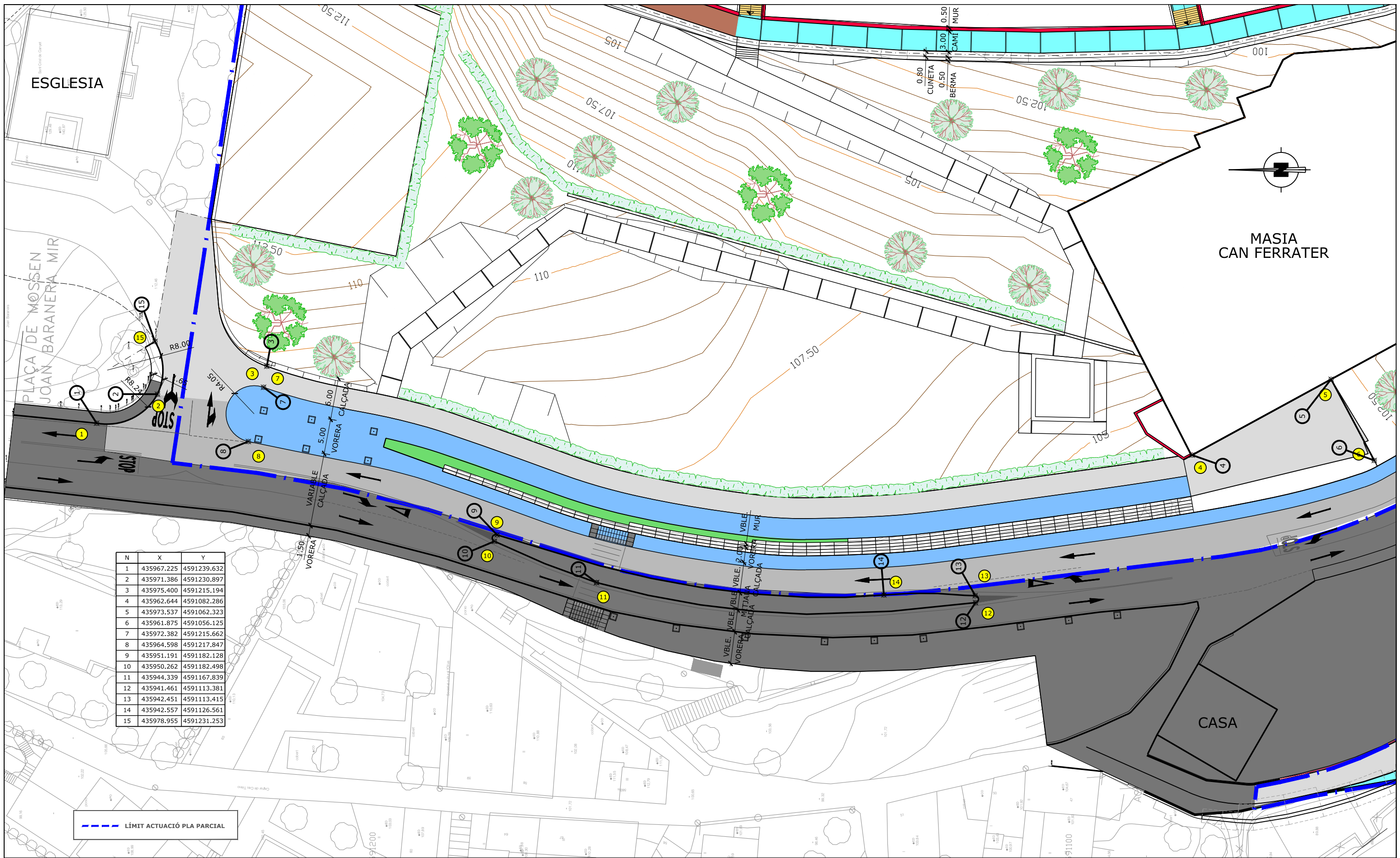

ESGLÉSIA

PLAÇA DE MOSSÈN  
JOAN BARANERA MIR

MASIA  
CAN FERRATER

CASA

N	X	Y
1	435967.225	4591239.632
2	435971.386	4591230.897
3	435975.400	4591215.194
4	435962.644	4591082.286
5	435973.537	4591062.323
6	435961.875	4591056.125
7	435972.382	4591215.662
8	435964.598	4591217.847
9	435951.191	4591182.128
10	435950.262	4591182.498
11	435944.339	4591167.839
12	435941.461	4591113.381
13	435942.451	4591113.415
14	435942.557	4591126.561
15	435978.955	4591231.253

--- LÍMIT ACTUACIÓ PLA PARCIAL

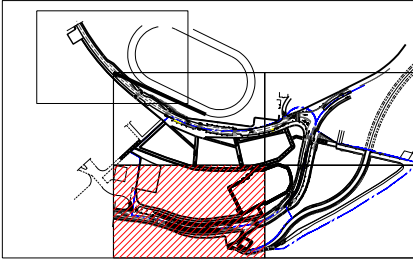

EMPRESA CONSULTORA  
REDACCIÓ PROJECTE:

REDACTORS DEL PROJECTE:

JOSEP PINÓS I ALSEDA  
ENGINYER DE CAMINS, CANALS I PORTS

ANDREU PONSIRENAS  
ARQUITECTE

CONSULTORA  
REVISIÓ PROJECTE

PONSIRENAS I PUIG **berrysar**

TÍTOL DEL PROJECTE:  
REVISIÓ DEL PROJECTE  
D'URBANITZACIÓ DEL PLA PARCIAL  
EL CANYET (BADALONA)

NOM DEL PLÀNOL:  
VIALITAT  
XARXA VIÀRIA  
DEFINICIÓ GEOMÈTRICA

ESCALA GRÀFICA: DIN A-1  
0 5 10m

NÚM. PLÀNOL: 06A4  
FULL 4 DE 5

DATA REDACCIÓ PROJECTE: MARÇ 2007  
DATA REVISIÓ PROJECTE: SETEMBRE 2021

NOM FITXER:  
06A4\_Def\_Geo.DWG

