



Albert Camarero Boté

*Arquitecte tècnic
Cap del Departament de Projectes i Obres de Manteniment*

**Document 1.6 ANNEXOS A LA MEMÒRIA
ANNEX 2- ESTUDI DE SEGURETAT I SALUT**

1.6.2 ANNEX 2 - ESTUDI DE SEGURETAT I SALUT

1. INTRODUCCIÓ
2. MEMÒRIA
3. RELACIÓ DE RISCOS- MESURES PREVENTIVES
4. PLEC DE CONDICIONS TÈCNIQUES PARTICULARS
5. PRESSUPOST
6. DOCUMENTACIÓ GRÀFICA

ÍNDEX ESTUDI DE SEGURETAT I SALUT

1. INTRODUCCIÓ

2. MEMÒRIA

- 2.1 OBJECTE DE L'ESTUDI DE SEGURETAT
- 2.2 RESUM GENERAL DE REFERÈNCIA DE L'OBRA
- 2.3 CARACTERÍSTIQUES DE L'OBRA
- 2.4 LOCALITZACIÓ SERVEIS ASSISTENCIALS
- 2.5 OFICIS QUE INTERVENEN EN EL DESENVOLUPAMENT DE L'OBRA
- 2.6 TIPOLOGIA DELS MATERIALS A UTILITZAR A L'OBRA
- 2.7 MAQUINÀRIA PREVISTA PER A EXECUTAR A L'OBRA
- 2.8 INSTAL·LACIONS PREVENCIÓ I PROTECCIÓ CONTRA INCENDIS
- 2.9 INSTAL·LACIONS PROVISIONALS L'OBRA
- 2.10 ZONA APILAMENT DE MATERIALS
- 2.11 TRACTAMENT DE RESIDUS
- 2.12 UNITATS CONSTRUCTIVES
- 2.13 DETERMINACIÓ DEL PROCÉS CONSTRUCTIU
- 2.14 MEDI AMBIENT LABORAL
- 2.15 MANIPULACIÓ DE MATERIALS
- 2.16 MITJANS AUXILIARS D'UTILITAT PREVENTIVA (MAUP)
- 2.17 SISTEMES DE PROTECCIÓ COL·LECTIVA (SPC)
- 2.18 CONDICIONS DELS EQUIPS DE PROTECCIÓ INDIVIDUAL (EPI)
- 2.19 RECURSOS PREVENTIUS
- 2.20 SENYALITZACIÓ I ABALISAMENT
- 2.21 CONDICIONS D'ACCÉS I AFECTACIONS A LA VIA PÚBLICA
- 2.22 RISCOS DE DANYS A TERCERS I MESURES DE PROTECCIÓ

3. RELACIÓ DE RISCOS- MESURES PREVENTIVES

- 3.1 TREBALLS PREVIS
- 3.2 RELACIÓ DE PARTIDES D'OBRA
- 3.3 FITXES D'ACTIVITATS-RISC-AVALUACIÓ-MESURES
- 3.4 RECOMANACIONS COVID-19

4. PLEC DE CONDICIONS TÈCNIQUES PARTICULARS

5. PRESSUPOST

- 5.1 PRESSUPOST
- 5.2 RESUM PRESSUPOST
- 5.3 JUSTIFICACIÓ DE PREUS

6. DOCUMENTACIÓ GRÀFICA

- 6.1 PLÀNOLS (ESS00, ESS01, ESS02)
- 6.2 FITXES MESURES PREVENTIVES (ESS03 FINS A ESS12)

1. INTRODUCCIÓ

D'acord amb el que disposa el Reial Decret 1627/1997 de 24 d'octubre del Ministeri de la Presidència BOE núm. 256 de 25.10.97, pel que s'estableixen disposicions mínimes de seguretat i de salut a les obres de construcció, i segons les característiques i condicions dels treballs a realitzar en base a l'article 4 de l'anomenat Reial Decret, el promotor està obligat que en fase de redacció del projecte es confeccioni per part de tècnic competent aquest document de seguretat que correspon a :

ESTUDI DE SEGURETAT I SALUT A L'OBRA CORRESPONENT A LES OBRES DE CONSERVACIÓ I MANTENIMENT DEL POLIESPORTIU DE LLEFIÀ

El qual estableix durant el període de construcció de l'obra referida les previsions respecte a la prevenció de riscos d'accidents i malalties professionals, els derivats dels treballs de reparació, conservació i manteniment i les instal·lacions preceptives d'higiene i benestar dels treballadors, així com les possibles previsions i les informacions útils per adoptar en el seu dia les degudes condicions de seguretat i salut en els previsibles treballs posteriors de reforma, construcció, rehabilitació i manteniment.

En base a l'art. 7è, i en aplicació d'aquest estudi de seguretat i salut, el contractista ha d'elaborar un pla de seguretat i salut en el treball en el qual s'analitzin, estudiïn, desenvolupin i complementin les previsions contingudes en el present document.

El pla de seguretat i salut haurà de ser aprovat abans de l'inici de l'obra pel coordinador de seguretat i salut durant l'execució de l'obra o, quan no n'hi hagi, per la direcció facultativa. En cas d'obres de les Administracions públiques s'haurà de sotmetre a l'aprovació d'aquesta Administració.

Es recorda l'obligatorietat que a cada centre de treball hi hagi un llibre d'incidències per al seguiment del pla. Així mateix es recorda que, segons l'art. 15è del Reial Decret, els contractistes i subcontractistes hauran de garantir que els treballadors rebin una formació de caire genèrica i una informació sobre els riscos específics de l'obra objecte d'aquest estudi bàsic, adequada de totes les mesures de seguretat i salut a l'obra.

Es recorda l'obligatorietat que cada contractista disposarà del llibre de subcontractació en les condicions exposades a la Llei 32/2006 de subcontractació i el Reial Decret 1109/2007 d'aplicació de la Llei de subcontractació.

Durant l'execució de l'obra serà d'aplicació el que es disposa a la Llei 31/1995, de 8 de novembre, de Prevenció de Riscos Laborals de la Prefectura de l'Estat. BOE núm. 269 del 10.11.95 .

La comunicació d'obertura del centre de treball a l'autoritat laboral competent haurà d'incloure el Pla de Seguretat i Salut i el full de designació de Coordinador de Seguretat (si fos necessari) en fase d'execució de l'obra.

El Coordinador de Seguretat i Salut durant l'execució de l'obra o qualsevol integrant de la Direcció Facultativa, cas d'apreciar un risc greu immediat per a la seguretat dels treballadors, podrà aturar l'obra parcialment o totalment, i ho comunicarà a la Inspecció de Treball i Seguretat Social, al contractista i als subcontractistes i representants dels treballadors.

Les responsabilitats del coordinador de seguretat i salut, de la Direcció Facultativa i del promotor no eximiran de les seves responsabilitats als contractistes i sots-contractistes

2. MEMÒRIA

2.1 OBJECTE DE L'ESTUDI DE SEGURETAT I SALUT

El present E.S.S. té com a objectiu establir les bases tècniques, per fixar els paràmetres de la prevenció de riscos professionals durant la realització dels treballs d'execució de les obres del Projecte objecte d'aquest estudi, així com complir amb les obligacions que es desprenen de la Llei 31 / 1995 i del RD 1627 / 1997, amb la finalitat de facilitar el control i el seguiment dels compromisos adquirits al respecte per part del/s Contractista/es.

En el present Estudi de Seguretat i Salut s'ha dut a terme un estudi aprofundit dels riscos inherents a l'execució de l'obra i de les mesures preventives i cautelars consegüents per garantir la seguretat de les persones en l'execució de les obres en compliment del que determina la Llei 3/2007 del 4 de juliol de l'obra pública en el seu article 18.3.h).

D'aquesta manera, s'integra en el Projecte constructiu en aquest cas a la memòria valorada), les premisses bàsiques per a les quals el/s Contractista/es constructor/s pugui/n preveure i planificar, els recursos tècnics i humans necessaris per a l'acompliment de les obligacions preventives en aquest centre de treball, de conformitat al seu Pla d'Acció Preventiva propi d'empresa, la seva organització funcional i els mitjans a utilitzar, havent de quedar tot allò recollit al Pla de Seguretat i Salut, que haurà/n de presentar-se al Coordinador de Seguretat i Salut en fase d'Execució, amb antelació a l'inici de les obres, per a la seva aprovació i l'inici dels tràmits de Declaració d'Obertura davant l'Autoritat Laboral.

En cas de què sigui necessari implementar mesures de seguretat no previstes en el present Estudi, a petició expressa del coordinador de seguretat i salut en fase d'execució de l'obra, el contractista elaborarà el corresponent annex al Pla de Seguretat i Salut de l'obra que desenvoluparà i determinarà les mesures de seguretat a dur a terme amb la memòria, plec de condicions, amidaments, preus i pressupost que li siguin d'aplicació si n'és el cas.

2.2 RESUM DADES GENERALS DE REFERÈNCIA DE L'OBRA

TIPUS D'OBRA	Obres de conservació i manteniment al poliesportiu de Llefià
SITUACIÓ	Av. Doctor Bassols, 109-119, cantonada c/ Uruguai Badalona (Barcelona)

PROMOTOR	Ajuntament de Badalona
ADREÇA	Plaça de la Vila, 1 Badalona (Barcelona)
NIF	P0801500J

TÈCNIC REDACTOR DOCUMENTACIÓ TÈCNICA		
NOM I COGNOMS	CÀRREC	TITULACIÓ
ALBERT CAMARERO BOTÉ	Cap del Departament de Projectes i Obres de Manteniment (de l'Ajuntament de Badalona)	Arquitecte tècnic

TÈCNIC REDACTOR ESTUDI DE SEGURETAT I SALUT		
NOM I COGNOMS	CÀRREC	TITULACIÓ
ALBERT CAMARERO BOTÉ	Cap del Departament de Projectes i Obres de Manteniment (de l'Ajuntament de Badalona)	Arquitecte tècnic

TERMINI D'EXECUCIÓ DELS TREBALLS				PERSONAL LABORAL PREVIST			
Total mesos		Hores treball		Mitjana		Núm. obrers punta	
	2		7.338		25		34

PRESSUPOST D'EXECUCIÓ MATERIAL TOTAL OBRA	468.119,94 €
PRESSUPOST ESTUDI DE SEGURETAT I SALUT (inclòs en el PEM total de l'obra)	9.070,97 €

2.3 CARACTERÍSTIQUES DE L'OBRA

Es tracta d'obres diverses de conservació i manteniment al poliesportiu de Llefià, que inclourà bàsicament actuacions de revestiments verticals (pintura i alicatats), revestiments horitzontals (paviments i fals sostres), de tancaments en distribucions interiors de lavabos públics, de canvis d'enllumenat i del sistema de distribució en la instal·lació d'ACs i ACFH.

Condicions de l'emplaçament i entorn de l'obra

El poliesportiu és un edifici aïllat, ubicat al barri de Llefià de Badalona. És de planta rectangular, amb accés a les quatre façanes (accés principal en carrer Uruguai) i tres accessos secundaris en la resta de carrers (Av. Doctor Bassols, carrer Bolívia i carrer Veneçuela).

L'avinguda Doctor Bassols és un carrer amb dos carrils de circulació de cotxes, i dues voreres (una per a cada costa de l'avinguda), amb força circulació veïnal.

No existeixen edificacions colindants que puguin veure's afectades per les obres.

Ocupació del tancament de l'obra i situació de contenidors

No existeixen dificultats per l'accés del personal a l'obra. Hi haurà l'accés principal per l'entrada a l'edifici del carrer Uruguai. Es reservà tot el tram de l'Avinguda Doctor Bassols per l'estacionament de vehicles d'obra, així com la ubicació dels contenidors de residus.

En el PLA DE SEGURETAT I SALUT EN EL TREBALL s'especificarà la delimitació de l'àmbit d'ocupació de l'obra i es diferenciarà clarament si aquest canvia en les diferents fases de l'obra. L'àmbit o els àmbits d'ocupació han de quedar clarament dibuixats en plànols per fases i interrelacionats amb el procés constructiu. També s'hi indicarà la ubicació dels contenidors.

Serveis i servituds afectats

Durant tota l'actuació es veuran totalment restringides les activitats al poliesportiu i, per tant, estarà completament tancat al públic, així com l'accés a l'edifici per a persones alienes a l'obra.

No es preveuen serveis afectats. No obstant, El Contractista ve obligat a la seva pròpia investigació per a la qual cosa sol·licitarà dels titulars d'obres i serveis, plànols de situació i localitzarà i descobrirà les conduccions i obres enterrades, per mitjà del detector de conduccions o per cales. Les adopcions de mesures de seguretat o la disminució dels rendiments es consideraran inclosos en els preus i, per tant, no seran objecte d'abonament independent.

Descripció general de l'edifici

L'estructura horitzontal de forjats de formigó armat i la vertical de pilars metàl·lics i murs de tancament de bloc de formigó. La coberta està formada per una estructura d'encavellades metàl·liques, amb xapa grecada, cambra d'aire i panell tipus Heraclit, i un doblat superior compost per xapa galvanitzada, amb aïllament tèrmic; a més, la coberta disposa de 7 lluernaris de policarbonat.

Els tancaments interiors estan formats per murs de bloc de formigó. Els paviments són de terrazo. Els revestiments verticals en zones humides (vestidors i lavabos públics) són de gres ceràmic i la resta de dependències amb pintura.

L'edifici es desenvolupa en tres nivells: planta baixa (superfície construïda 360,00 m²), planta pista (superfície construïda 2,020.00 m²) i planta grades (superfície construïda 1,714.00 m²).

A la planta baixa hi ha el vestíbul que dóna accés a un passadís, a la zona de consergeria i a l'escala per accedir a la planta pista. Des d'aquest passadís s'accedeix a la zona de vestidors (4 vestidors d'equips, 1 vestidor de personal/àrbitre), a un despatx, i a un segon nucli d'escala per pujar a la planta pista.

A la planta pista hi ha: 4 vestidors per a equips, una zona de bar utilitzada com a sala polivalent, una petita cuina

(sense ús), sala infermeria, una cambra elèctrica, 2 lavabos públics, un gimnàs, la pròpia pista esportiva i dues sortides d'emergència. Des de la primera caixa d'escala s'accedeix a la planta grades; a més, des del nivell de la pista de joc hi ha 2 nuclis més d'escalas a les cantonades oposades per pujar a la planta de graderies.

A la planta graderies hi ha les grades prefabricades de formigó (les qual rodegen la pista en tres dels seus costats), els tres nuclis d'escalas per baixar a la planta pista, i la sortida d'emergència al carrer Veneçuela.

Descripció general de les obres

Les obres es realitzaran majoritàriament en l'interior de l'edifici, a excepció de la fase d'urbanització corresponent als accessos de l'avinguda Doctor Bassols i del carrer Bolívia.

Les actuacions, de forma resumida consistiran a:

1. Realitzar el condicionament dels vestidors d'equips, situats en planta baixa i planta pista: substituir fals sostres i alicatats deteriorats, renovar el sistema de distribució de l'ACS i ACFH, netejar paviments, substituir llums per LED, pintar les portes, reparar el fan-coil, substituir ruixadors de dutxes deteriorats, retirar el mobiliari.
2. Renovar completament el vestidor d'àrbitre número 1 de planta baixa: enderrocar parets divisòries interiors d'obra per crear nova zona d'inodor i dutxa amb mampares sanitàries, alicatar les parets, substituir el paviment i fals sostres, renovar els aparells sanitaris, substituir llums per LED, col·locar nova porta d'accés al vestidor, substituir l'extractor de ventilació, renovar el sistema de distribució de l'ACS i ACFH.
3. Crear un nou vestidor d'àrbitre (número 2) en planta pista, en l'espai ocupat actualment per la cuina i el magatzem número 5: enderrocar parets divisòries de l'espai esmentat i fer distribució del vestidor (tancament d'obra i mampares sanitàries), alicatar les parets, substituir el paviment i fals sostres, col·locar els nous aparells sanitaris, substituir llums per LED, col·locar nova porta d'accés al vestidor, col·locar l'extractor de ventilació, renovar el sistema de distribució de l'ACS i ACFH i el de sanejament.
4. Renovar completament els dos nuclis dels lavabos públics i disposar-hi d'un bany adaptat: enderrocar parets divisòries, fer la nova distribució (tancament d'obra i mampares sanitàries), alicatar les parets, substituir el paviment i fals sostres, col·locar els nous aparells sanitaris, substituir llums per LED, col·locar noves portes, posar a punt el sistema de ventilació, renovar el sistema de distribució de l'ACS i ACFH i el de sanejament.
5. Fer diverses actuacions (quant als acabats) en zones comunes, espais de comunicació, magatzems i gimnàs: pintar parets i baranes d'escala, substituir fals sostres, substituir llums per LED, renovar els rètols de senyalització, instal·lar projectors de llum en els accessos del carrer Uruguai i Veneçuela, substituir el paviment del gimnàs.
6. Fer treballs petits d'urbanització en els accessos de l'avinguda Doctor Bassols i carrer Bolívia per millorar el desnivell i e replà de sortida.
7. Petites actuacions en les grades: pintar baranes, crear dos trams de barana practicable per a sectoritzar zones.
8. Netejar la brutícia de l'estructura metàl·lica de la coberta.

2.4 LOCALITZACIÓ DE SERVEIS ASSISTENCIALS

Els centres assistencials més pròxims a l'obra són els següents:

Centre	CAP GRAN SOL (ASSIR. BSA)
Adreça	Av. Doctor Bassols, 112-130
Població	08914 Badalona
Distància des de l'obra	1 minut (caminant)
Telèfon	93 388 23 74
Centre	CAP LA SALUT (ABS-7)

Adreça	Passatge dels Encants, s/n
Població	08914 Badalona
Distància des de l'obra	3 minuts (amb trànsit normal)
Telèfon	93 460 79 00

En cas d'accidents amb ferides greus, els accidentats s'hauran de traslladar als següents centres:

Centre	HOSPITAL MUNICIPAL DE BADALONA
Adreça	c/ Via Augusta, 9-13
Població	08911 Badalona
Distància des de l'obra	8 minuts (amb trànsit normal)
Telèfon	93 464 83 00

Centre	HOSPITAL UNIVERSITARI GERMANS TRIAS I PUJOL
Adreça	Carretera de Canyet s/n
Població	08916 Badalona
Distància des de l'obra	12 minuts (amb trànsit normal)
Telèfon	93 465 12 00 93 497 88 00

Altres dades d'interès:

Ajuntament	93 483 26 00
Bombers	93 388 00 80 - 080
Emergències	112
Urgències sanitàries	061
Guàrdia Urbana	93 483 29 01 (112)
Mossos d'Esquadra	93 497 72 00

2.5 OFICIS QUE INTERVENEN EN EL DESENVOLUPAMENT DE L'OBRA

- Ajudant encofrador
- Ajudant ferrallista
- Ajudant col·locador
- Ajudant fuster
- Ajudant pintor
- Ajudant vidrier
- Ajudant calefactor
- Ajudant electricista
- Ajudant lampista
- Ajudant muntador
- Manobre
- Manobre especialista
- Oficial 1a
- Oficial 1a calefactor
- Oficial 1a col·locador
- Oficial 1a electricista
- Oficial 1a encofrador
- Oficial 1a ferrallista

- Oficial 1a fuster
- Oficial 1a lampista
- Oficial 1a manyà
- Oficial 1a muntador
- Oficial 1a d'obra pública
- Oficial 1a paleta
- Oficial 1a pintor
- Oficial 1a polidor
- Oficial 1a vidrier

2.6 TIPOLOGIA DELS MATERIALS A UTILITZAR A L'OBRA

- Abocador
- Abraçadora
- Accessoris i elements de muntatge per a tub de pvc
- Adhesiu cola per a divisòries ceràmiques
- Aigua
- Aïllament tèrmic per a tubs amb escumes elastomèriques
- Aixeta mescladora per a dutxa, aixetes per a aparells sanitaris.
- Aparells sanitaris per la higiene personal
- Aspirador per a sistemes centralitzats
- Automatismes amb motor reductor i fre electromagnètic
- Balconera corredissa d'alumini
- Bastida
- Bastiment de fusta de pi roig per a pintar, per a portes de fulles batents
- Bloc de formigó cel·lular
- Cables de coure
- Caixa de ventilació
- Caixa i bastiment de base per a porta corredissa encastada
- Cargols
- Cement
- Conducte circular metàl·lic i rectangular de llana mineral de vidre (mw)
- Cordó de pvc per a paviments sintètics
- Decapant
- Desencofrant
- Desguàs de llautó per a lavabo i de plom o llautó per a urinari
- Diluent
- Dipòsit d'expansió
- Dissolvent
- Eixugamans (d)
- Esmalt
- Estructura per a cel ras
- Filtre d'aire de plafó
- Fluxor per a inodor i urinari.
- Formigó d'ús no estructural i estructural lleuger
- Fulla batent per a porta interior, de fusta
- Guia per a porta corredissa
- Inodor, lavabo, urinari, abocador, mirall
- Interruptor automàtic magnetotèrmic, detector de moviment i diferencial.
- Làmina de pvc per a paviments esportius i lloseta de pvc.
- Llosa de formigó per a paviments
- Llum decoratiu encastable tipus downlight amb leds i modular per a encastar amb leds, llums d'emergència, projectors
- Maons ceràmics
- Massilla per a segellats, d'aplicació amb pistola, material per a rejuntat de paviments de pedra i llambordins, i material per a rejuntat de rajoles ceràmiques
- Materials auxiliars per a encofrats i apuntalaments

- Morter per a arrebossat i lliscat
- Panot per a vorera
- Pintura
- Placa de senyalització interior i rètol senyalització exterior.
- Placa fenòlica per a mampara divisòria
- Porta d'alumini
- Porta tallafocs de fulles batents
- Rajola ceràmica
- Sifó de llautó per a lavabo i sifó de plom o llautó per a urinari
- Sòcol de fusta
- Tub de coure, de polietilè i de PVC.
- Vàlvula de bola metàl·lica manual amb rosca, vàlvula de soleta manual amb rosca, vàlvula d'esfera manual
- Ventilador-extractor (d)
- Vernís
- Vidre imprès
- Vidre laminar de seguretat

2.7 MAQUINÀRIA PREVISTA PER A EXECUTAR A L'OBRA

- Compressor amb dos martells pneumàtics
- Corró vibratori autopropulsat, de 12 a 14 t
- Motoanivelladora petita
- Camió amb cistella de 10 a 19 m de altura
- Camió grua
- Camió amb bomba de formigonar
- Formigonera de 165 l
- Màquina tallajunts amb disc de diamant per a paviment
- Mesclador continu per a morter preparat en sacs
- Subministrament de contenidor metàl·lic de 5 m³ de capacitat i recollida amb residus inerts o no especials
- Equip i elements auxiliars per a soldadura elèctrica
- Màquina de fer regates
- Màquina taladradora
- Martell trencador manual
- Polidora
- Regle vibratori
- Remolinador mecànic
- Equip de soldadura per a làmines de PVC, manual, per aire calen

2.8 INSTAL·LACIONS PREVENCIÓ I PROTECCIÓ CONTRA INCENDIS

Per als treballs que comportin la introducció de flama o d'equip productor d'espurnes a zones amb risc d'incendi o d'explosió, caldrà tenir un permís de forma explícita, fet per una persona responsable, on al costat de les dates inicial i final, la naturalesa i la localització del treball, i l'equip a usar, s'indicaran les precaucions a adoptar respecte als combustibles presents (sòlids, líquids, gasos, vapors, pols), neteja prèvia de la zona i els mitjans addicionals d'extinció, vigilància i ventilació adequats.

Les precaucions generals per la prevenció i la protecció contra incendis seran les següents

- La instal·lació elèctrica haurà d'estar d'acord amb allò establert a la Instrucció M.I.B.T. 026 del vigent Reglament Electrotècnic de Baixa Tensió per a locals amb risc d'incendis o explosions.
- Es limitarà la presència de productes inflamables en els llocs de treball a les quantitats estrictament necessàries perquè el procés productiu no s'aturi. La resta es guardarà en locals diferents al de treball, i en el cas que això no fos possible es farà en recintes aïllats i condicionats. En tot cas, els locals i els recintes aïllats compliran allò especificat a la Norma Tècnica „MIE-APQ-001 Almacenamiento de líquidos inflamables y combustibles“ del Reglament sobre Emmagatzematge de Productes Químics.
- S'instal·laran recipients contenidors hermètics i incombustibles en què s'hauran de dipositar els residus inflamables, retalls, etc.

- Es col·locaran vàlvules antirretorn de flama al bufador o a les mànegues de l'equip de soldadura oxiacetilènica.
- L'emmagatzematge i ús de gasos líquids compliran amb tot allò establert a la instrucció MIE-AP7 del vigent Reglament d'Aparells a pressió en la norma 9, apartats 3 i 4 en allò referent a l'emmagatzematge, la utilització, l'inici del servei i les condicions particulars de gasos inflamables.
- Els camins d'evacuació estaran lliures d'obstacles. Existirà una senyalització indicant els llocs de prohibició de fumar, situació d'extintors, camins d'evacuació, etc.
- Han de separar-se clarament els materials combustibles els uns dels altres, i tots ells han d'evitar qualsevol tipus de contacte amb equips i canalitzacions elèctriques.
- La maquinària, tant fixa com mòbil, accionada per energia elèctrica, ha de tenir les connexions de corrent ben realitzades, i en els emplaçaments fixos, se l'haurà de proveir d'aïllament al terra. Tots els devessalls, ensegellats i deixalles que es produeixin pel treball han de ser retirats amb regularitat, deixant nets diàriament els voltants de les màquines.
- Les operacions de transvasament de combustible han d'efectuar-se amb bona ventilació, fora de la influència d'espurnes i fonts d'ignició. Han de preveure's també les conseqüències de possibles vessaments durant l'operació, pel que caldrà tenir a mà, terra o sorra.
- La prohibició de fumar o encendre qualsevol tipus de flama ha de formar part de la conducta a seguir en aquests treballs.
- Quan es transvasin líquids combustibles o s'omplin dipòsits hauran de parar-se els motors accionats amb el combustible que s'està transvasant.
- Quan es fan regates o forats per permetre el pas de canalitzacions, han d'obturar-se ràpidament per evitar el pas de fum o flama d'un recinte de l'edifici a un altre, evitant-se així la propagació de l'incendi. Si aquests forats s'han practicat en parets tallafocs o en sostres, la mencionada obturació haurà de realitzar-se de forma immediata i amb productes que assegurin l'estanquitat contra fum, calor i flames.
- En les situacions descrites anteriorment (magatzems, maquinària fixa o mòbil, transvasament de combustible, muntatge d'instal·lacions energètiques) i en aquelles, altres en què es manipuli una font d'ignició, cal col·locar extintors, la càrrega i capacitat dels quals estigui en consonància amb la naturalesa del material combustible i amb el seu volum, així com sorra i terra a on es maneguin líquids inflamables, amb l'eina pròpia per estendre-la. En el cas de grans quantitats d'aplecs, emmagatzement o concentració d'embalatges o devessalls, han de completar-se els mitjans de protecció amb mànegues de rec que proporcionin aigua abundant.
- **Emplaçament i distribució dels extintors a l'obra**

Donat que es tracta d'una obra de conservació i manteniment d'un edifici existent, a l'obra ja hi ha els extintors de què disposa la pròpia instal·lació.

2.9 INSTAL·LACIONS PROVISIONALS L'OBRA

Donat que es tracta d'una obra de conservació i manteniment d'un edifici existent, els vestidors, els serveis higiènics, oficina i zones de descans i menjador s'habilitaran en la pròpia obra en les dependències existents.

En situació de risc sanitari Covid-19 cal que estiguin dotats d'ampolles amb hidrogel desinfectant amb dosificadors automàtics, i tovalloles de paper, i un cubell específic per recollir el material de protecció d'un sol ús.

Per al servei de neteja de les instal·lacions higièniques, es responsabilitzarà a una persona o un equip, els quals podran alternar aquest treball amb altres propis de l'obra.

En situació de risc sanitari caldrà preveure un increment de la desinfecció i neteja del espais destinats a aquest serveis (1 neteja/desinfecció diària), d'acord amb les instruccions de les autoritats sanitàries.

Armari farmaciola i/o farmaciola portàtil

En aquesta obra, on es prevegui un nivell d'ocupació simultani estigui entre els 25 i els 50 treballadors, el local d'assistència a accidentats podrà ser substituït per un armari farmaciola emplaçat a l'oficina d'obra. L'armari farmaciola, custodiat pel socorrista de l'obra, haurà d'estar dotat com a mínim de: alcohol, aigua oxigenada, pomada antisèptica, gases, benes sanitàries de diferents grandàries, benes elàstiques compressives autoadherents, esparadrap, tiretes, mercurrocrom o antisèptic equivalent, analgèsics, bicarbonat, pomada per a picades d'insectes, pomada per a cremades, tisores, pinces, dutxa portàtil per a ulls, termòmetre clínic, caixa de guants esterilitzats i torniquet.

Per a contractacions inferiors, podrà ser suficient disposar d'una farmaciola de butxaca o portàtil, custodiada per l'encarregat.

El Servei de Prevenció de l'empresa contractista establirà els medis materials i humans addicionals per tal d'efectuar la Vigilància de la Salut d'acord al que estableix la Llei 31/95.

A més, es disposarà d'una farmaciola portàtil amb el contingut següent:

- desinfectants i antisèptics autoritzats,
- gases estèrils,
- cotó hidròfil,
- benes,
- esparadrap,
- apòsits adhesius,
- estisores,
- pinces,
- guants d'un sol ús
- *en situació de risc sanitari Covid-19 termòmetre sense contacte*

El material de primers auxilis es revisarà periòdicament, i es reposarà de manera immediata el material utilitzat o caducat.

S'informarà a l'inici de l'obra dels situació dels diferents centres mèdics als quals s'hauran de traslladar els accidentats. És convenient disposar a l'obra i en lloc ben visible, d'una llista amb telèfons i adreces dels centres assignats per urgències, ambulàncies, taxis, etc per a garantir el ràpid trasllat dels possibles accidentats.

2.10 ZONES APILAMENT DE MATERIALS

Els materials emmagatzemats a l'obra, hauran de ser els compresos entre els valors „mínims-màxims“, segons una adequada planificació, que impedeixi estacionaments de materials i/o equips inactius que puguin ésser causa d'accident. La seva ubicació es segons el que s'indica en els plànols adjunts.

Els Mitjans Auxiliars d'Utilitat Preventiva, necessaris per a complementar la manipulació manual o mecànica dels materials apilats, hauran estat previstos en la planificació dels treballs.

Les zones d'apilament provisional estaran balisades, senyalitzades i il·luminades adequadament.

De forma general el personal d'obra (tant propi com subcontractat) haurà rebut la formació adequada respecte als principis de manipulació manual de materials. De forma més singularitzada, els treballadors responsables de la realització de maniobres amb mitjans mecànics, tindran una formació qualificada de les seves comeses i responsabilitats durant les maniobres.

2.11 TRACTAMENT DE RESIDUS

El Contractista és responsable de gestionar els sobrants de l'obra de conformitat amb les directrius del Decret 89/2010 de 29 de juny pel que s'aprova el Programa de gestió de residus de la construcció de Catalunya (PROGROC), i del R.D. 105/2008, d'1 de febrer, regulador dels enderrocs i d'altres residus de construcció, a fi i efecte de minimitzar la producció de residus de construcció com a resultat de la previsió de determinats aspectes del procés, que cal considerar tant en la fase de projecte com en la d'execució material de l'obra i/o l'enderroc o desconstrucció.

A a documentació tècnica s'ha avaluat el volum i les característiques dels residus que previsiblement s'originaran i les instal·lacions de reciclatge més properes per tal que el Contractista triï el lloc on portarà els seus residus de construcció.

Els residus es lliuraran a un gestor autoritzat, finançant el contractista, els costos que això comporti.

Si a les excavacions i buidats de terres apareixen antics dipòsits o canonades, no detectades prèviament, que continguin o hagin pogut contenir productes tòxics i contaminants, es buidaran prèviament i s'aïllaran els productes corresponents de l'excavació per ser evacuats independentment de la resta i es lliuraran a un gestor autoritzat.

En situació de risc sanitari Covid-19, cal gestionar de forma separada de la resta, els residus dels cubells on es recullen els EPIs d'un sol ús, i les tovalloles de paper del rentat de mans i aparells.

Tractament de materials i/o substàncies perilloses

El Contractista es responsable d'assegurar-se per mediació de l'Àrea d'Higiene Industrial del seu Servei de Prevenció, la gestió del control dels possibles efectes contaminants dels residus o materials emprats a l'obra, que puguin generar potencialment malalties o patologies professionals als treballadors i/o tercers exposats al seu contacte i/o manipulació.

L'assessoria d'Higiene Industrial comprendrà la identificació, quantificació, valoració i propostes de correcció dels factors ambientals, físics, químics i biològics, dels materials i/o substàncies perilloses, per a fer-los compatibles amb les possibilitats d'adaptació de la majoria (gairebé totalitat) dels treballadors i/o tercers aliens exposats. Als efectes d'aquest projecte, els paràmetres de mesura s'establirà mitjançant la fixació dels valors límit TLV (Threshold Limits Values) que fan referència als nivells de contaminació d'agents físics o químics, per sota dels quals els treballadors poden estar exposats sense perill per a la seva salut. El TLV s'expressa amb un nivell de contaminació mitjana en el temps, per a 8 h/dia i 40 h/setmana.

Manipulació

En funció de l'agent contaminant, del seu TLV, dels nivells d'exposició i de les possibles vies d'entrada a l'organisme humà, el Contractista haurà de reflectir en el seu Pla de Seguretat i Salut les mesures correctores pertinents per a establir unes condicions de treball acceptables per als treballadors i el personal exposat, de forma singular a:

- Amiant.
- Plom. Crom, Mercuri, Níquel.
- Sílice.
- Vinil.
- Urea formol.
- Cement.
- Soroll.
- Radiacions.
- Productes tixotròpics (bentonita)
- Pintures, dissolvents, hidrocarburs, coles, resines epoxi, greixos, olis.
- Gasos líquids del petroli.
- Baixos nivells d'oxigen respirable.
- Animals.
- Entorn de drogodependència habitual.

Delimitació / condicionament de zones d'apilament

Les substàncies i/o els preparats es rebran a l'obra etiquetats de forma clara, indeleble i com a mínim amb el text en idioma espanyol.

L'etiqueta ha de contenir:

- a. Denominació de la substància d'acord amb la legislació vigent o en el seu defecte nomenclatura de la IUPAC. Si és un preparat, la denominació o nom comercial.
- b. Nom comú, si és el cas.
- c. Concentració de la substància, si és el cas. Si és tracta d'un preparat, el nom químic de les substàncies presents.
- d. Nom, direcció i telèfon del fabricant, importador o distribuïdor de la substància o preparat perillós.

- e. Pictogrames i indicadors de perill, d'acord amb la legislació vigent.
- f. Riscos específics, d'acord amb la legislació vigent.
- g. Consells de prudència, d'acord amb la legislació vigent.
- h. El número CEE, si en té.
- i. La quantitat nominal del contingut (per preparats).

El fabricant, l'importador o el distribuïdor haurà de facilitar al Contractista destinatari, la fitxa de seguretat del material i/o la substància perillosa, abans o en el moment del primer lliurament.

Les condicions bàsiques d'emmagatzematge, apilament i manipulació d'aquests materials i/o substàncies perilloses, estaran adequadament desenvolupades en el Pla de Seguretat del Contractista, partint de les següents premisses:

- Explosius

L'emmagatzematge es realitzarà en polvorins/minipolvorins que s'ajustin als requeriments de les normes legals i reglaments vigents. Estarà adequadament senyalitzada la presència d'explosius i la prohibició de fumar.

- Comburents, extremadament inflamables i fàcilment inflamables

Emmagatzematge en lloc ben ventilat. Estarà adequadament senyalitzada la presència de comburents i la prohibició de fumar.

Estaran separats els productes inflamables dels comburents.

El possible punt d'ignició més pròxim estarà suficientment allunyat de la zona d'apilament.

- Tòxics, molt tòxics, nocius, carcinògens, mutagènics, tòxics per a la reproducció

Estarà adequadament senyalitzada la seva presència i disposarà de ventilació eficaç.

Es manipularà amb Equips de Protecció Individual adequats que assegurin l'estanquitat de l'usuari, en previsió de contactes amb la pell.

- Corrosius, Irritants, sensibilitzants

Estarà adequadament senyalitzada la seva presència.

Es manipularan amb Equips de Protecció Individual adequats (especialment guants, ulleres i màscara de respiració) que assegurin l'estanquitat de l'usuari, en previsió de contactes amb la pell i les mucoses de les vies respiratòries.

2.12 UNITATS CONSTRUCTIVES

<p style="text-align: center;"><u>ENDERROCS</u></p> <p>ENDERROC DE PAVIMENTS I REVESTIMENTS - ARRENCADA D'ELEMENTS - DESMUNTATGE D'INSTAL·LACIONS</p> <p style="text-align: center;"><u>MOVIMENTS DE TERRES</u></p> <p>CÀRREGA I TRANSPORT DE TERRES O RUNES</p> <p style="text-align: center;"><u>TANCAMENTS I DIVISÒRIES</u></p> <p>TANCAMENTS EXTERIORS (OBRA)</p> <p>TANCAMENTS EXTERIORS (PREFABRICATS, METÀL·LICS, FORMIGÓ, SANDWICH)</p> <p>DIVISÒRIES (OBRA)</p> <p>DIVISÒRIES (PREFABRICATS, PLADUR, ALUMINI, FUSTA, ETC.)</p> <p style="text-align: center;"><u>IMPERMEABILITZACIONS - AÏLLAMENTS I JUNTES</u></p> <p>COBERTES PLANES</p> <p style="text-align: center;"><u>REVESTIMENTS</u></p> <p>AMORFS (ARREBOSSATS - ENGUIXATS - ESTUCATS)</p>

ENRAJOLATS I APLACATS DE PECES (PEDRA, CERAMICA, MORTER CIMENT, ESCOPIDORS, ETC.)
CEL RASOS
PINTATS I ENVERNISATS
<u>PAVIMENTS</u>
ENRAJOLATS I APLACATS DE PECES AMB PULIT (PEDRA, CERAMICA, MORTER CIMENT, ESCOPIDORS, ETC.)
PAVIMENTS SINTÈTICS (PVC, GOMA, MOQUETES, ETC.)
PAVIMENTS DE FUSTA
<u>TANCAMENTS I DIVISÒRIES PRACTICABLES, BARANES I PROTECCIONS FIXES</u>
TANCAMENTS PRACTICABLES INTERIORS DE FUSTA
TANCAMENTS PRACTICABLES I BARANES DE PVC, ALUMINI, ACER
<u>ENVIDRAMENTS</u>
COL·LOCACIÓ DE VIDRES
<u>INSTAL·LACIONS DE CLIMATITZACIÓ, CALEFACCIÓ I VENTILACIÓ MECÀNICA</u>
INSTAL·LACIONS DE CLIMATITZACIÓ, CALEFACCIÓ I VENTILACIÓ MECÀNICA
<u>CANONADES PER A GASOS I FLUIDS</u>
TUBS MUNTATS SUPERFICIALMENT
TUBS MUNTATS SOTERRATS
<u>INSTAL·LACIONS ELÈCTRIQUES</u>
INSTAL·LACIONS ELÈCTRIQUES BAIXA TENSIÓ
<u>INSTAL·LACIONS D'ENLLUMENAT</u>
INSTAL·LACIONS D'ENLLUMENAT
<u>INSTAL·LACIONS DE LAMPISTERIA I APARELLS SANITARIS</u>
INSTAL·LACIONS DE LAMPISTERIA I APARELLS SANITARIS
<u>EQUIPAMENTS</u>
MOBILIARI, APARELLS, ELECTRODOMESTICS

2.13 DETERMINACIÓ DEL PROCÉS CONSTRUCTIU

El Contractista amb antelació suficient a l'inici de les activitats constructives n'haurà de perfilar l'anàlisi de cada una d'acord amb els „Principios de la Acción Preventiva“ (Art. 15 L. 31/1995 de 8 de novembre) i els „Principios Aplicables durante la Ejecución de las Obras“ (Art. 10 RD. 1627/1997 de 24 d'octubre).

Procediments d'execució

Aquí el Contractista definirà les característiques constructives i els procediments d'execució més rellevants (procediments d'excavació i els mitjans a utilitzar, tipus de fonamentació i mitjans a emprar, estructura metàl·lica soldada, prefabricats, etc.).

Els aspectes a examinar per a configurar cadascun dels procediments d'execució, hauran de ser desenvolupats pel Contractista i descrits en el Pla de Seguretat i Salut de l'obra.

Ordre d'execució dels treballs

Aquí es descriurà la previsió d'ordre d'execució dels treballs, si es preveuen diferents fases d'execució (en casos de reforma i ampliació), etc.

Complementant els plantejaments previs realitzats en el mateix sentit per l'autor del projecte, a partir dels suposats teòrics en fase de projecte, el Contractista haurà d'ajustar, durant l'execució de l'obra, l'organització i planificació dels treballs a les seves especials característiques de gestió empresarial, de forma que resti garantida l'execució de les obres amb criteris de qualitat i de seguretat per a cadascuna de les activitats constructives a realitzar, en funció del lloc, la successió, la persona o els mitjans a emprar.

En situació de risc sanitari Covid-19, cal tenir en compte per l'organització dels treballs, que sempre que sigui possible, s'ha de mantenir una distància entre treballadors de 2 m.

2.14 MEDIAMBIENT LABORAL

Il·luminació

Encara que la generalitat dels treballs de construcció es realitzen amb llum natural, hauran de tenir-se presents en el Pla de Seguretat i Salut algunes consideracions respecte a la utilització d'il·luminació artificial, necessària en talls, tallers, treballs nocturns o sota rasant.

Es procurarà que la intensitat lluminosa en cada zona de treball sigui uniforme, evitant els reflexos i enlluernaments al treballador així com les variacions brusques d'intensitat.

En els locals amb risc d'explosió pel gènere de les seves activitats, substàncies emmagatzemades o ambients perillosos, la il·luminació elèctrica serà antideflagrant.

En els llocs de treball en els que una fallida de l'enllumenat normal suposi un risc per als treballadors, es disposarà d'un enllumenat d'emergència d'evacuació i de seguretat.

Les intensitats mínimes d'il·luminació artificial, segons els distints treballs relacionats amb la construcció, seran els següents:

25-50 lux	:	En patis de llums, galeries i altres llocs de pas en funció de l'ús ocasional - habitual.
100 lux	:	Operacions en les quals la distinció de detalls no sigui essencial, tals com la manipulació de mercaderies a granel, l'apilament de materials o l'amassat i lligat de conglomerats hidràulics. Baixes exigències visuals.
100 lux	:	Quan sigui necessària una petita distinció de detalls, com en sales de màquines i calderes, ascensors, magatzems i dipòsits, vestuaris i banys petits del personal. Baixes exigències visuals.
200 lux	:	Si és essencial una distinció moderada de detalls com en els muntatges mitjans, en treballs senzills en bancs de taller, treballs en màquines, fratasat de paviments i tancament mecànic. Moderades exigències visuals.
300 lux	:	Sempre que sigui essencial la distinció mitjana de detalls, com treballs mitjans en bancs de taller o en màquines i treballs d'oficina en general.
500 lux	:	Operacions en les que sigui necessària una distinció mitja de detalls, tals com treballs d'ordre mitjà en bancs de taller o en màquines i treballs d'oficina en general. Altes exigències visuals.
1000 lux	:	En treballs on sigui indispensable una fina distinció de detalls sota condicions de constant contrast, durant llargs períodes de temps, tals com muntatges delicats, treballs fins en banc de taller o màquina, màquines d'oficina i dibuix artístic lineal. Exigències visuals molt altes.

Els serveis de prevenció seran els encarregats d'estimar la magnitud o nivells del risc, les situacions en les que aquest es produeix, així com controlar periòdicament les condicions, l'organització dels mètodes de treball i la salut dels treballadors amb la finalitat de prendre les decisions per a eliminar, controlar o reduir el risc mitjançant mesures de prevenció a l'origen, organitzatives, de prevenció col·lectiva, de protecció individual, formatives i informatives.

Soroll

Per a facilitar el seu desenvolupament al Pla de Seguretat i Salut del contractista, es reproduïx un quadre sobre els nivells sonors generats habitualment en la indústria de la construcció:

Compressor	82-94 dB
Equip de clavar pilots (a 15 m de distància)	82 dB
Formigonera petita < 500 lts.	72 dB
Formigonera mitjana > 500 lts.	60 dB
Martell pneumàtic (en recinte angost)	103 dB
Martell pneumàtic (a l'aire lliure)	94 dB
Esmeriladora de peu	60-75 dB
Camions i dúmpers	80 dB
Excavadora	95 dB
Grua autoportant	90 dB

Martell perforador	110 dB
Mototrailla	105 dB
Tractor d'orugues	100 dB
Pala carregadora d'orugues	95-100 dB
Pala carregadora de pneumàtics	84-90 dB
Pistoles fixaclus d'impacte	150 dB
Esmeriladora radial portàtil	105 dB
Tronçadora de taula per a fusta	105 dB

Les mesures a adoptar, que hauran de ser adequadament tractades al Pla de Seguretat i Salut pel contractista, per a la prevenció dels riscos produïts pel soroll seran, en ordre d'eficàcia:

- 1r. Supressió del risc en origen.
- 2n. Aïllament de la part sonora.
- 3r. Equip de Protecció Individual (EPI) mitjançant taps o orelles.

Els serveis de prevenció seran els encarregats d'estimar la magnitud o els nivells de risc, les situacions en les que aquest es produeix, així com controlar periòdicament les condicions, l'organització dels mètodes de treball i la salut dels treballadors amb la finalitat de prendre les decisions per a eliminar, controlar o reduir el risc mitjançant mesures de prevenció a l'origen, organitzatives, de prevenció col·lectiva, de protecció individual, formatives i informatives

Pols

La permanència d'operaris en ambients polserigens, pot donar lloc a les següents afeccions:

- Rinitis
- Asma bronquial
- Bronquitis destructiva
- Bronquitis crònica
- Efisemes pulmonars
- Neumoconiosis
- Asbestosis (asbest – fibrociment - amiant)
- Càncer de pulmó (asbest – fibrociment - amiant)
- Mesotelioma (asbest – fibrociment - amiant)

La patologia serà d'un o d'altre tipus, segons la naturalesa de la pols, la seva concentració i el temps d'exposició.

En la construcció és freqüent l'existència de pols amb contingut de sílice lliure (Si O₂) que és el component que ho fa especialment nociu, com a causant de la neumoconiosis. El problema de presència massiva de fibres d'amiant en suspensió, necessitarà d'un Pla específic de desamiantat que excedeix a les competències del present Estudi de Seguretat i Salut, i que haurà de ser realitzat per empreses especialitzades.

La concentració de pols màxima admissible en un ambient al qual els operaris es trobin exposats durant 8 hores diàries, 5 dies a la setmana, és en funció del contingut de sílice en suspensió, el que ve donat per la fórmula:

$$C = \frac{10}{\% \text{ Si O}_2 + 2} \quad \text{mg / m}^3$$

Tenint en compte que la mostra recollida haurà de respondre a la denominada "fracció respirable", que correspon a la pols realment inhalada, ja que, de l'existent en l'ambient, les partícules més grosses són retingudes per la pituitària i les més fines són expeses amb l'aire respirat, sense haver-se fixat en els pulmons.

Els treballs en els quals és habitual la producció de pols, són fonamentalment els següents:

- Escombrat i neteja de locals
- Manutenció de runes
- Demolicions
- Treballs de perforació
- Manipulació de ciment
- Raig de sorra
- Tall de materials ceràmics i lítics amb serra mecànica
- Pols i serradures per tronçat mecànic de fusta
- Esmerilat de materials
- Pols i fums amb partícules metàl·liques en suspensió, en treballs de soldadura
- Plantes de matxuqueix i classificació
- Moviments de terres
- Circulació de vehicles
- Polit de paraments
- Plantes asfàltiques

A més a més dels Equips de Protecció Individual necessaris, com màscares i ulleres contra la pols, convé adoptar les següents mesures preventives:

ACTIVITAT	MESURA PREVENTIVA
Neteja de locals	Ús d'aspiradora i regat previ
Manutenció de runes	Regat previ
Demolicions	Regat previ
Treballs de perforació	Captació localitzada en carros perforadors o injecció d'aigua
Manipulació de ciment	Filtres en sitges o instal·lacions confinades
Raig de sorra o granalla	Equips semiautònoms de respiració
Tall o polit de materials ceràmics o lítics	Addició d'aigua micronitzada sobre la zona de tall
Treballs de la fusta, desbarbat i soldadura elèctrica	Aspiració localitzada
Circulació de vehicles	Regat de pistes
Plantes de matxuqueix i plantes asfàltiques	Aspiració localitzada

Els serveis de prevenció seran els encarregats d'estimar la magnitud o nivells del risc, les situacions en les que aquest es produeix, així com controlar periòdicament les condicions, l'organització dels mètodes de treball i la salut dels treballadors amb la finalitat de prendre les decisions per a eliminar, controlar o reduir el risc mitjançant mesures de prevenció a l'origen, organitzatives, de prevenció col·lectiva, de protecció individual, formatives i informatives.

Ordre i neteja

El Pla de Seguretat i Salut del contractista haurà d'indicar com pensa fer front a les actuacions bàsiques d'ordre i neteja en la materialització d'aquest projecte, especialment pel que fa a:

- 1r. Retirada dels objectes i coses innecessàries.
- 2n. Emplaçament de les coses necessàries en el seu respectiu lloc d'apilament.
- 3r. Normalització interna d'obra dels tipus de recipients i plataformes de transport de materials a granel. Pla de manutenció intern d'obra.
- 4t. Ubicació dels baixants de runes i recipients per a apilament de residus i la seva utilització. Pla d'evacuació de residus.
- 5è. Neteja de claus i restes de material d'encofrat.
- 6è. Desallotjament de les zones de pas, de cables, mànegues, flexos i restes de matèria. Il·luminació suficient.
- 7è. Retirada d'equips i ferramentes, descansant simplement sobre superfícies de suport provisionals.
- 8è. Drenatge de vessaments en forma de tolls de carburants o greixos.

- 9è. Senyalització dels riscos puntuals per falta d'ordre i neteja.
- 10è. Manteniment diari de les condicions d'ordre i neteja. Brigada de neteja.
- 11è. Informació i formació exigible als gremis o als diferents participants en els treballs directes i indirectes de cada partida inclosa en el projecte en el que és relatiu al manteniment de l'ordre i neteja inherents a l'operació realitzada.

En situació de risc sanitari Covid-19, cal garantir una vegada al dia la neteja i desinfecció de les eines de treball, els vehicles utilitzats pels treballadors, els locals sanitaris, vestidors, menjadors i espais de descans.

En els punts de radiacions el consultor hauria d'identificar els possibles treballs on es poden donar aquest tipus de radiacions i indicar les mesures protectores a prendre.

Radiacions no ionitzants

Són les radiacions amb la longitud d'ona compresa entre 10-6 cm i 10 cm, aproximadament.

Normalment, no provoquen la separació dels electrons dels àtoms dels que formen part, però no per això deixen de ser perilloses. Comprenen: Radiació ultraviolada (UV), infraroja (IR), làser, microones, ultrasònica i de freqüència de ràdio.

Les radiacions no ionitzants són aquelles regions de l'espectre electromagnètic on l'energia dels fotons emesos és insuficient. Es considera que el límit més baix de longitud d'ona per a aquestes radiacions no ionitzants és de 100 nm (nanòmetre) inclosos en aquesta categoria estan les regions comunament conegudes com bandes infraroja, visible i ultraviolada.

Els treballadors més freqüents i intensament sotmesos a aquests riscos són els soldadors, especialment els de soldadura elèctrica.

Radiacions infraroges

Aquest tipus de radiació és ràpidament absorbida per els teixits superficials, produint un efecte d'escalfament. En el cas dels ulls, a l'absorbir-se la calor pel cristal·lí i no dispersar-se ràpidament, pot produir cataractes. Aquest tipus de lesió s'ha considerat la malaltia professional més probable en ferrers, bufadors de vidre i operaris de forns.

Totes les fonts de radiació IR intensa hauran d'estar dotades de sistemes de protecció tant propers a la font com sigui possible, per aconseguir la màxima absorció de calor i prevenir que la radiació penetri als ulls dels operaris. En cas d'utilització d'ulleres normalitzades, haurà d'incrementar-se adequadament la il·luminació del recinte, de manera que s'eviti la dilatació de la pupil·la de l'ull.

A les obres de construcció, els treballadors que estan més freqüentment exposats a aquestes radiacions són els soldadors, especialment quan realitzen soldadures elèctriques. Així mateix, s'ha de considerar l'entorn de l'obra, com a possible font de les radiacions.

La resposta primària a aquestes absorcions d'energia és de tipus tèrmic, afectant principalment a la pell en forma de: cremades agudes, augment de la dilatació dels vasos capil·lars i un increment de la pigmentació que pot ser persistent.

De forma general, tots aquells processos industrials realitzats en calent fins a l'extrem de desprendre llum, generen aquest tipus de radiació.

Radiacions visibles

L'òrgan afectat més important és l'ull, sent transmeses aquestes longituds d'ona, a través dels mitjans oculars sense apreciable absorció abans d'aconseguir la retina.

Radiacions ultraviolades

La radiació UV és aquella que té una longitud d'ona entre els 400 nm (nanometres) i els 10 nm. Queda inclosa dins de la radiació solar, i es genera artificialment per a molts propòsits en indústries, laboratoris i hospitals. Es divideix convencionalment en tres regions:

UVA: 315 - 400 nm de longitud d'ona.

UVB: 280 - 315 nm de longitud d'ona.

UVC: 200 - 280 nm de longitud d'ona.

La radiació a la regió UVA, la més propera a l'espectre UV, és emprada àmpliament a la indústria i representa poc risc, pel contrari les radiacions UVB i UVC, són més perilloses. La norma més completa és nord americana i està, acceptada per la WHO (World Health Organization).

Les radiacions a les regions UVB i UVC tenen efectes biològics que varien marcadament amb la longitud d'ona, sent màxims entorn als 270 nm (la llàntia de quars amb vapor de mercuri a baixa pressió té una emissió a 254 nm aproximadament). També varien amb el temps d'exposició i amb la intensitat de la radiació. La exposició radiant d'ulls o pell no protegits, per a un període de vuit hores haurà d'estar limitada.

La protecció contra la sobreexposició de fonts potents que poden constituir riscos, haurà de dur-se a terme mitjançant la combinació de mesures organitzatives, d'apantallaments o resguards i de protecció personal. Sense oblidar que s'ha d'intentar substituir el que és perillós pel que comporta poc o cap risc, d'acord a la llei de prevenció de riscos laborals.

S'haurà de posar especial èmfasi en els apantallaments i en les mesures de substitució, per a minimitzar el tercer, que implica la necessitat de protecció personal. Tots els usuaris de l'equip generador de radiació UV han de conèixer perfectament la naturalesa dels riscos involucrats. En l'equip, o prop d'ell, s'han de disposar senyals d'advertència adequades al cas. La limitació d'accés a la instal·lació, la distància de l'usuari respecte a la font i la limitació del temps d'exposició, constitueixen mesures organitzatives a tenir en compte.

No es poden emetre de forma indiscriminada radiacions UV en l'espai de treball, per exemple realitzant l'operació en un recinte confinat o en una àrea adequadament protegida. Dins de l'àrea de protecció, s'ha de reduir la intensitat de la radiació reflexada, emprant pintures de color negre mate. En el cas de fonts potents, on se sospiti que sigui possible una exposició per sobre del valor límit admissible, haurà de disposar-se de mitjans de protecció que dificultin i facin impossible el flux radiant lliure, directe i reflexat. Quant la naturalesa del treball requereixi que l'usuari operi junt a una font de radiació UV no protegida, haurà de fer-se ús dels mitjans de protecció personal. Els ulls estaran protegits amb ulleres o màscara de protecció facial, de manera que s'absorbeixin les radiacions que sobre ells incideixin. Anàlogament, hauran de protegir-se les mans, utilitzant guants de cotó, i la cara, emprant qualsevol tipus de protecció facial.

L'exposició dels ulls i pell no protegits a la radiació UV pot conduir a una inflamació dels teixits, temporal o prolongada, amb riscos variables. En el cas de la pell, pot donar lloc a un eritema similar a una cremada solar i, en el cas dels ulls, a una conjuntivitis i queratitis (o inflamació de la còrnia), de resultats imprevisibles.

La font és bàsicament el sol però també es troben en les activitats industrials de la construcció: llums fluorescents, incandescent i de descàrrega gasosa, operacions de soldadura (TIG-MIG), bufador d'arc elèctric i làsers.

Les mesures de control per a prevenir exposicions indegudes a les radiacions no ionitzants se centren en l'emprament de pantalles, blindatges i Equips de Protecció Individual (per exemple pantalla de soldadura amb visor de cèl·lula fotosensible), procurant mantenir distàncies adequades per a reduir, tenint en compte l'efecte de proporcionalitat inversa al quadrat de la distància, la intensitat de l'energia radiant emesa des de fonts que es propaguen en diferent longitud d'ona.

Làser

La missió d'un làser és la de produir un raig d'alta densitat i s'ha emprat en camps tan diversos com cirurgia,

topografia o comunicació. Es construeixen unitats amb força polsant o continua de radiació, tant visible com invisible. Aquestes unitats, si són suficientment potents, poden danyar la pell i, en particular, els ulls si estan exposats a la radiació. La unitat polsant d'alta energia és particularment perillosa quan el polze curt de radiació impacte en el teixit causant una ampla lesió al voltant del mateix. Els làsers d'ona continua també poden causar danys en els ulls i la pell. Els de radiació IR i V presentaran perill per a la retina, en forma de cremades; els de radiació UV e IR poden suposar un risc per a la còrnia i el cristal·lí. D'una manera general, la pell és menys sensible a la radiació làser i en el cas d'unitats de radiació V i IR de grans potències, poden ocasionar cremades.

Els làsers s'han classificat, d'acord amb els riscos associats al seu ús, en els dos grups i quatre classes següents:

- j) Grup A: unitats intrínsecament segures i aquelles que cauen dins de les classes I y II.
- Classe I: els nivells d'exposició màxima permisible no poden ser excedits.
 - Classe II: de risc baix; emissió limitada a 1 mW en menys de 0,25 s, entre 400 nm i 700 nml; es preveuen els riscos per desviament de la radiació reflexada incloent la resposta de centelles.
- k) Grup B: tots els làsers presents o de ona continua amb potencia major d'1 mW, com es defineix a les classes IIIa, IIIb i IV respectivament.
- Classe IIIa: risc baix; emissió limitada a 5 vegades la corresponent a la classe II; l'ús d'instruments òptics pot resultar perillós.
 - Classe IIIb: risc mitjà; major límit d'emissió; l'impacte sobre l'ull pot resultar perillós, però no respecte a la reflexió difusa.
 - Classe IV: risc alt; major límit d'emissió; l'impacte per reflexió difusa pot ser perillós; poden causar foc i cremar la pell. El grau de protecció necessari depèn de la longitud d'ona i de l'energia emesa per la radiació. Qualsevol equip base s'ha de dissenyar d'acord amb mesures de seguretat apropiades, com per exemple, encaixonament protector, obturador d'emissió, senyal automàtica de emissió, etc.

Els làsers poden produir llum visible (400-700 nm), alguna radiació UV (200-400 nm), o comunament radiació IR (700 nm – 1 m).

A continuació, es presenta una guia de riscos associats amb unitats concretes de raigs làser:

- a) Amb làsers de la classe IIIa (< 5 mW), s'ha de prevenir únicament la visió directa del raig.
- b) Amb els de la classe IIIb i potències compreses entre 5 mW y 500 mW, s'ha de prevenir l'impacte de la radiació directa i de reflexió especular, en els ulls no protegits, que pot resultar perillós.
- c) Amb làsers de la classe IV i potències majors de 500 mW, s'ha de prevenir l'impacte de la radiació directa, de les reflexions secundaries i de les reflexions difuses, que pot resultar perillós.
- A més dels riscos associats a aquest tipus de radiació, s'ha de tenir en compte els deguts a les unitats d'energia elèctrica emprats per a subministrar energia a l'equip làser. A continuació, es dóna un codi de pràctica que cobreix personal, àrea de treball, equip i operació, respectivament, en l'ús de làsers. Tots els usuaris s'han de sotmetre a un examen oftalmològic periòdicament, fent èmfasi especial en les condicions de la retina. Les persones que treballen amb la classe IIIb i IV, tindran al mateix temps un examen mèdic d'inspecció de danys a la pell.
- d) Amb prioritat a qualsevol autorització, el contractista s'assegurarà que els operaris autoritzats estan degudament entrenats tant en procediment de treball segur com en el coneixement dels riscos potencials associats amb la radiació i equip que la genera.
- e) Qualsevol exposició accidental que suposi impacte en els ulls, haurà de ser registrada i comunicada al departament mèdic.
- f) La pràctica amb làser del grup B requereix la mesura general de protecció ocular, però que mai serà utilitzada per visió directa del raig.

- Àrea de treball:

- a) L'equip làser s'instal·larà en una àrea o recinte degudament controlats. La il·luminació del recinte haurà de ser tal manera que eviti la dilatació de la pupila de l'ull i així disminuir la possibilitat de lesió.
- b) Els raigs làser reflectits poden ser tant perillosos com els directes, i per tant, hauran d'eliminar-se les

superfícies reflectants i polides.

- c) A l'àrea de treball s'haurà d'investigar periòdicament la presència de qualsevol gas tòxic que pugui generar-se durant el treball, per exemple, l'ozó.
- d) S'han de col·locar senyals lluminoses d'advertència en totes les zones d'entrada als recintes en els que els làsers funcionin. Quant la senyal estigui en acció, haurà de prohibir-se l'accés al mateix. L'equip de subministrament de potència al làser ha de disposar de protecció especial.
- e) Allà on sigui necessari, s'ha de prevenir la possibilitat de desviament del raig fora de l'àrea de control, mitjançant proteccions i blindatges. En el cas de radiació IR, ha d'emprar-se materials no inflamables per a proporcionar aquestes barreres físiques al voltant del làser. En aquests casos, s'ha d'evitar la proximitat de materials inflamables o explosius.

- Equip:

- a) Qualsevol operació de manteniment haurà de dur-se solament si la força està desconnectada.
- b) Tots els làsers, hauran de disposar de rètols d'advertència que tindran en compte la classe de làser a que correspon i el tipus de radiació visible o invisible que genera l'aparell.
- c) Quan els aparells que pertanyen al grup B no s'utilitzin, s'hauran de treure les claus de control d'engegada, així com la de control de força, que quedaran custodiades per la persona responsable autoritzada per el treball amb làser en el laboratori.
- d) Les ulleres protectores normalitzats, hauran de comprovar-se regularment i han de seleccionar-se d'acord amb la longitud d'ona de la radiació emesa per el làser en ús.
- e) Qualsevol protector de pantalla que s'utilitzi, haurà de ser de material absorbent que previngui la reflexió especular.

- Operació:

- a) Únicament el mínim nombre de persones requerides en l'operació es trobaran dins de l'àrea de control; no obstant, en el cas de làser de la classe IV, al menys dos persones estaran sempre presents durant l'operació.
- b) Únicament personal autoritzat tindrà permís per a muntar, ajustar i operar l'equip de làser.
- c) L'equip de làser haurà d'operar el temps mínim requerit per a la realització dels treballs, no es deixarà en funcionament sense estar vigilat.
- d) Com a procediment de protecció general, hauran d'utilitzar-se ulleres que previnguin el risc de dany ocular.
- e) L'equip de làser haurà de ser muntat a una alçada que mai superi la corresponent al pit de l'operador.
- f) S'ha de tenir especial cura en la radiació làser invisible, essent essencial la utilització d'un escut protector al llarg de tota la trajectòria.
- g) Donat que els làsers polsants presenten un risc incrementat per l'operador, com a guia d'alineació del raig, han d'emprar-se làsers de baixa potència d'heli o neó que pertanyin a la classe II, i no conformar-se amb una indicació somera de la direcció que adoptarà el raig. En aquests casos, sempre s'ha d'utilitzar la protecció ocular.

Els serveis de prevenció seran els encarregats d'estimar la magnitud o nivells del risc, les situacions en les que aquest es produeix, així com controlar periòdicament les condicions, l'organització dels mètodes de treball i la salut dels treballadors amb la finalitat de prendre les decisions per a eliminar, controlar o reduir el risc mitjançant mesures de prevenció en l'origen, organitzatives, de prevenció col·lectiva, de protecció individual, formatives i informatives.

En construcció acostuma a emprar-se monogràficament en l'establiment d'alineacions i nivells topogràfics. Per la seva extrema perillositat, quan el làser estigui enfocat paral·lel al sòl, l'àrea de perill s'haurà d'acordonar. L'Equip de Protecció Individual contra el làser són les ulleres de protecció completa, amb el visor dotat del filtre adequat al tipus de làser que es tracti.

2.15. MANIPULACIÓ DE MATERIALS

Tota manipulació de material comporta un risc, per tant, des del punt de vista preventiu, s'ha de tendir a evitar tota manipulació que no sigui estrictament necessària, en virtut del conegut axioma de seguretat que diu que "el treball més segur és aquell que no es realitza".

Per a manipular materials és preceptiu prendre les següents precaucions elementals:

- Començar per la càrrega o material que apareix més superficialment, és dir el primer i més accessible.
- Lliurar el material, no tirar-lo.
- Col·locar el material ordenat i en cas d'apilats estratificats, que aquest es realitzi en piles estables, lluny de passadissos o llocs on pugui rebre cops o desgastar-se.
- Utilitzar guants de treball i calçat de seguretat amb puntera metàl·lica i embuatada en empenya i turmells.
- En el maneigament de càrregues llargues entre dues o més persones, la càrrega pot mantenir-se en la mà, amb el braç estirat al llarg del cos, o bé sobre l'espatlla.
- S'utilitzaran les eines i mitjans auxiliars adequats per al transport de cada tipus de material.
- En les operacions de càrrega i descàrrega, es prohibirà col·locar-se entre la part posterior del camió i una plataforma, pal, pilar o estructura vertical fixa.
- Si durant la descàrrega s'utilitzen eines, com braços de palanca, ungles, potes de cabra o similar, disposar la maniobra de tal manera que es garanteixi el que no es vingui la càrrega damunt i que no rellisqui.

En el relatiu a la manipulació de materials el contractista en l'elaboració del Pla de Seguretat i Salut haurà de tenir en compte les següents premisses:

Intentar evitar la manipulació manual de càrregues mitjançant:

- Automatització i mecanització dels processos.
- Mesures organitzatives que eliminin o minimitzin el transport.

Adoptar Mesures preventives quan no es pugui evitar la manipulació com:

- Utilització d'ajudes mecàniques.
- Reducció o redisseny de la càrrega.
- Actuació sobre l'organització del treball.
- Millora de l'entorn de treball.

Dotar als treballadors de la formació i informació en temes que incloguin:

- Ús correcte de les ajudes mecàniques.
- Ús correcte dels equips de protecció individual.
- Tècniques segures per a la manipulació de càrregues.
- Informació sobre el pes i centre de gravetat.

Els principis bàsics de la manutenció de materials

- 1r. El temps dedicat a la manipulació de materials és directament proporcional a l'exposició al risc d'accident derivat de dita activitat.
- 2n. Procurar que els diferents materials, així com la plataforma de suport i de treball de l'operari, estiguin a la mateixa alçada en què s'ha de treballar amb ells.
- 3r. Evitar el dipositar els materials directament sobre el terra, fer-ho sempre sobre catúfols o contenidors que permetin el seu trasllat a dojo.
- 4t. Escurçar tant com sigui possible les distàncies a recórrer pel material manipulat, evitant estacionaments intermedis entre el lloc de partida del material manipulat evitant estacionaments intermedis entre el lloc de partida del material i l'emplaçament definitiu de la seva posada en obra.
- 5è. Traginar sempre els materials a dojo, mitjançant paloniers, catúfols, contenidors o palets, en lloc de portar-los d'un en un.
- 6è. No tractar de reduir el nombre d'ajudants que recullin i traginin els materials, si això comporta ocupar els oficials o caps d'equip en operacions de manutenció, coincidint en franges de temps perfectament aprofitables per l'avanç de la producció.
- 7è. Mantenir esclarits, senyalitzats i enllumenats, els llocs de pas dels materials a manipular.

Manejament de càrregues sense mitjans mecànics

Per a l'hissat manual de càrregues la totalitat del personal d'obra haurà rebut la formació bàsica necessària, compromentent-se a seguir els següents passos:

- 1r. Apropar-se el més possible a la càrrega.
- 2n. Assentar els peus fermament.
- 3r. Ajupir-se doblegant els genolls.
- 4t. Mantenir l'esquena dreta.
- 5è. Subjectar l'objecte fermament.
- 6è. L'esforç d'aixecar l'han de realitzar els músculs de les cames.
- 7è. Durant el transport, la càrrega haurà de romandre el més a prop possible del cos.
- 8è. Per al maneigament de peces llargues per una sola persona s'actuarà segons els següents criteris preventius:
 - h) Durà la càrrega inclinada per un dels seus extrems, fins l'altura de l'espatlla.
 - i) Avançarà desplaçant les mans al llarg de l'objecte, fins arribar al centre de gravetat de la càrrega.
 - j) Es col·locarà la càrrega en equilibri sobre l'espatlla.
 - k) Durant el transport, mantindrà la càrrega en posició inclinada, amb l'extrem davanter aixecat.
- 9è. És obligatòria la inspecció visual de l'objecte pesat a aixecar, per a eliminar arestes afilades.
- 10è. Està prohibit aixecar més de 50 kg de forma individual. El valor límit de 30 Kg per homes, pot superar-se puntualment a 50 Kg quan es tracti de descarregar un material per a col·locar-lo sobre un mitjà mecànic de mantenició. En el cas de tractar-se de dones, es redueixen aquests valors a 15 i 25 Kg respectivament.
- 11è. És obligatori la utilització d'un codi de senyals quan s'ha d'aixecar un objecte entre uns quants, per a suportar l'esforç al mateix temps. Pot ser qualsevol sistema a condició que sigui conegut o convingut per l'equip.

2.16 MITJANS AUXILIARS D'UTILITAT PREVENTIVA (MAUP)

Als efectes del present Estudi de Seguretat i Salut, tindran la consideració de MAUP, tot Mitjà Auxiliar dotat de Protecció, Resguard, Dispositiu de Seguretat, Operació seqüencial, Seguretat positiva o Sistema de Protecció Col·lectiva, que originàriament ve integrat, de fàbrica, en l'equip, màquina o sistema, de forma solidària i indisociable, de tal manera que s'interposi, o apantalli els riscos d'abast o simultaneïtat de l'energia fora de control, i els treballadors, personal aliè a l'obra i/o materials, màquines, equips o ferramentes pròximes a la seva àrea d'influència, anul·lant o reduint les conseqüències d'accident. La seva operativitat resta garantida pel fabricant o distribuïdor de cadascun dels components, en les condicions d'utilització i manteniment per ell prescrites. El contractista resta obligat a la seva adequada elecció, seguiment i control d'ús.

Els MAUP més rellevants, previstos per a l'execució del present projecte són els indicats a continuació:

UA	Descripció
u	Bastida modular amb estructura tubular i sistema de seguretat amb tots els requisits reglamentaris en previsió de caigudes per a la realització d'estructures, tancaments, cobertes, i altres treballs en alçada
u	Barana definitiva, prevista en projecte, per a protecció de caigudes a diferent nivell
u	Escala modular d'estructura porticada, per accedir a cotes de diferent nivell, superiors a 7 m amb sistema de seguretat integrat
m	Marquesina de protecció en voladiu en bastida tubular amb sistema de seguretat amb tots els requisits reglamentaris, normalitzada i incorporada UNE-EN 12810-1 (HD-1000)
u	Passadís de protecció prefabricat metàl·lic amb sistema de seguretat amb tots els requisits reglamentaris, de llargària 2,5 m, d'amplària 1,1 m, amb paviment de entramat de platines metàl·liques i rampes articulades, baranes metàl·liques reglamentàries, muntants de 2 m d'alçada, sostre de xapa d'acer de 3 mm de gruix
u	Pont volat semiprefabricat per treballs en ràfecs amb plataforma de treball i barana perimetral amb els requisits reglamentaris amb sistema de seguretat integrat

2.17 SISTEMES DE PROTECCIÓ COL·LECTIVA (SPC)

Als efectes del present Estudi de Seguretat i Salut, tindran la consideració de Sistemes de Protecció Col·lectiva, el conjunt d'elements associats, incorporats al sistema constructiu, de forma provisional i adaptada a l'absència de protecció integrada de major eficàcia (MAUP), destinats a apantallar o condonar la possibilitat de coincidència temporal de qualsevol tipus d'energia fora de control, present en l'ambient laboral, amb els treballadors, personal aliè a l'obra i/o materials, màquines, equips o ferramentes pròximes a la seva àrea d'influència, anul·lant o reduint les conseqüències d'accident. La seva operativitat garanteix la integritat de les persones o objectes protegits, sense necessitat d'una participació per a assegurar la seva eficàcia. Aquest últim aspecte és el que estableix la seva diferència amb un Equip de Protecció Individual (EPI).

En absència d'homologació o certificació d'eficàcia preventiva del conjunt d'aquests Sistemes instal·lats, el contractista fixarà en el seu Pla de Seguretat i Salut, referència i relació dels Protocols d'Assaig, Certificats o Homologacions adoptades i/o requerits als instal·ladors, fabricants i/o proveïdors, per al conjunt dels esmentats Sistemes de Protecció Col·lectiva.

Els SPC més rellevants previstos per a l'execució del present projecte són els indicats en l'annex d'aquesta memòria que contindrà les fitxes amb RISC-AVALUACIÓ-MESURES

2.18 CONDICIONS DELS EQUIPS DE PROTECCIÓ INDIVIDUAL (EPI)

Als efectes del present Estudi de Seguretat i Salut, tindran la consideració d'Equips de Protecció Individual, aquelles peces de treball que actuen a mode de coberta o pantalla portàtil, individualitzada per a cada usuari, destinats a reduir les conseqüències derivades del contacte de la zona del cos protegida, amb una energia fora de control, d'intensitat inferior a la previsible resistència física de l'EPI.

La seva utilització haurà de quedar restringida a l'absència de garanties preventives adequades, per inexistència de MAUP, o en el seu defecte SPC d'eficàcia equivalent.

Tots els equips de protecció individual estaran degudament certificats, segons normes harmonitzades CE. Sempre de conformitat als R.D. 1407/92, R.D.159/95 i R.D. 773/97.

El Contractista Principal portarà un control documental del seu lliurament individualitzat al personal (propri o subcontractat), amb el corresponent avís de recepció signat pel beneficiari.

En els casos en què no existeixin normes d'homologació oficial, els equips de protecció individual seran normalitzats pel constructor, per al seu ús en aquesta obra, triats d'entre els que existeixen en el mercat i que reuneixin una qualitat adequada a les respectives prestacions. Per aquesta normalització interna s'haurà de comptar amb el vist-i-plau del tècnic que supervisa el compliment del Pla de Seguretat i Salut per part de la Direcció d'Obra o Direcció Facultativa/Direcció d'Execució.

Al magatzem d'obra hi haurà permanentment una reserva d'aquests equips de protecció, de manera que pugui garantir el subministrament a tot el personal sense que se'n produeixi, raonablement, la seva carència.

En aquesta previsió cal tenir en compte la rotació del personal, la vida útil dels equips i la data de caducitat, la necessitat de facilitar-los a les visites d'obra, etc.

Els EPI més rellevants, previstos per a l'execució material del present projecte són els indicats en l'annex d'aquesta memòria que contindrà les fitxes amb RISC-AVALUACIÓ-MESURES

2.19 RECURSOS PREVENTIUS

La legislació que s'ha de complir respecte a la presència de recursos preventius a les obres de construcció està contemplada a la llei 54/2003. D'acord amb aquesta llei, la presència dels recursos preventius a les obres de construcció serà preceptiva en els següents casos:

l) *Quan els riscos es puguin veure agreujats o modificats en el desenvolupament del procés o l'activitat, per la*

concurrència d'operacions diverses que es desenvolupen successivament o simultàniament i que facin precís el control de la correcta aplicació dels mètodes de treball. La presència de recursos preventius de cada contractista serà necessari quan, durant l'obra, es desenvolupin treballs amb riscos especials, com es defineixen en el real decret 1627/97.

m) Quan es realitzin activitats o processos que reglamentàriament es considerin perillosos o amb riscos especials.

n) Quan la necessitat d'aquesta presència sigui requerida per la Inspecció de Treball i Seguretat Social, si les circumstàncies del cas ho exigissin degut a les condicions de treball detectades.

Quan a les obres de construcció coexisteixen contractistes i subcontractistes que, de forma successiva o simultània, puguin constituir un risc especial per interferència d'activitats, la presència dels "Recursos preventius" és, en aquests casos, necessària.

En situació de risc sanitari Covid-19 es recomana preveure un equip de neteja i desinfecció dels equips i eines de l'obra per tant es recomana incrementar les hores previstes de recurs preventiu.

Els recursos preventius són necessaris quan es desenvolupin treballs amb riscos especials, definits a l'annex II del RD 1627/97:

1. Treballs amb riscos especialment greus d'enterrament, enfonsament o caiguda d'altura, per les particulars característiques de l'activitat desenvolupada, els procediments aplicats, o l'entorn del lloc de treball.
2. Treballs en els quals l'exposició a agents químics o biològics suposi un risc d'especial gravetat, o pels que la vigilància específica de la salut dels treballadors sigui legalment exigible.
3. Treballs amb exposició a radiacions ionitzants pels que la normativa específica obliga a la delimitació de zones controlades o vigilades.
4. Treballs a la proximitat de línies elèctriques d'alta tensió.
5. Treballs que exposin a risc d'ofegament per immersió.
6. Obres d'excavació de túnels, pous i altres treballs que suposin moviments de terra subterranis.
7. Treballs realitzats en immersió amb equip subaquàtic.
8. Treballs realitzats en caixons d'aire comprimit.
9. Treballs que impliquin l'ús d'explosius.
10. Treballs que requereixin muntar o desmuntar elements prefabricats pesats.

A continuació es detallen, de forma orientativa, les activitats de l'obra del present estudi de seguretat i salut, en base a l'avaluació de riscos d'aquest, que requereixen la presència de recurs preventiu:

<p>ENDERROCS</p> <p>ENDERROC DE PAVIMENTS I REVESTIMENTS - ARRENCADA D'ELEMENTS - DESMUNTATGE D'INSTAL·LACIONS</p> <p>TANCAMENTS I DIVISÒRIES</p> <p>TANCAMENTS EXTERIORS (OBRA)</p> <p>TANCAMENTS EXTERIORS (PREFABRICATS, METÀL·LICS, FORMIGÓ, SANDWICH)</p> <p>REVESTIMENTS</p> <p>AMORFS (ARREBOSSATS - ENGUIXATS - ESTUCATS)</p> <p>ENRAJOLATS I APLACATS DE PECES (PEDRA, CERAMICA, MORTER CIMENT, ESCOPIDORS, ETC.)</p> <p>CEL RASOS</p> <p>PINTATS I ENVERNISATS</p> <p>ENVIDRAMENTS</p> <p>COL·LOCACIÓ DE VIDRES</p> <p>INSTAL·LACIONS DE CLIMATITZACIÓ, CALEFACCIÓ I VENTILACIÓ MECÀNICA</p> <p>INSTAL·LACIONS DE CLIMATITZACIÓ, CALEFACCIÓ I VENTILACIÓ MECÀNICA</p> <p>CANONADES PER A GASOS I FLUIDS</p> <p>TUBS MUNTATS SUPERFICIALMENT</p> <p>TUBS MUNTATS SOTERRATS</p> <p>INSTAL·LACIONS ELÈCTRIQUES</p> <p>INSTAL·LACIONS ELÈCTRIQUES BAIXA TENSÍO</p> <p>INSTAL·LACIONS D'ENLLUMENAT</p> <p>INSTAL·LACIONS D'ENLLUMENAT</p>
--

2.20 SENYALITZACIÓ I ABALISAMENT

Quant a la senyalització de l'obra, és necessari distingir entre la que es refereix a la que demanda de l'atenció per part dels treballadors i aquella que correspon al tràfic exterior afectat per l'obra. En el primer cas són d'aplicació les prescripcions establertes per el Reial Decret 485/1997, de 14 d'abril. La senyalització i el abalisament de tràfic vénen regulats, entre altra normativa, per la Norma 8.3-I.C. de la Direcció General de Carreteres i no és objecte de l'Estudi de Seguretat i Salut. Aquesta distinció no exclou la possible complementació de la senyalització de tràfic durant l'obra quan aquesta mateixa es faci exigible per a la seguretat dels treballadors que treballin a la immediació d'aquest tràfic.

S'ha de tenir en compte que la senyalització per si mateixa no elimina els riscos, malgrat això la seva observació quan és l'apropiada i està ben col·locada, fa que l'individu adopti conductes segures. No és suficient amb col·locar un plafó a les entrades de les obres, si després en la pròpia obra no se senyalitza l'obligatorietat d'utilitzar cinturó de seguretat al col·locar les mires per a realitzar el tancament de façana. La senyalització abundant no garanteix una bona senyalització, ja que el treballador acaba fent cas omís de qualsevol tipus de senyal.

El R.D.485/97 estableix que la senyalització de seguretat i salut en el treball haurà d'utilitzar-se sempre que l'anàlisi dels riscos existents, les situacions d'emergència previsible i les mesures preventives adoptades, posin de manifest la necessitat de:

- Cridar l'atenció dels treballadors sobre l'existència de determinats riscos, prohibicions o obligacions.
- Alertar als treballadors quan es produeixi una determinada situació d'emergència que requereixi mesures urgents de protecció o evacuació.
- Facilitar als treballadors la localització i identificació de determinats mitjans o instal·lacions de protecció, evacuació, emergència o primers auxilis.
- Orientar o guiar als treballadors que realitzin determinades maniobres perilloses.

La senyalització no haurà de considerar-se una mesura substitutiva de les mesures tècniques i organitzatives de protecció col·lectiva i haurà d'utilitzar-se quan, mitjançant aquestes últimes, no hagi estat possible eliminar els riscos o reduir-los suficientment.

Tampoc haurà de considerar-se una mesura substitutiva de la formació i informació dels treballadors en matèria de seguretat i salut en el treball.

Així mateix, segons s'estableix en el R.D. 1627/97, s'haurà de complir que:

11. Les vies i sortides específiques d'emergència hauran de senyalitzar-se conforme al R.D. 485/97, tenint en compte que aquesta senyalització haurà de fixar-se en els llocs adequats i tenir la resistència suficient.
12. Els dispositius no automàtics de lluita contra incendis hauran d'estar senyalitzats conforme al R.D. 485/97, tenint en compte que aquesta senyalització haurà de fixar-se en els llocs adequats i tenir la resistència suficient.
13. El color utilitzat per a la il·luminació artificial no podrà alterar o influir en la percepció de les senyals o panells de senyalització.
14. Les portes transparents hauran de tenir una senyalització a l'altura de la vista.
15. Quan existeixin línies d'estesa elèctrica àrees, en el cas que vehicles l'obra haguessin de circular sota l'estesa elèctrica s'utilitzarà una senyalització d'avertència.

La implantació de la senyalització i balisament s'ha de definir en els plànols de l'Estudi de Seguretat i Salut i s'ha de tenir en compte en les fitxes d'activitats, al menys respecte els riscos que no s'hagin pogut eliminar.

2.21 CONDICIONS D'ACCÉS I AFECTACIONS DE LA VIA PÚBLICA

En el PLA DE SEGURETAT I SALUT el Contractista definirà les desviacions i passos provisionals per a vehicles i vianants, els circuits i trams de senyalització, la senyalització, les mesures de protecció i detecció, els paviments provisionals, les modificacions que comporti la implantació de l'obra i la seva execució, diferenciant, si és cas, les

diferents fases d'execució. A aquests efectes, es tindrà en compte el que determina la Normativa per a la informació i senyalització d'obres al municipi i la Instrucció Municipal sobre la instal·lació d'elements urbans a l'espai públic de la ciutat que correspongui.

Quan correspongui, d'acord amb les previsions d'execució de les obres, es diferenciarà amb claredat i per cadascuna de les distintes fases de l'obra, els àmbits de treball i els àmbits destinats a la circulació de vehicles i vianants, d'accés a edificis i guals, etc., i es definiran les mesures de senyalització i protecció que corresponguin a cadascuna de les fases.

És obligatori comunicar l'inici, l'extensió, la naturalesa dels treballs i les modificacions de la circulació de vehicles provocades per les obres, a la Guàrdia Municipal i als Bombers o a l'Autoritat que correspongui.

Quan calgui prohibir l'estacionament en zones on habitualment és permès, es col·locarà el cartell de "SENYALITZACIÓ EXCEPCIONAL" (1050 X 600 mm), amb 10 dies d'antelació a l'inici dels treballs, tot comunicant-ho a la Guàrdia Municipal o l'Autoritat que correspongui.

En la desviació o estrenyiment de passos per a vianants es col·locarà la senyalització corresponent.

No es podrà començar l'execució de les obres sense haver procedit a la implantació dels elements de senyalització i protecció que corresponguin, definits al PLA DE SEGURETAT aprovat.

El contractista de l'obra serà responsable del manteniment de la senyalització i elements de protecció implantats.

Els accessos de vianants i vehicles, estaran clarament definits, senyalitzats i separats

- **Control d'accessos**

Una vegada establerta la delimitació del perímetre de l'obra, conformats els tancaments i accessos per els vianants i de vehicles, el contractista amb la col·laboració del seu servei de prevenció definirà, dins del Pla de Seguretat i Salut, el procés per al control d'entrada i sortida de vehicles en general (inclosa la maquinària com grues mòbils, retroexcavadores) i de personal de manera que garanteixi l'accés únicament a persones autoritzades.

Quan la delimitació de l'obra no es pugui portar a terme, per les pròpies circumstàncies de l'obra, el contractista, al menys haurà de garantir, l'accés controlat a les instal·lacions d'ús comú de l'obra, i haurà d'assegurar que les entrades a l'obra estiguin senyalitzades, i que quedin tancades les zones que puguin presentar riscos

- **Coordinació d'interferències i seguretat a peu d'obra**

El contractista, quan sigui necessari, donat el volum d'obra, el valor dels materials emmagatzemats i altres circumstàncies que així ho aconsellin, definirà un procés per garantir l'accés controlat a les instal·lacions que suposin risc personal i/o comú per a l'obra i l'intrusisme a l'interior de l'obra en tallers, magatzems, vestuaris i d'altres instal·lacions d'ús comú o particular.

Àmbit d'ocupació de la via pública

- **Ocupació del tancament de l'obra**

S'entén per àmbit d'ocupació el realment ocupat, incloent tanques, elements de protecció, baranes, bastides, contenidors, casetes, etc.

En el PLA DE SEGURETAT I SALUT EN EL TREBALL s'especificarà la delimitació de l'àmbit d'ocupació de l'obra i es diferenciarà clarament si aquest canvia en les diferents fases de l'obra. L'àmbit o els àmbits d'ocupació quedaran clarament dibuixats en plànols per fases i interrelacionats amb el procés constructiu.

L'amplada màxima a ocupar serà proporcional a l'amplada de la vorera. L'espai lliure per a pas de vianants no serà inferior a un terç (1/3) de l'amplada de la vorera existent.

En cap cas es podrà ocupar una amplada superior a tres (3) metres mesurats des de la línia de façana, ni més de dos terços (2/3) de l'amplada de la vorera, si no queda al menys una franja d'amplada mínima d'un metre i quaranta centímetres (1,40 m) per a pas de vianants.

Quan, per l'amplada de la vorera, no sigui possible deixar un pas per a vianants d'un metre i quaranta centímetres (1,40 m) es permetrà, durant l'execució dels treballs a planta baixa, la col·locació de tanques amb un sortint màxim de seixanta centímetres (60 cm) deixant un pas mínim per a vianants d'un metre (1 m). Per a l'enderrocament de les plantes superiors a la planta baixa, es col·locarà una tanca a la línia de façana i es farà una protecció volada per la retenció d'objectes despresos de les cotes superiors. Si la vorera és inferior a un metre seixanta centímetres (1,60 cm) durant els treballs a la planta baixa, el pas per a vianants d'un metre (1 m) d'amplada podrà ocupar part de la calçada en la mesura que calgui. En aquest cas, s'haurà de delimitar i protegir amb tanques l'àmbit del pas de vianants.

- **Situació de casetes i contenidors.**

S'indicaran en el PLA DE SEGURETAT I SALUT les àrees previstes per aquest fi.

- Les casetes, contenidors, tallers provisionals i aparcament de vehicles d'obra, se situaran en una zona propera a l'obra que permeti aplicar els següents criteris:
- Preferentment, a la vorera, deixant un pas mínim d'un metre i quaranta centímetres (1,40 m) per a pas de vianants per la vorera.
- A la vorera, deixant un pas mínim d'un metre i quaranta centímetres (1,40 m) per a pas de vianants per la zona d'aparcament de la calçada sense envair cap carril de circulació.
- Si no hi ha prou espai a la vorera, es col·locaran a la zona d'aparcament de la calçada procurant no envair cap carril de circulació i deixant sempre com a mínim un metre (1m) per a pas de vianants a la vorera.

Es protegirà el pas de vianants i es col·locarà la senyalització corresponent.

- **Canvis de la Zona Ocupada**

Qualsevol canvi en la zona ocupada que afecti l'àmbit de domini públic es considerarà una modificació del PLA DE SEGURETAT I SALUT EN EL TREBALL i s'haurà de documentar i tramitar d'acord amb el R.D. 1627/97.

Operacions que afecten l'àmbit públic

- **Entrades i sortides de vehicles i maquinària.**

Vigilància	Personal responsable de l'obra s'encarregarà de dirigir les operacions d'entrada i sortida, avisant els vianants a fi d'evitar accidents.
Aparcament	Fora de l'àmbit del tancament de l'obra no podran estacionar-se vehicles ni maquinària de l'obra, excepte a la reserva de càrrega i descàrrega de l'obra quan existeixi zona d'aparcament a la calçada.
Camions en espera	Si no hi ha espai suficient dins de l'àmbit del tancament de l'obra per acollir els camions en espera, caldrà preveure i habilitar un espai adequat a aquest fi fora de l'obra. El PLA DE SEGURETAT preveurà aquesta necessitat, d'acord amb la programació dels treballs i els mitjans de càrrega, descàrrega i transport interior de l'obra.

- **Càrrega i descàrrega**

Les operacions de càrrega i descàrrega s'executaran dintre l'àmbit del tancament de l'obra. Quan això no sigui possible, s'estacionarà el vehicle en el punt més proper a la tanca de l'obra, es desviaràn els vianants fora de l'àmbit d'actuació, s'ampliarà el perímetre tancat de l'obra i es prendran les següents mesures:

- S'habilitarà un pas per als vianants. Es deixarà un pas mínim d'un metre i quaranta centímetres (1,40 m) d'ample per a la vorera o per a la zona d'aparcament de la calçada, sense envair cap carril de circulació. Si no és suficient i/o si cal envair el carril de circulació que correspongui i contactar prèviament amb la Guàrdia Urbana.
- Es protegirà el pas de vianants amb tanques metàl·liques de 200 x 100 cm, delimitant el camí pels dos costats i es col·locarà la senyalització que correspongui.
- La separació entre les tanques metàl·liques i l'àmbit d'operacions o el vehicle, formarà una franja de protecció l'amplada de la qual dependrà del tipus de productes a carregar o descarregar i que establirà el Cap d'Obra prèvia consulta al Coordinador de Seguretat de l'obra.
- Acabades les operacions de càrrega i descàrrega, es retiraran les tanques metàl·liques es netejarà el paviment.
- Es controlarà la descàrrega dels camions formigonera a fi d'evitar abocaments sobre la calçada.
- **Descàrrega, apilament i evacuació de terres i runa**

Descàrrega
a La descàrrega de runa des dels diferents nivells de l'obra, aprofitant la força de la gravetat, serà per canonades (cotes superiors) o mecànicament (cotes sota rasant), fins els contenidors o tremuges, que hauran de ser cobertes amb lones o plàstics opacs a fi d'evitar pols. Les canonades o cintes d'elevació i transport de material es col·locaran sempre per l'interior del recinte de l'obra.

Apilament. No es poden acumular terres, runa i deixalles en l'àmbit de domini públic, excepte si és per a un termini curt i si s'ha obtingut un permís especial de l'Ajuntament, i sempre s'ha de dipositar en tremuges o en contenidors homologats.

Si no es disposa d'aquesta autorització ni d'espais adequats, les terres es carregaran directament sobre camions per a la seva evacuació immediata.

A manca d'espai per a col·locar els contenidors en l'àmbit del tancament de l'obra, es col·locaran sobre la vorera en el punt més proper a la tanca, deixant un pas per als vianants d'un metre i quaranta centímetres (1,40 m) d'amplada com a mínim.

S'evitarà que hi hagi productes que sobresurtin del contenidor.

Es netejarà diàriament la zona afectada i després de retirat el contenidor.

Els contenidors, quan no s'utilitzin, hauran de ser retirats.

Evacuació Si la runa es carrega sobre camions, aquests hauran de portar la caixa tapada amb una lona o un plàstic opac a fi d'evitar la producció de pols, i el seu transport ho serà a un abocador autoritzat. El mateix es farà en els transports dels contenidors.

- **Proteccions per a evitar la caiguda d'objectes a la via pública**

Al PLA DE SEGURETAT s'especificaran, per cada fase d'obra, les mesures i proteccions previstes per a garantir la seguretat de vianants i vehicles i evitar la caiguda d'objectes a la via pública, tenint en compte les distàncies, en projecció vertical, entre els treballs en altura, el tancament de l'obra i la vorera o zona de pas de vianants o vehicles.

Bastides Es col·locaran bastides perimetrals a tots els paraments exteriors a la construcció a realitzar.
Les bastides seran metàl·liques i modulars. Tindran una protecció de la caiguda de materials i elements formant un entarimat horitzontal a 2,80 m d'alçada, preferentment de peces metàl·liques, fixat a l'estructura vertical i horitzontal de la bastida, així com una marquesina inclinada en voladís que sobresurti 1,50 m, com a mínim, del pla de la bastida.

Les bastides seran tapades perimetralment i a tota l'alçada de l'obra, des de l'entarimat de visera, amb una xarxa o lones opaques que eviti la caiguda d'objectes i la propagació de pols.

Xarxes Sempre que s'executin treballs que comportin perill per als vianants, pel risc de caiguda de materials o elements, es col·locaran xarxes de protecció entre les plantes, amb sistemes homologats, de forjat, perimetrals a totes les façanes.

càrregues i descàrregues.

Neteja i incidència sobre l'ambient que afecten l'àmbit públic

- **Neteja**

Els contractistes netejaran i regaran diàriament l'espai públic afectat per l'activitat de l'obra i especialment després d'haver efectuat càrregues i descàrregues o operacions productores de pols o deixalles.

Es vigilarà especialment l'emissió de partícules sòlides (pols, ciment, etc.).

Caldrà prendre les mesures pertinents per evitar les roderes de fang sobre la xarxa viària a la sortida dels camions de l'obra. A tal fi, es disposarà, abans de la sortida del tancament de l'obra, una solera de formigó o planxes de „relliga“ de 2 x 1 m, com a mínim, sobre la qual s'aturaran els camions i es netejaran per reg amb mànega cada parella de rodes.

Està prohibit efectuar la neteja de formigoneres al clavegueram públic.

- **Sorolls. Horari de treball**

Les obres es realitzaran entre les 8,00 i les 20,00 hores dels dies feiners.

Fora d'aquest horari, només es permet realitzar activitats que no produeixin sorolls més enllà d'allò que estableixen les OCAF. Les obres realitzades fora d'aquest horari hauran de ser específicament autoritzades per l'Ajuntament.

Excepcionalment i amb l'objecte de minimitzar les molèsties que determinades operacions poden produir sobre l'àmbit públic i la circulació o per motius de seguretat, l'Ajuntament podrà obligar que alguns treballs s'executin en dies no feiners o en un horari específic.

- **Pols**

Es regaran les pistes de circulació de vehicles.

Es regaran els elements a enderrocar, la runa i tots els materials que puguin produir pols.

En el tall de peces amb disc s'hi afegirà aigua.

Les sitges de ciment estaran dotades de filtre.

Residus que afecten a l'àmbit públic

El contractista, dins del Pla de Seguretat i Salut, definirà amb la col·laboració del seu servei de prevenció, els procediments de treball per a l'emmagatzematge i retirada de cadascun dels diferents tipus de residus que es puguin generar a l'obra.

El contractista haurà de donar les oportunes instruccions als treballadors i subcontractistes, comprovant que ho comprenen i ho compleixen.

Circulació de vehicles i vianants que afecten l'àmbit públic

- **Senyalització i protecció**

Si el pla d'implantació de l'obra comporta la desviació del trànsit rodat o la reducció de vials de circulació, s'aplicaran les mesures definides a la Norma de Senyalització d'Obres 8.3-

Està prohibida la col·locació de senyals no autoritzades pels Serveis Municipals.

- **Dimensions mínimes d'itineraris i passos per a vianants**

Es respectaran les següents dimensions mínimes:

- En cas de restricció de la vorera, l'amplada de pas per a vianants no serà inferior a un terç (1/3) de l'amplada de la vorera existent.
- L'amplada mínima d'itineraris o de passos per a vianants serà d'un metre i quaranta centímetres (1,40 m).

- **Elements de protecció**

Pas vianants Tots els passos de vianants que s'hagin d'habilitar es protegiran, pels dos costats, amb tanques o baranes resistents, ancorades o enganxades a terra, d'una alçada mínima d'un metre (1 m) amb travesser intermedi i entornpeus de vint centímetres (0,20 m) a la base. L'alçada de la passarel·la no sobrepassarà els quinze centímetres (0,15 m).

Els elements que formin les tanques o baranes seran preferentment continus. Si són calats, les separacions mínimes no podran ser superiors a quinze centímetres (0,15 m).

Forats i rases Si els vianants han de passar per sobre els forats o les rases, es col·locaran xapes metàl·liques fixades, de resistència suficient, totalment planes i sense ressalts.

Si els forats o les rases han de ser evitats, les baranes o tanques de protecció del pas es col·locaran a 45° en el sentit de la marxa.

- **Enllumenat i abalisament lluminós**

Els senyals i els elements d'abalisament aniran degudament il·luminats encara que hi hagi enllumenat públic.

S'utilitzarà pintura i material reflectant o fotoluminiscent, tant per a la senyalització vertical i horitzontal, com per als elements d'abalisament.

Els itineraris i passos de vianants estaran convenientment il·luminats al llarg de tot el tram (intensitat mínima 20 lux).

Les bastides de paraments verticals que ocupin vorera o calçada tindran abalisament lluminós i elements reflectants a totes les potes en tot el seu perímetre exterior.

La delimitació d'itineraris o passos per a vianants formada amb tanques metàl·liques de 200 x 100 cm, tindran abalisament lluminós en tot el seu perímetre.

- **Abalisament i defensa**

Els elements d'abalisament i defensa a emprar per passos per a vehicles seran els designats com tipus TB, TL i TD a la Norma de carreteres 8.3 – IC, amb el següent criteri d'ubicació d'elements d'abalisament i defensa:

- o) En la delimitació de la vora del carril de circulació de vehicles contigu al tancament de l'obra.
- p) En la delimitació de vores de passos provisionals de circulació de vehicles contigus a passos provisionals per a vianants.
- q) Per impedir la circulació de vehicles per una part d'un carril, per tot un carril o per diversos carrils, en estrenyiments de pas i/o disminució del número de carrils.
- r) En la delimitació de vores en la desviació de carrils en el sentit de circulació, per salvar l'obstacle de les obres.
- s) En la delimitació de vores de nous carrils de circulació per a passos provisionals o per a establir

una nova ordenació de la circulació, diferent de la que hi havia abans de les obres.

Es col·locaran elements de defensa TD – 1 quan, en vies d'alta densitat de circulació, en vies ràpides, en corbes pronunciades, etc., la possible desviació d'un vehicle de l'itinerari assenyalat pugui produir accidents a vianants o a treballadors (desplaçament o enderroc del tancament de l'obra o de baranes de protecció de pas de vianants, xoc contra objectes rígids, bolcar el vehicle per l'existència de desnivells, etc.,).

Quan l'espai disponible sigui mínim, s'admetrà la col·locació d'elements de defensa TD – 2.

- **Paviments provisionals**

El paviment serà dur, no lliscant i sense regruixos diferents dels propis del gravat de les peces. Si és de terres, tindrà una compactació del 90% PM (Pròctor Modificat).

Si cal ampliar la vorera per a pas de vianants per la calçada, es col·locarà un entarimat sobre la part ocupada de la calçada formant un pla horitzontal amb la vorera i una barana fixa de protecció.

- **Accessibilitat de persones amb mobilitat reduïda**

Si la via o vies de l'entorn de l'obra estan adaptades d'acord amb el que disposa el Decret 135/1995 de 24 de març, i no hi ha itinerari alternatiu, els passos o itineraris provisionals compliran les següents condicions mínimes:

- Alçada lliure d'obstacles de 2,10 m.
- En els canvis de direcció, l'amplada mínima de pas haurà de permetre inscriure un cercle d'1,5 m de diàmetre.
- No podran haver-hi escales ni graons aïllats.
- El pendent longitudinal serà com a màxim del 8% i el pendent transversal del 2%.
- El paviment serà dur, no lliscant i sense regruixos diferents als propis del gravat de peces. Si és de terres tindrà una compactació del 90% PM (Pròctor Modificat).
- Els guals tindran una amplada mínima d'un metre i vint centímetres (1,20 m) i un pendent màxim del 12%.

Si hi ha itinerari alternatiu, s'indicarà, en els punts de desviació cap a l'itinerari alternatiu, col·locant un senyal tipus D amb el símbol internacional d'accessibilitat i una fletxa de senyalització.

- **Manteniment**

La senyalització i els elements d'abalisament es fixaran de tal manera que impedeixi el seu desplaçament i dificulti la seva subtracció.

La senyalització, l'abalisament, els paviments, l'enllumenat i totes les proteccions dels itineraris, desviacions i passos per a vehicles i vianants es conservaran en perfecte estat durant la seva vigència, evitant la pèrdua de condicions perceptives o de seguretat.

Els passos i itineraris es mantindran nets.

- **Retirada de senyalització i abalisament**

Acabada l'obra es retiraran tots els senyals, elements, dispositius i abalisament implantats.

El termini màxim per a l'execució d'aquestes operacions serà d'una setmana, un cop acabada l'obra o la part d'obra que exigís la seva implantació.

Protecció i trasllat d'elements emplaçats a la via pública

- **Arbres i jardins**

Al PLA DE SEGURETAT s'assenyalaran tots els elements vegetals i l'arbrat existent a la via pública que estiguin a la zona de les obres i al seu llindar. L'Entitat Municipal responsable de Parcs i Jardins emetrà un informe previ preceptiu.

Mentre durin les obres es protegirà l'arbrat, els jardins i les espècies vegetals que puguin quedar afectades, deixant al seu voltant una franja d'un (1) metre de zona no ocupada. El contractista vetllarà, perquè els escossells i les zones ajardinades estiguin sempre lliures d'elements estranys, deixalles, escombraries i runa. S'hauran de regar periòdicament, sempre que això no es pugui fer normalment des de l'exterior de la zona d'obres.

Els escossells que quedin inclosos dins l'àmbit d'estrenyiment de pas per a vianants s'hauran de tapar de manera que la superfície sigui contínua i sense ressalts.

- **Parades d'autobús, quioscos, bústies**

A causa de la implantació del tancament de l'obra, ja sigui, perquè queden al seu interior o per quedar en zona de pas restringit, caldrà preveure el trasllat provisional de parades d'autobús, quioscos, bústies de Correus o elements similars emplaçats a l'espai públic.

En aquest cas, caldrà indicar-ho en el PLA DE SEGURETAT, preveure el seu emplaçament durant el temps que durin les obres i contactar amb els serveis corresponents per tal de coordinar les operacions.

2.22 RISCOS DE DANYS A TERCERS I MESURES DE PROTECCIÓ

Riscos de danys a tercers

Els riscos que durant les successives fases d'execució de l'obra podrien afectar persones o objectes annexos que en depenguin són els següents:

- Caiguda al mateix nivell.
- Atropellaments.
- Col·lisions amb obstacles a la vorera.
- Caiguda d'objectes.

Mesures de protecció a tercers

Es consideraran les següents mesures de protecció per a cobrir el risc de les persones que transiten pels voltants de l'obra:

- Muntatge de tanca metàl·lica a base d'elements prefabricats de 2 m. d'alçada, separant el perímetre de l'obra, de les zones de trànsit exterior.
- Per a la protecció de persones i vehicles que transitin pels carrers limítrofs, s'instal·larà un passadís d'estructura consistent en l'assenyalament, que haurà de ser òptic i lluminós a la nit, per a indicar el gàlib de les proteccions al tràfic rodat. Ocasionalment es podrà instal·lar en el perímetre de la façana una marquesina en voladís de material resistent.
- Si fos necessari ocupar la vorera durant l'aplec de materials a l'obra, mentre duri la maniobra de descàrrega, es canalitzarà el trànsit de vianants per l'interior del passadís de vianants i el de vehicles fora de les zones d'afectació de la maniobra, amb protecció a base de reixes metàl·liques de separació d'àrees i es col·locaran llums de gàlib nocturns i senyals de trànsit que avisin als vehicles de la situació de perill.
- En funció del nivell d'intromissió de tercers a l'obra, es pot considerar la conveniència de contractar un servei de control d'accessos a l'obra, a càrrec d'un Servei de Vigilància patrimonial, expressament per a aquesta funció.

3. RELACIÓ DE RISCOS. MESURES PREVENTIVES

3.1 TREBALLS PREVIS

Abans del començament de l'obra, s'haurà de presentar com a mínim la senyalització de:

- * Obligatòria de l'ús del casc en el recinte de l'obra.
- * Prohibició d'entrada a tota persona aliena a l'obra.
- * Cartell d'obra.

Es realitzaran els treballs de desmuntatge dels elements necessaris per a poder iniciar les obres, es faran amb les mides de seguretat oportunes descrites a les fitxes i amb els mitjans necessaris: bastides o elements auxiliars.

3.2 RELACIÓ DE PARTIDES D'OBRA

- Enderrocs.
- Moviments de terres.
- Tancaments i divisòries
- Impermeabilitzacions- aïllaments i juntes
- Revestiments.
- Paviments.
- Tancaments i divisòries practicables, baranes i proteccions fixes.
- Envidraments.
- Instal·lacions de climatització, calefacció i ventilació mecànica-
- Canonades per a gasos i fluids.
- Instal·lacions elèctriques.
- Instal·lacions d'enllumenat.
- Instal·lacions de lampisteria i parells sanitaris.
- Equipaments.

3.3 ANNEX: FITXES D'ACTIVITATS-RISC-AVALUACIÓ-MESURES

E01	ENDERROCS
E01.E03	ENDERROC DE PAVIMENTS I REVESTIMENTS - ARRENCADA D'ELEMENTS - DESMUNTATGE D'INSTAL·LACIONS
ENDERROC DE PAVIMENTS I REVESTIMENTS AMB RETIRADA I DESMUNTATGE D'INSTAL·LACIONS, REALIZATS EN L'INTERIOR DE LA EDIFICACIÓ, AMB MITJANS MECÀNICS I/O MANUALS. ES CONSIDERA L'ENDERROC D'ELEMENTS CONSTITUÏTS PER AMIANT	

Avaluació de riscos

Id	Risc	P	G	A
1	CAIGUDA DE PERSONES A DIFERENT NIVELL Situació: ITINERARIS ENDERROC TREBALLS EN ALÇADA	2	3	4
2	CAIGUDA DE PERSONES AL MATEIX NIVELL Situació: ITINERARIS A OBRA ÀREA DE TREBALL MANCA D'IL·LUMINACIÓ	2	1	2
3	CAIGUDA D'OBJECTES PER DESPLOM, ESFONDRAENT O ENSORRAMENT Situació: ELEMENTS A ENDERROCAR EN ALÇADA	2	3	4
4	CAIGUDA D'OBJECTES PER MANIPULACIÓ O DE MATERIALS TRANSPORTATS Situació: MANIPULACIÓ DE RUNES	2	2	3
5	CAIGUDA D'OBJECTES DESPRESSOS Situació: ESSLAVISSADES D'OBJECTES	2	3	4
6	TREPITJADES SOBRE OBJECTES Situació: ITINERARIS A OBRA ÀREA DE TREBALL MANCA D'IL·LUMINACIÓ	3	1	3
9	COPS AMB OBJECTES O EINES (TALLS) Situació: EINES MECÀNIQUES I MANUALS	3	1	3
10	PROJECCIÓ DE FRAGMENTS O PARTÍCULES Situació: PRODUCTE DEL PROCÉS D'ENDERROC	2	2	3

13	SOBREESFORÇOS Situació: EN L'ÚS D'EINES	2	2	3
17	INHALACIÓ O INGESTIÓ DE SUBSTÀNCIES NOCIVES Situació: POLS	3	1	3
26	EXPOSICIÓ A SOROLLS Situació: PRODUIT PER LES MÀQUINES D'ENDERROC	3	1	3
27	EXPOSICIÓ A VIBRACIONS Situació: EN L'ÚS D'EINES DE PERCUSSIÓ I TRENCADORES	2	1	2

P: Probabilitat (1,2,3) / G: Gravetat (1,2,3) / A: Avaluació (1,2,3,4,5)

EQUIPS PROTECCIÓ INDIVIDUAL	
Descripció	Riscos
Casc de seguretat per a ús normal, contra cops, de polietilè amb un pes màxim de 400 g, homologat segons UNE-EN 812	1 / 2 / 3 / 4 / 5 / 6 / 9 / 10 / 26
Ulleres de seguretat antiimpactes estàndard, amb muntura universal, amb visor transparent i tractament contra l'entelament, homologades segons UNE-EN 167 i UNE-EN 168	10 / 17
Protector auditiu d'auricular, acoblat al cap amb arnès i orelles antisoroll, homologat segons UNE-EN 352-1 i UNE-EN 458	26
Mascareta de protecció respiratòria, homologada segons UNE-EN 140	17
Filtre mixte contra gasos i partícules, homologat segons UNE-EN 14387 i UNE-EN 12083	17
Parella de guants de protecció contra riscos mecànics comuns de construcció nivell 3, homologats segons UNE-EN 388 i UNE-EN 420	9
Parella de botes baixes de seguretat industrial per a treballs de construcció en general, resistents a la humitat, de pell rectificada, amb turmellera encoixinada, amb puntera metàl·lica, sola antilliscant, falca amortidora d'impactes al taló i sense plantilla metàl·lica, homologades segons UNE-EN ISO 20344, UNE-EN ISO 20345, UNE-EN ISO 20346 i UNE-EN ISO 20347	1 / 2 / 3 / 4 / 5 / 6 / 9 / 10
Cinturó antivibració, ajustable i de teixit transpirable	27
Sistema anticaiguda compost per un arnès anticaiguda amb tirants, bandes secundàries, bandes subglúties, bandes de caixa, recolzament dorsal per a subjecció, elements d'ajust, element dorsal d'enganxament d'arnès anticaiguda i sivella, incorporat a un element d'amarrament compost per un terminal manufacturat, homologat segons UNE-EN 361, UNE-EN 362, UNE-EN 364, UNE-EN 365 i UNE-EN 354	1
Faixa de protecció dorslumber	13
Granota de treball per a construcció, de polièster i cotó (65%-35%), color beix, trama 240, amb butxaques interiors, homologada segons UNE-EN 340	1 / 2 / 3 / 4 / 5 / 6 / 9 / 10

MITJANS AUXILIARS D'UTILITAT PREVENTIVA	
Descripció	Riscos
Bastida modular amb estructura tubular i sistema de seguretat amb tots els requisits reglamentaris en previsió de caigudes per a la realització d'estructures, tancaments, cobertes, i altres treballs en alçada	1
Pont volat semiprefabricat per treballs en ràfecs amb plataforma de treball i barana perimetral amb els requisits reglamentaris amb sistema de seguretat integrat	1

SISTEMES DE PROTECCIÓ COL·LECTIVA	
Descripció	Riscos
Protecció col·lectiva vertical del perímetre de les façanes contra caigudes de persones u objectes, amb suport metàl·lic tipus mènsula, de llargària 2,5 m, barra porta xarxes horitzontal, serjant d'ancoratge al sostre, xarxa de seguretat horitzontal i amb el desmuntatge inclòs	1
Protecció col·lectiva vertical de bastida tubular amb xarxa per a proteccions superficials contra caigudes, de fil trenat de poliamida no regenerada, de tenacitat alta, de 4 mm de diàmetre, 80x80 mm de pas de malla, corda perimetral de poliamida de 12 mm de diàmetre nuada a la xarxa, corda de subjecció de 6 mm de diàmetre i amb el desmuntatge inclòs	1
Barana de protecció, confeccionada amb puntals metàl·lics horitzontals, d'alçària 1 m, fixada per pressió contra els paraments laterals verticals i amb el desmuntatge inclòs	1
Marquesina de protecció de 2,5 m amb estructura metàl·lica tubular i plataforma de fusta, desmuntatge inclòs	3
Tanca d'advertència o abalisament d'1 m d'alçada amb malla de polietilè taronja, fixada a 1 m del perímetre del sostre amb suports d'acer allotjats amb forats al sostre	2 / 10
Detector de gasos portàtil, per a espais confinats, amb detector de gas combustible, O ₂ , CO i H ₂ S	17
Senyal de prohibició, normalitzada amb pictograma negre sobre fons blanc, de forma circular amb cantells i banda transversal descendent d'esquerra a dreta a 45°, en color vermell, diàmetre 29 cm, amb cartell explicatiu rectangular, per ser vista fins 12 m, fixada i amb el desmuntatge inclòs	1 / 2 / 3 / 4 / 5 / 6 / 9 / 10 / 17 / 26 / 27

Senyal d'obligació, normalitzada amb pictograma blanc sobre fons blau, de forma circular amb cantells en color blanc, diàmetre 29 cm, amb cartell explicatiu rectangular, per ser vista fins 12 m, fixada i amb el desmuntatge inclòs	1 / 2 / 3 / 4 / 5 / 6 / 9 / 10 / 17 / 26 / 27
Senyal d'avertència, normalitzada amb pictograma negre sobre fons groc, de forma triangular amb el cantell negre, costat major 41 cm, amb cartell explicatiu rectangular, per ser vista fins 12 m de distància, fixada i amb el desmuntatge inclòs	1 / 2 / 3 / 4 / 5 / 6 / 9 / 10 / 17 / 26 / 27

MESURES PREVENTIVES	
Descripció	Riscos
Planificar els treballs per a mantenir el màxim de temps possible les proteccions	1
Itineraris preestablerts i balissats per al personal	1
Revisió i manteniment periòdic de SPC	1
Personal qualificat per a treballs en alçada	1
Assegurar les escales de mà	1
Ordre i neteja	2 / 6
Preparació i manteniment de les superfícies de treball	2 / 6
Organització de les zones de pas i emmagatzematge	2 / 6
Als plans inclinats, treballar sobre superfícies rugoses i no lliscants	2
No realitzar treballs a la mateixa vertical	3 / 5
Planificació d'àrees i llocs de treball	4
Planificació de recorreguts i maniobres per a màquines i camions	4
Elecció dels mitjans auxiliars de manteniment	4
Impedir l'accés de personal dins del radi d'acció de càrregues suspeses	4
No balancejar les càrregues suspeses	4
Per a la manipulació de materials voluminosos i/o pesats, sol·licitar un procediment de treball específic	4
Sol·licitar habilitació professional del personal encarregat del manteniment de l'obra	4
Substituir lo manual per lo mecànic	9 / 10
Planificació de compra i programa de manteniment d'eines	9
Formació de l'operari en l'ús i manteniment d'eines	9
Formació	10 / 13
Elecció dels equips de manteniment	13
Adaptar la feina a les característiques individuals de la persona que la realitza	13
Rotació dels llocs de treball	26 / 27
Reg de les zones de treball	17
Eliminar el soroll en origen	26
Eliminar vibracions en origen	27
Verificar nivell lumínic mínim (250 lux) a itineraris i llocs de treball	2 / 6
Detecció xarxes instal·lacions encastades o soterrades	17
Control del nivell sonor amb sonòmetre portàtil	26

E02	MOVIMENTS DE TERRES
E02.E05	CÀRREGA I TRANSPORT DE TERRES O RUNES
CÀRREGA MECÀNICA SOBRE CAMIÓ DE TERRES O RUNES PROCEDENTS D'EXCAVACIÓ I TRANSPORT A ABOCADOR	

Avaluació de riscos				
Id	Risc	P	G	A
1	CAIGUDA DE PERSONES A DIFERENT NIVELL Situació: ITINERARIS A OBRA	1	3	3
2	CAIGUDA DE PERSONES AL MATEIX NIVELL Situació: ITINERARIS A OBRA MANCA D'IL·LUMINACIÓ	1	2	2
6	TREPITJADES SOBRE OBJECTES Situació: ITINERARIS A OBRA ÀREA DE TREBALL MANCA D'IL·LUMINACIÓ	1	2	2
10	PROJECCIÓ DE FRAGMENTES O PARTÍCULES Situació: MANTENIR AL PERSONAL ALLUNYAT DE LA MAQUINÀRIA	2	2	3
12	ATRAPAMENT PER BOLCADA DE MÀQUINES, TRACTORS O VEHICLES Situació: RECORREGUTS SOBRE TERRENYS IRREGULARS	1	3	3
14	EXPOSICIÓ A CONDICIONS AMBIENTALS EXTREMES	1	2	2

	Situació: TREBALLS A L'EXTERIOR			
17	INHALACIÓ O INGESTIÓ DE SUBSTÀNCIES NOCIVES	2	1	2
	Situació: TERRES POLSOSES			
25	ATROPELLAMENTS O COPS AMB VEHICLES	1	3	3
	Situació: ITINERARIS A OBRA SOBRE TERRENYS IRREGULARS			
26	EXPOSICIÓ A SOROLLS	2	1	2
	Situació: MAQUINÀRIA DE CÀRREGA I TRANSPORT			
27	EXPOSICIÓ A VIBRACIONS	2	1	2
	Situació: MARTELL PNEUMÀTIC			

P: Probabilitat (1,2,3) / G: Gravetat (1,2,3) / A: Avaluació (1,2,3,4,5)

EQUIPS PROTECCIÓ INDIVIDUAL	
Descripció	Riscos
Casc de seguretat per a ús normal, contra cops, de polietilè amb un pes màxim de 400 g, homologat segons UNE-EN 812	1 / 2 / 6 / 10 / 12 / 14 / 25 / 26
Ulleres de seguretat antiimpactes estàndard, amb muntura universal, amb visor transparent i tractament contra l'entelament, homologades segons UNE-EN 167 i UNE-EN 168	10 / 14
Protector auditiu d'auricular, acoblat al cap amb arnès i orelles antisoroll, homologat segons UNE-EN 352-1 i UNE-EN 458	14 / 26
Filtre mixte contra gasos i partícules, homologat segons UNE-EN 14387 i UNE-EN 12083	17
Parella de guants de protecció contra riscos mecànics comuns de construcció nivell 3, homologats segons UNE-EN 388 i UNE-EN 420	1 / 2 / 6 / 14
Parella de botes baixes de seguretat industrial per a treballs de construcció en general, resistents a la humitat, de pell rectificada, amb turmellera encoixinada, amb puntera metàl·lica, sola antilliscant, falca amortidora d'impactes al taló i sense plantilla metàl·lica, homologades segons UNE-EN ISO 20344, UNE-EN ISO 20345, UNE-EN ISO 20346 i UNE-EN ISO 20347	1 / 2 / 6 / 10 / 12 / 14 / 17 / 25
Cinturó antivibració, ajustable i de teixit transpirable	27
Granota de treball per a construcció, de polièster i cotó (65%-35%), color beix, trama 240, amb butxaques interiors, homologada segons UNE-EN 340	1 / 2 / 6 / 10 / 12 / 14 / 17 / 25
Armill reflectant amb tires reflectants a la cintura, al pit i a l'esquena, homologada segons UNE-EN 471	12
Impermeable amb jaqueta, caputxa i pantalons, per a edificació, de PVC soldat de 0,3 mm de gruix, homologat segons UNE-EN 340	14

MITJANS AUXILIARS D'UTILITAT PREVENTIVA	
Descripció	Riscos
Passadís de protecció prefabricat metàl·lic amb sistema de seguretat amb tots els requisits reglamentaris, de llargària 2,5 m, d'amplària 1,1 m, amb paviment de entramat de platines metàl·liques i rampes articulades, baranes metàl·liques reglamentàries, muntants de 2 m d'alçada, sostre de xapa d'acer de 3 mm de gruix	2
Passadís de protecció prefabricat metàl·lic amb sistema de seguretat amb tots els requisits reglamentaris, de llargària 2,5 m, d'amplària 1,1 m, amb paviment de entramat de platines metàl·liques i rampes articulades, baranes metàl·liques reglamentàries	1

SISTEMES DE PROTECCIÓ COL·LECTIVA	
Descripció	Riscos
Barana de protecció en el perímetre de la coronació d'excavacions, d'alçada 1 m, amb travesser superior, travesser intermedi i muntants de tub metàl·lic de 2,3", sòcol de post de fusta, ancorada al terreny amb daus de formigó i amb el desmuntatge inclòs	1
Tanca d'avertència o abalisament d'1 m d'alçada amb malla de polietilè taronja, fixada a 1 m del perímetre del sostre amb suports d'acer allotjats amb forats al sostre	1 / 2 / 10 / 12 / 14 / 25
Topall per a descàrrega de camions en excavacions, de 4 m d'amplada amb tauló de fusta i perfils IPN 100 clavats al terreny i amb el desmuntatge inclòs	12 / 25
Senyal de prohibició, normalitzada amb pictograma negre sobre fons blanc, de forma circular amb cantells i banda transversal descendent d'esquerra a dreta a 45°, en color vermell, diàmetre 29 cm, amb cartell explicatiu rectangular, per ser vista fins 12 m, fixada i amb el desmuntatge inclòs	1 / 2 / 6 / 10 / 12 / 14 / 17 / 25 / 26 / 27
Senyal d'obligació, normalitzada amb pictograma blanc sobre fons blau, de forma circular amb cantells en color blanc, diàmetre 29 cm, amb cartell explicatiu rectangular, per ser vista fins 12 m, fixada i amb el desmuntatge inclòs	1 / 2 / 6 / 10 / 12 / 14 / 17 / 25 / 26 / 27
Senyal d'avertència, normalitzada amb pictograma negre sobre fons groc, de forma triangular amb el cantell negre, costat major 41 cm, amb cartell explicatiu rectangular, per ser vista fins 12 m de distància, fixada i amb el desmuntatge inclòs	1 / 2 / 6 / 10 / 12 / 14 / 17 / 25 / 26 / 27

MESURES PREVENTIVES	
Descripció	Riscos
Planificar els treballs per a mantenir el màxim de temps possible les proteccions	1
Itineraris preestablerts i balissats per al personal	1
Revisió i manteniment periòdic de SPC	1
Ordre i neteja	2 /6
Preparació i manteniment de les superfícies de treball	2 /6
Organització de les zones de pas i emmagatzematge	2 /6
Als plans inclinats, treballar sobre superfícies rugoses i no lliscants	2
Formació	10 /12
Adequació dels recorreguts de la maquinària	12
Procediment d'utilització de la maquinària	12
Ús de recolzaments hidràulics	12
Suspensió de les feines en condicions extremes	14
Rotació dels llocs de treball	14 /17 /27
Planificar els treballs per a realitzar-los en zones protegides	14
Reg de les zones de treball	17
Realitzar els treballs a l'aire lliure, sempre a sotavent	17
Planificació de les àrees de treball	25
Accessos i circulació independents per a personal i maquinària	25
Anivellar la maquinària per a la realització de l'activitat	25
El personal no ha de descansar al costat de màquines aturades	25
Limitació de la velocitat dels vehicles	25
Eliminar el soroll en origen	26
Eliminar vibracions en origen	27
Verificar nivell lumínic mínim (250 lux) a itineraris i llocs de treball	2 /6 /25
Control del nivell sonor amb sonòmetre portàtil	26

E06 TANCAMENTS I DIVISÒRIES**E06.E01 TANCAMENTS EXTERIORS (OBRA)**

PARET EN TANCAMENT EXTERIOR FINS A 30 CM DE GRUIX AMB PEÇES DE DIMENSIONS MÀXIMES DE 60x40x20 CM COL.LOCADES AMB MORTER ELABORAT A L'OBRA

Avaluació de riscos

Id	Risc	P	G	A
1	CAIGUDA DE PERSONES A DIFERENT NIVELL Situació: ITINERARIS A OBRA TANCAMENTS EN PERÍMETROS I VORES DE FORATS TANCAMENTS EN ALÇADA	2	3	4
2	CAIGUDA DE PERSONES AL MATEIX NIVELL Situació: ÀREA DE TREBALL CERRAMIENTO A > 1,20M ITINERARIS A OBRA MANCA D'IL·LUMINACIÓ	1	2	2
4	CAIGUDA D'OBJECTES PER MANIPULACIÓ O DE MATERIALS TRANSPORTATS Situació: MANIPULACIÓ D'APLECS	1	3	3
6	TREPITJADES SOBRE OBJECTES Situació: ITINERARIS A OBRA ÀREA DE TREBALL AMB BAIXA IL·LUMINACIÓ	2	2	3
9	COPS AMB OBJECTES O EINES (TALLS) Situació: EINES	2	2	3
10	PROJECCIÓ DE FRAGMENTS O PARTÍCULES Situació: TALLS EN SEC MANIPULACIÓ MATERIALS RETIRADA DE RUNA	2	1	2
11	ATRAPAMENT PER O ENTRE OBJECTES Situació: PER MATERIALS PER FORMIGONERA	1	3	3

13	SOBREESFORÇOS Situació: MANIPULACIÓ MANUAL	2	2	3
14	EXPOSICIÓ A CONDICIONS AMBIENTALS EXTREMES Situació: TREBALLS A L'EXTERIOR	1	2	2
16	EXPOSICIÓ A CONTACTES ELÈCTRICS Situació: CONTACTES DIRECTES I INDIRECTES	1	2	2
17	INHALACIÓ O INGESTIÓ DE SUBSTÀNCIES NOCIVES Situació: TALLS DE MATERIALS EN SEC RETIRADA DE RUNA	2	1	2
18	CONTACTES AMB SUBSTÀNCIES NOCIVES (CÀUSTIQUES, CORROSIVES, IRRITANTS O AL·LÈRGÈNIQUES) Situació: AGLOMERANTS I ADDITIUS	1	2	2

P: Probabilitat (1,2,3) / G: Gravetat (1,2,3) / A: Avaluació (1,2,3,4,5)

EQUIPS PROTECCIÓ INDIVIDUAL	
Descripció	Riscos
Casc de seguretat per a ús normal, contra cops, de polietilè amb un pes màxim de 400 g, homologat segons UNE-EN 812	1 / 2 / 4 / 6 / 9 / 10 / 11 / 14 / 16 / 17 / 18
Ulleres de seguretat antiimpactes estàndard, amb muntura universal, amb visor transparent i tractament contra l'entelament, homologades segons UNE-EN 167 i UNE-EN 168	10 / 14 / 18
Protector auditiu d'auricular, acoblat al cap amb arnès i orelles antisoroll, homologat segons UNE-EN 352-1 i UNE-EN 458	14
Parella de guants de protecció contra riscos mecànics comuns de construcció nivell 3, homologats segons UNE-EN 388 i UNE-EN 420	9 / 10 / 11 / 14 / 18
Parella de guants de material aïllant per a treballs elèctrics, classe 1, logotip color blanc, tensió màxima 7500 V, homologats segons UNE-EN 420	16
Parella de botes baixes de seguretat industrial per a treballs de construcció en general, resistents a la humitat, de pell rectificada, amb turmellera encoixinada, amb puntera metàl·lica, sola antilliscant, falca amortidora d'impactes al taló i sense plantilla metàl·lica, homologades segons UNE-EN ISO 20344, UNE-EN ISO 20345, UNE-EN ISO 20346 i UNE-EN ISO 20347	1 / 2 / 4 / 6 / 9 / 10 / 11 / 14 / 16 / 17 / 18
Sistema anticaiguda compost per un arnès anticaiguda amb tirants, bandes secundàries, bandes subglúties, bandes de cuixa, recolzament dorsal per a subjecció, elements d'ajust, element dorsal d'enganxament d'arnès anticaiguda i sivella, incorporat a un element d'amarrament compost per un terminal manufacturat, homologat segons UNE-EN 361, UNE-EN 362, UNE-EN 364, UNE-EN 365 i UNE-EN 354	1
Faixa de protecció dorslumbària	13
Granota de treball per a construcció, de polièster i cotó (65%-35%), color beix, trama 240, amb butxaques interiors, homologada segons UNE-EN 340	1 / 2 / 4 / 6 / 9 / 10 / 11 / 14 / 16 / 17 / 18
Samarreta de treball, de cotó	14
Armillà reflectant amb tires reflectants a la cintura, al pit i a l'esquena, homologada segons UNE-EN 471	4
Impermeable amb jaqueta, caputxa i pantalons, per a edificació, de PVC soldat de 0,3 mm de gruix, homologat segons UNE-EN 340	14

MITJANS AUXILIARS D'UTILITAT PREVENTIVA	
Descripció	Riscos
Bastida modular amb estructura tubular i sistema de seguretat amb tots els requisits reglamentaris en previsió de caigudes per a la realització d'estructures, tancaments, cobertes, i altres treballs en alçada	1
Barana definitiva, prevista en projecte, per a protecció de caigudes a diferent nivell	1
Marquesina de protecció en voladiu en bastida tubular amb sistema de seguretat amb tots els requisits reglamentaris, normalitzada i incorporada UNE-EN 12810-1 (HD-1000)	4
Passadís de protecció prefabricat metàl·lic amb sistema de seguretat amb tots els requisits reglamentaris, de llargària 2,5 m, d'amplària 1,1 m, amb paviment de entramat de platines metàl·liques i rampes articulades, baranes metàl·liques reglamentàries, muntants de 2 m d'alçada, sostre de xapa d'acer de 3 mm de gruix	4

SISTEMES DE PROTECCIÓ COL·LECTIVA	
Descripció	Riscos
Protecció col·lectiva vertical del perímetre de les façanes contra caigudes de persones u objectes, amb suport metàl·lic tipus mènsula, de llargària 2,5 m, barra porta xarxes horitzontal, serjant d'ancoratge al sostre, xarxa de seguretat horitzontal i amb el desmuntatge inclòs	1

Protecció col·lectiva vertical dels laterals dels forats de les escales en tota l'alçada amb xarxa-teló normalitzada (UNE-EN 1263-1) de poliamida no regenerada, de tenacitat alta nuada amb corda perimetral de poliamida, ancoratge de fleix perforat i clau d'impacte d'acer i corda de cosit de 6 mm de diàmetre i amb el desmuntatge inclòs	1
Protecció col·lectiva vertical del perímetre del sostre amb xarxa per a proteccions superficials contra caigudes, de fil trenat de poliamida no regenerada, de tenacitat alta, de 4 mm de diàmetre, 80x80 mm de pas de malla, corda perimetral de poliamida de 12 mm de diàmetre nuada a la xarxa, d'alçària 5 m, amb ancoratges d'emborsament inferior, fixada al sostre cada 0.5 amb ganxos embeguts en el formigó, cordes d'hissat i subjecció de 12 mm de diàmetre, pescant metàl·lic de forca fixats al sostre cada 4,5 m amb ganxos embeguts en el formigó, en 1a col·locació i amb el desmuntatge inclòs	1
Protecció col·lectiva horitzontal d'obertures amb xarxa per a proteccions superficials contra caigudes, de fil trenat de poliamida no regenerada, de tenacitat alta, de 4 mm de diàmetre, 80x80 mm de pas de malla, corda perimetral de poliamida de 12 mm de diàmetre nuada a la xarxa, fixada amb fleix i tacs d'expansió i amb el desmuntatge inclòs	1
Protecció horitzontal d'obertures amb malla electrosoldada de barres corrugades d'acer 10x 10 cm i de 3 - 3 mm de diàmetre embegut en el formigó i amb el desmuntatge inclòs	1
Protecció horitzontal d'obertures d'1 m de diàmetre com a màxim, en sostres, amb fusta i amb el desmuntatge inclòs	1
Cable fiador per al cinturó de seguretat, fixat en ancoratges de servei i amb el desmuntatge inclòs	1
Tanca d'avertència o abalisament d'1 m d'alçada amb malla de polietilè taronja, fixada a 1 m del perímetre del sostre amb suports d'acer allotjats amb forats al sostre	1 / 2 / 6
Senyal de prohibició, normalitzada amb pictograma negre sobre fons blanc, de forma circular amb cantells i banda transversal descendent d'esquerra a dreta a 45°, en color vermell, diàmetre 29 cm, amb cartell explicatiu rectangular, per ser vista fins 12 m, fixada i amb el desmuntatge inclòs	1 / 2 / 4 / 6 / 9 / 10 / 11 / 13 / 16 / 17 / 18
Senyal d'obligació, normalitzada amb pictograma blanc sobre fons blau, de forma circular amb cantells en color blanc, diàmetre 29 cm, amb cartell explicatiu rectangular, per ser vista fins 12 m, fixada i amb el desmuntatge inclòs	1 / 2 / 4 / 6 / 9 / 10 / 11 / 13 / 16 / 17 / 18
Senyal d'avertència, normalitzada amb pictograma negre sobre fons groc, de forma triangular amb el cantell negre, costat major 41 cm, amb cartell explicatiu rectangular, per ser vista fins 12 m de distància, fixada i amb el desmuntatge inclòs	1 / 2 / 4 / 6 / 9 / 10 / 11 / 13 / 16 / 17 / 18
Baixant de runes de tub de PVC, de 40 cm de diàmetre, amb boques de descàrrega, brides i acoblament, col·locat i amb el desmuntatge inclòs	4 / 10 / 17

MESURES PREVENTIVES	
Descripció	Riscos
Planificar els treballs per a mantenir el màxim de temps possible les proteccions	1
Itineraris preestablerts i balissats per al personal	1
Revisió i manteniment periòdic de SPC	1
Integrar la seguretat al disseny arquitectònic	1
Disseny i estudi de les mesures preventives en fase de projecte	1
Personal qualificat per a treballs en alçada	1
Ordre i neteja	2 / 6 / 17
Preparació i manteniment de les superfícies de treball	2 / 6
Organització de les zones de pas i emmagatzematge	2 / 6
Planificació d'àrees i llocs de treball	4
Planificació de recorreguts i maniobres per a màquines i camions	4
Elecció dels mitjans auxiliars de manteniment	4
Suspendre i aixecar les càrregues dins de l'envolcall o fleixos originals	4
Per a la manipulació de materials voluminosos i/o pesats, sol·licitar un procediment de treball específic	4
Substituir lo manual per lo mecànic	9
Planificació de compra i programa de manteniment d'eines	9
Formació de l'operari en l'ús i manteniment d'eines	9
Evitar processos de tallat de materials a l'obra	10
Formació	10 / 11 / 13 / 18
Elecció dels equips de manteniment	13
Paletització i eines ergonòmiques	13
Adaptar la feina a les característiques individuals de la persona que la realitza	13
Suspensió de les feines en condicions extremes	14
Rotació dels llocs de treball	14
Planificar els treballs per a realitzar-los en zones protegides	14
En cas de vent, apuntalament i fixació de tots els elements inestables	14
No treballar al costat de línies elèctriques amb cables nusos	16

Elecció i manteniment de les eines elèctriques	16
Formació i habilitació específica per a cada eina	16
Compliment del REBT pel que fa a equips de protecció	16
Revisió de la posta a terra	16
Realitzar els treballs sobre superfícies seques	16
Disposar de quadres elèctrics secundaris	16
Evitar processos de divisió de material en sec	17
Realitzar els treballs a l'aire lliure, sempre a sotavent	17
Talls amb serra de trepar per via humida, amb proteccions integrades	10 /17
Substituir els materials amb substàncies nocives	18
Per treballs en alçada utilitzar plataformes elevadores mecàniques o hidràuliques	13
Utilitzar mitjans mecànics(grues, transpalets, plataformes elevadores) per manipular càrregues	13
Utilitzar pinça manual ergonòmica per manipular blocs o maons	13
Verificar nivell lumínic mínim (250 lux) a itineraris i llocs de treball	2 /6
Per manipular càrregues llargues amb grua, utilitzar biga de repartiment	4
Verificar que les connexions de les màquines es facin amb endolls reglamentaris	16

E06.E02 TANCAMENTS EXTERIORS (PREFABRICATS, METÀL·LICS, FORMIGÓ, SANDWICH)

TANCAMENTS EXTERIORS AMB PLAFONS PREFABRICATS ANCORATS A ELEMENTS FIXOS I ESTRUCTURALS

Avaluació de riscos

Id	Risc	P	G	A
1	CAIGUDA DE PERSONES A DIFERENT NIVELL Situació: ITINERARIS A OBRA TREBALLS EN ALÇADA	2	3	4
2	CAIGUDA DE PERSONES AL MATEIX NIVELL Situació: ITINERARIS A OBRA ÀREA DE TREBALL MANCA D'IL·LUMINACIÓ	1	2	2
4	CAIGUDA D'OBJECTES PER MANIPULACIÓ O DE MATERIALS TRANSPORTATS Situació: MANIPULACIÓ D'APLECS	1	3	3
6	TREPITJADES SOBRE OBJECTES Situació: ITINERARIS A OBRA ÀREA DE TREBALL MANCA D'IL·LUMINACIÓ	1	2	2
9	COPS AMB OBJECTES O EINES (TALLS) Situació: EINES	2	2	3
10	PROJECCIÓ DE FRAGMENTS O PARTÍCULES Situació: TALLS I ESPECEJAMENT EN SEC RETIRADA DE RUNA	2	1	2
11	ATRAPAMENT PER O ENTRE OBJECTES Situació: APLEC A L'ÀREA DE TREBALL MANIPULACIÓ PLAFONS	1	2	2
13	SOBRESFORÇOS Situació: MANIPULACIÓ MANUAL	2	2	3
14	EXPOSICIÓ A CONDICIONS AMBIENTALS EXTREMES Situació: TREBALLS A L'EXTERIOR	1	2	2
15	CONTACTES TÈRMICS Situació: SOLDADURA METALLS	1	2	2
16	EXPOSICIÓ A CONTACTES ELÈCTRICS Situació: CONTACTES DIRECTES I INDIRECTES	1	2	2
17	INHALACIÓ O INGESTIÓ DE SUBSTÀNCIES NOCIVES Situació: GASOS SOLDADURA ELÈCTRICA POLS DE TALL DE MATERIALS RETIRADA DE RUNA	2	1	2
18	CONTACTES AMB SUBSTÀNCIES NOCIVES (CÀUSTIQUES, CORROSIVES, IRRITANTS O AL·LÈRGÈNIQUES) Situació: AGLOMERANTS, ADHESIUS PIGMENTS, MÀSTICS	1	2	2

P: Probabilitat (1,2,3) / G: Gravetat (1,2,3) / A: Avaluació (1,2,3,4,5)

EQUIPS PROTECCIÓ INDIVIDUAL	
Descripció	Riscos
Casc de seguretat per a ús normal, contra cops, de polietilè amb un pes màxim de 400 g, homologat segons UNE-EN 812	1 / 2 / 4 / 6 / 9 / 10 / 11 / 14 / 16 / 17 / 18
Ulleres de seguretat antiimpactes estàndard, amb muntura universal, amb visor transparent i tractament contra l'entelament, homologades segons UNE-EN 167 i UNE-EN 168	10 / 14 / 18
Pantalla facial per a soldadura elèctrica, amb marc abatible de mà i suport de polièster reforçat amb fibra de vidre vulcanitzada d'1,35 mm de gruix, amb visor inactínic semifosc amb protecció DIN 12, homologada segons UNE-EN 175	15
Protector auditiu d'auricular, acoblat al cap amb arnès i orelles antisoroll, homologat segons UNE-EN 352-1 i UNE-EN 458	14
Parella de guants per a soldador, amb palmell de pell, folre interior de cotó, i màniga llarga de serratge folrada de dril fort, homologats segons UNE-EN 407 i UNE-EN 420	15
Parella de guants de protecció contra riscos mecànics comuns de construcció nivell 3, homologats segons UNE-EN 388 i UNE-EN 420	9 / 10 / 11 / 14 / 18
Parella de guants de material aïllant per a treballs elèctrics, classe 1, logotip color blanc, tensió màxima 7500 V, homologats segons UNE-EN 420	16
Parella de botes baixes de seguretat industrial per a treballs de construcció en general, resistents a la humitat, de pell rectificada, amb turmellera encoixinada, amb puntera metàl·lica, sola antilliscant, falca amortidora d'impactes al taló i sense plantilla metàl·lica, homologades segons UNE-EN ISO 20344, UNE-EN ISO 20345, UNE-EN ISO 20346 i UNE-EN ISO 20347	1 / 2 / 4 / 6 / 9 / 10 / 11 / 14 / 16 / 17 / 18
Parella de botes baixes de seguretat industrial per a soldador, resistents a la humitat, de pell rectificada adobada al crom, amb turmellera encoixinada, amb llengüeta de manxa de despreniment ràpid, puntera metàl·lica, sola antilliscant, falca amortidora d'impactes al taló i sense plantilla metàl·lica, homologades segons UNE-EN ISO 20344, UNE-EN ISO 20345, UNE-EN ISO 20346 i UNE-EN ISO 20347	15
Sistema anticaiguda compost per un arnès anticaiguda amb tirants, bandes secundàries, bandes subglúties, bandes de cuixa, recolzament dorsal per a subjecció, elements d'ajust, element dorsal d'enganxament d'arnès anticaiguda i sivella, incorporat a un element d'amarrament compost per un terminal manufacturat, homologat segons UNE-EN 361, UNE-EN 362, UNE-EN 364, UNE-EN 365 i UNE-EN 354	1
Faixa de protecció dorslumber	13
Granota de treball per a construcció, de polièster i cotó (65%-35%), color beix, trama 240, amb butxaques interiors, homologada segons UNE-EN 340	1 / 2 / 4 / 6 / 9 / 11 / 14 / 15 / 16 / 17 / 18
Samarreta de treball, de cotó	14
Armill reflectant amb tires reflectants a la cintura, al pit i a l'esquena, homologada segons UNE-EN 471	4
Impermeable amb jaqueta, caputxa i pantalons, per a edificació, de PVC soldat de 0,3 mm de gruix, homologat segons UNE-EN 340	14
Davantall per a soldador, de serratge, homologat segons UNE-EN 340, UNE-EN 470-1 i UNE-EN 348	15

MITJANS AUXILIARS D'UTILITAT PREVENTIVA	
Descripció	Riscos
Bastida modular amb estructura tubular i sistema de seguretat amb tots els requisits reglamentaris en previsió de caigudes per a la realització d'estructures, tancaments, cobertes, i altres treballs en alçada	1
Barana definitiva, prevista en projecte, per a protecció de caigudes a diferent nivell	1
Marquesina de protecció en voladiu en bastida tubular amb sistema de seguretat amb tots els requisits reglamentaris, normalitzada i incorporada UNE-EN 12810-1 (HD-1000)	4
Passadís de protecció prefabricat metàl·lic amb sistema de seguretat amb tots els requisits reglamentaris, de llargària 2,5 m, d'amplària 1,1 m, amb paviment de entramat de platines metàl·liques i rampes articulades, baranes metàl·liques reglamentàries, muntants de 2 m d'alçada, sostre de xapa d'acer de 3 mm de gruix	4

SISTEMES DE PROTECCIÓ COL·LECTIVA	
Descripció	Riscos
Protecció col·lectiva vertical del perímetre de les façanes contra caigudes de persones u objectes, amb suport metàl·lic tipus mènsula, de llargària 2,5 m, barra porta xarxes horitzontal, serjant d'ancoratge al sostre, xarxa de seguretat horitzontal i amb el desmuntatge inclòs	1
Protecció col·lectiva vertical dels laterals dels forats de les escales en tota l'alçada amb xarxa-teló normalitzada (UNE-EN 1263-1) de poliamida no regenerada, de tenacitat alta nuada amb corda perimetral de poliamida, ancoratge de fleix perforat i clau d'impacte d'acer i corda de cosit de 6 mm de diàmetre i amb el desmuntatge inclòs	1
Protecció col·lectiva horitzontal d'obertures amb xarxa per a proteccions superficials contra caigudes, de	1

fil trenat de poliamida no regenerada, de tenacitat alta, de 4 mm de diàmetre, 80x80 mm de pas de malla, corda perimetral de poliamida de 12 mm de diàmetre nuada a la xarxa, fixada amb fleix i tacs d'expansió i amb el desmuntatge inclòs	
Protecció horitzontal d'obertures d'1 m de diàmetre com a màxim, en sostres, amb fusta i amb el desmuntatge inclòs	1
Cable fiador per al cinturó de seguretat, fixat en ancoratges de servei i amb el desmuntatge inclòs	1
Tanca d'advertència o abalisament d'1 m d'alçada amb malla de polietilè taronja, fixada a 1 m del perímetre del sostre amb suports d'acer allotjats amb forats al sostre	1 / 2 / 6 / 15
Extractor localitzat de gasos contaminants en treballs de soldadura amb velocitat de captura de 0.5 a 1 m/s, col·locat	17
Senyal de prohibició, normalitzada amb pictograma negre sobre fons blanc, de forma circular amb cantells i banda transversal descendent d'esquerra a dreta a 45°, en color vermell, diàmetre 29 cm, amb cartell explicatiu rectangular, per ser vista fins 12 m, fixada i amb el desmuntatge inclòs	1 / 2 / 4 / 6 / 9 / 10 / 11 / 13 / 15 / 16 / 17 / 18
Senyal d'obligació, normalitzada amb pictograma blanc sobre fons blau, de forma circular amb cantells en color blanc, diàmetre 29 cm, amb cartell explicatiu rectangular, per ser vista fins 12 m, fixada i amb el desmuntatge inclòs	1 / 2 / 4 / 6 / 9 / 10 / 11 / 13 / 15 / 16 / 17 / 18
Senyal d'advertència, normalitzada amb pictograma negre sobre fons groc, de forma triangular amb el cantell negre, costat major 41 cm, amb cartell explicatiu rectangular, per ser vista fins 12 m de distància, fixada i amb el desmuntatge inclòs	1 / 2 / 4 / 6 / 9 / 10 / 11 / 13 / 15 / 16 / 17 / 18
Baixant de runes de tub de PVC, de 40 cm de diàmetre, amb boques de descàrrega, brides i acoblament, col·locat i amb el desmuntatge inclòs	17

MESURES PREVENTIVES	
Descripció	Riscos
Planificar els treballs per a mantenir el màxim de temps possible les proteccions	1
Itineraris preestablerts i balissats per al personal	1
Revisió i manteniment periòdic de SPC	1
Ordre i neteja	2 / 6 / 17
Preparació i manteniment de les superfícies de treball	2 / 6
Organització de les zones de pas i emmagatzematge	2 / 6
Als plans inclinats, treballar sobre superfícies rugoses i no lliscants	2
Planificació d'àrees i llocs de treball	4
Planificació de recorreguts i maniobres per a màquines i camions	4
Elecció dels mitjans auxiliars de manteniment	4
Impedir l'accés de personal dins del radi d'acció de càrregues suspeses	4
No balancejar les càrregues suspeses	4
Suspendre i aixecar les càrregues dins de l'envolcall o fleixos originals	4
Per a la manipulació de materials voluminosos i/o pesats, sol·licitar un procediment de treball específic	4
Substituir lo manual per lo mecànic	9 / 10
Planificació de compra i programa de manteniment d'eines	9
Formació de l'operari en l'ús i manteniment d'eines	9
Evitar processos de tallat de materials a l'obra	10
Formació	10 / 13 / 18
Evitar processos d'ajust en obra	10
Planificació i procediments per a la càrrega i descàrrega de materials	11
No treballar al costat de paraments acabats de fer (< 48 h)	11
Elecció dels equips de manteniment	13
Paletització i eines ergonòmiques	13
Adaptar la feina a les característiques individuals de la persona que la realitza	13
Suspensió de les feines en condicions extremes	14
Rotació dels llocs de treball	14 / 17
Planificar els treballs per a realitzar-los en zones protegides	14
En cas de vent, apuntament i fixació de tots els elements inestables	14
Evitar procés de soldadura a l'obra	15
No treballar al costat de línies elèctriques amb cables nusos	16
Elecció i manteniment de les eines elèctriques	16
Formació i habilitació específica per a cada eina	16
Compliment del REBT pel que fa a equips de protecció	16
Revisió de la posta a terra	16
Realitzar els treballs sobre superfícies seques	16
Disposar de quadres elèctrics secundaris	16
Evitar processos de divisió de material en sec	17

Realitzar els treballs a l'aire lliure, sempre a sotavent	17
Talls amb serra de trepar per via humida, amb proteccions integrades	10 /17
Substituir els materials amb substàncies nocives	18
Per treballs en alçada utilitzar plataformes elevadores mecàniques o hidràuliques	13
Verificar nivell lumínic mínim (250 lux) a itineraris i llocs de treball	2 /6 /9
Verificar que les connexions de les màquines es facin amb endolls reglamentaris	16

E06.E04 DIVISÒRIES (OBRA)

PARET DIVISÒRIA INTERIOR FINS A 30 CM DE GRUIX AMB PEÇES DE DIMENSIONS MÀXIMES DE 60x40x20 CM COL.LOCADES AMB MORTER ELABORAT A L'OBRA

Avaluació de riscos

Id	Risc	P	G	A
1	CAIGUDA DE PERSONES A DIFERENT NIVELL Situació: ITINERARIS A OBRA TREBALLS EN ALÇADA	1	3	3
2	CAIGUDA DE PERSONES AL MATEIX NIVELL Situació: ITINERARIS A OBRA ÀREA DE TREBALL MANCA D'IL.LUMINACIÓ	1	2	2
4	CAIGUDA D'OBJECTES PER MANIPULACIÓ O DE MATERIALS TRANSPORTATS Situació: MANIPULACIÓ D'APLECS	1	3	3
6	TREPITJADES SOBRE OBJECTES Situació: ITINERARIS A OBRA ÀREA DE TREBALL MANCA D'IL.LUMINACIÓ	2	2	3
9	COPS AMB OBJECTES O EINES (TALLS) Situació: EINES	2	2	3
10	PROJECCIÓ DE FRAGMENTS O PARTÍCULES Situació: MANIPULACIÓ I AJUST DE MATERIALS RETIRADA DE RUNA	2	1	2
11	ATRAPAMENT PER O ENTRE OBJECTES Situació: PELS MATERIALS PER LA FORMIGONERA	1	3	3
13	SOBREESFORÇOS Situació: MANIPULACIÓ MANUAL	2	2	3
14	EXPOSICIÓ A CONDICIONS AMBIENTALS EXTREMES Situació: TREBALLS A L'EXTERIOR	1	2	2
16	EXPOSICIÓ A CONTACTES ELÈCTRICS Situació: CONTACTES DIRECTES I INDIRECTES	1	2	2
17	INHALACIÓ O INGESTIÓ DE SUBSTÀNCIES NOCIVES Situació: TALL I AJUSTOS EN SEC RETIRADA DE RUNA	2	1	2
18	CONTACTES AMB SUBSTÀNCIES NOCIVES (CÀUSTIQUES, CORROSIVES, IRRITANTS O AL·LÈRGENIQUES) Situació: CONTACTES AMB AGLOMERANTS I ADHESIUS	1	2	2

P: Probabilitat (1,2,3) / G: Gravetat (1,2,3) / A: Avaluació (1,2,3,4,5)

EQUIPS PROTECCIÓ INDIVIDUAL

Descripció	Riscos
Casc de seguretat per a ús normal, contra cops, de polietilè amb un pes màxim de 400 g, homologat segons UNE-EN 812	1 /2 /4 /6 /9 /10 /11 /14 /16 /17 /18
Ulleres de seguretat antiimpactes estàndard, amb muntura universal, amb visor transparent i tractament contra l'entelament, homologades segons UNE-EN 167 i UNE-EN 168	10 /14 /18
Protector auditiu d'auricular, acoblat al cap amb arnès i orelles antisoroll, homologat segons UNE-EN 352-1 i UNE-EN 458	14
Parella de guants de protecció contra riscos mecànics comuns de construcció nivell 3, homologats segons UNE-EN 388 i UNE-EN 420	9 /10 /11 /14 /18
Parella de guants de material aïllant per a treballs elèctrics, classe 1, logotip color blanc, tensió màxima 7500 V, homologats segons UNE-EN 420	16
Parella de botes baixes de seguretat industrial per a treballs de construcció en general, resistents a la	1 /2 /4 /6 /9

humitat, de pell rectificada, amb turmellera encoixinada, amb puntera metàl·lica, sola antilliscant, falca amortidora d'impactes al taló i sense plantilla metàl·lica, homologades segons UNE-EN ISO 20344, UNE-EN ISO 20345, UNE-EN ISO 20346 i UNE-EN ISO 20347	/10 /11 /14 /16 /17 /18
Sistema anticaiguda compost per un arnès anticaiguda amb tirants, bandes secundàries, bandes subglúties, bandes de cuixa, recolzament dorsal per a subjecció, elements d'ajust, element dorsal d'enganxament d'arnès anticaiguda i sivella, incorporat a un element d'amarrament compost per un terminal manufacturat, homologat segons UNE-EN 361, UNE-EN 362, UNE-EN 364, UNE-EN 365 i UNE-EN 354	1
Faixa de protecció dorslumber	13
Granota de treball per a construcció, de polièster i cotó (65%-35%), color beix, trama 240, amb butxaques interiors, homologada segons UNE-EN 340	1 /2 /4 /6 /9 /11 /14 /16 /17 /18
Samarreta de treball, de cotó	14
Armillia reflectant amb tires reflectants a la cintura, al pit i a l'esquena, homologada segons UNE-EN 471	4
Impermeable amb jaqueta, caputxa i pantalons, per a edificació, de PVC soldat de 0,3 mm de gruix, homologat segons UNE-EN 340	14

MITJANS AUXILIARS D'UTILITAT PREVENTIVA

Descripció	Riscos
Barana definitiva, prevista en projecte, per a protecció de caigudes a diferent nivell	1

SISTEMES DE PROTECCIÓ COL·LECTIVA

Descripció	Riscos
Protecció col·lectiva vertical del perímetre de les façanes contra caigudes de persones u objectes, amb suport metàl·lic tipus mènsula, de llargària 2,5 m, barra porta xarxes horitzontal, serjant d'ancoratge al sostre, xarxa de seguretat horitzontal i amb el desmuntatge inclòs	1
Protecció col·lectiva vertical dels laterals dels forats de les escales en tota l'alçada amb xarxa-teló normalitzada (UNE-EN 1263-1) de poliamida no regenerada, de tenacitat alta nuada amb corda perimetral de poliamida, ancoratge de fleix perforat i clau d'impacte d'acer i corda de cosit de 6 mm de diàmetre i amb el desmuntatge inclòs	1
Protecció col·lectiva vertical del perímetre del sostre amb xarxa per a proteccions superficials contra caigudes, de fil trenat de poliamida no regenerada, de tenacitat alta, de 4 mm de diàmetre, 80x80 mm de pas de malla, corda perimetral de poliamida de 12 mm de diàmetre nuada a la xarxa, d'alçada 5 m, amb ancoratges d'emborsament inferior, fixada al sostre cada 0.5 amb ganxos embeguts en el formigó, cordes d'hissat i subjecció de 12 mm de diàmetre, pescant metàl·lic de forca fixats al sostre cada 4,5 m amb ganxos embeguts en el formigó, en 1a col·locació i amb el desmuntatge inclòs	1
Protecció col·lectiva horitzontal d'obertures amb xarxa per a proteccions superficials contra caigudes, de fil trenat de poliamida no regenerada, de tenacitat alta, de 4 mm de diàmetre, 80x80 mm de pas de malla, corda perimetral de poliamida de 12 mm de diàmetre nuada a la xarxa, fixada amb fleix i tacs d'expansió i amb el desmuntatge inclòs	1
Protecció horitzontal d'obertures amb malla electrosoldada de barres corrugades d'acer 10x 10 cm i de 3 - 3 mm de diàmetre embegut en el formigó i amb el desmuntatge inclòs	1
Protecció horitzontal d'obertures d'1 m de diàmetre com a màxim, en sostres, amb fusta i amb el desmuntatge inclòs	1
Cable fiador per al cinturó de seguretat, fixat en ancoratges de servei i amb el desmuntatge inclòs	1
Tanca d'advertència o abalisament d'1 m d'alçada amb malla de polietilè taronja, fixada a 1 m del perímetre del sostre amb suports d'acer allotjats amb forats al sostre	1 /2 /6
Senyal de prohibició, normalitzada amb pictograma negre sobre fons blanc, de forma circular amb cantells i banda transversal descendent d'esquerra a dreta a 45°, en color vermell, diàmetre 29 cm, amb cartell explicatiu rectangular, per ser vista fins 12 m, fixada i amb el desmuntatge inclòs	1 /2 /4 /6 /9 /10 /11 /13 /16 /17 /18
Senyal d'obligació, normalitzada amb pictograma blanc sobre fons blau, de forma circular amb cantells en color blanc, diàmetre 29 cm, amb cartell explicatiu rectangular, per ser vista fins 12 m, fixada i amb el desmuntatge inclòs	1 /2 /4 /6 /9 /10 /11 /13 /16 /17 /18
Senyal d'advertència, normalitzada amb pictograma negre sobre fons groc, de forma triangular amb el cantell negre, costat major 41 cm, amb cartell explicatiu rectangular, per ser vista fins 12 m de distància, fixada i amb el desmuntatge inclòs	1 /2 /4 /6 /9 /10 /11 /13 /16 /17 /18
Baixant de runes de tub de PVC, de 40 cm de diàmetre, amb boques de descàrrega, brides i acoblament, col·locat i amb el desmuntatge inclòs	6 /10 /17

MESURES PREVENTIVES

Descripció	Riscos
Planificar els treballs per a mantenir el màxim de temps possible les proteccions	1
Itineraris preestablerts i balissats per al personal	1

Revisió i manteniment periòdic de SPC	1
Ordre i neteja	2 /6 /17
Preparació i manteniment de les superfícies de treball	2 /6
Organització de les zones de pas i emmagatzematge	2 /6
Als plans inclinats, treballar sobre superfícies rugoses i no lliscants	2
Planificació d'àrees i llocs de treball	4
Planificació de recorreguts i maniobres per a màquines i camions	4
Elecció dels mitjans auxiliars de manteniment	4
Impedir l'accés de personal dins del radi d'acció de càrregues suspeses	4
No balancejar les càrregues suspeses	4
Suspendre i aixecar les càrregues dins de l'envolcall o fleixos originals	4
Per a la manipulació de materials voluminosos i/o pesats, sol·licitar un procediment de treball específic	4
Substituir lo manual per lo mecànic	9 /10
Planificació de compra i programa de manteniment d'eines	9 /11
Formació de l'operari en l'ús i manteniment d'eines	9
Evitar processos de tallat de materials a l'obra	10
Formació	10 /13 /18
Evitar processos d'ajust en obra	10
Planificació i procediments per a la càrrega i descàrrega de materials	11
Elecció dels equips de manteniment	13
Paletització i eines ergonòmiques	13
Adaptar la feina a les característiques individuals de la persona que la realitza	13
Suspensió de les feines en condicions extremes	14
Rotació dels llocs de treball	14 /17
Planificar els treballs per a realitzar-los en zones protegides	14
En cas de vent, apuntament i fixació de tots els elements inestables	14
No treballar al costat de línies elèctriques amb cables nusos	16
Elecció i manteniment de les eines elèctriques	16
Formació i habilitació específica per a cada eina	16
Compliment del REBT pel que fa a equips de protecció	16
Revisió de la posta a terra	16
Realitzar els treballs sobre superfícies seques	16
Disposar de quadres elèctrics secundaris	16
Reg de les zones de treball	17
Evitar processos de divisió de material en sec	17
Realitzar els treballs a l'aire lliure, sempre a sotavent	17
Talls amb serra de trepar per via humida, amb proteccions integrades	10
Substituir els materials amb substàncies nocives	18
Per treballs en alçada utilitzar plataformes elevadores mecàniques o hidràuliques	13
Utilitzar mitjans mecànics(grues, transpalets, plataformes elevadores) per manipular càrregues	13
Utilitzar pinça manual ergonòmica per manipular blocs o maons	13
Verificar nivell lumínic mínim (250 lux) a itineraris i llocs de treball	2 /6 /9 /14
Verificar que les connexions de les màquines es facin amb endolls reglamentaris	16

E06.E05 DIVISÒRIES (PREFABRICATS, PLADUR, ALUMINI, FUSTA, ETC.)

PARET DIVISÒRIA INTERIOR FINS A 30 CM DE GRUIX A BASE DE PLAFONS PREFABRICATS ANCORATS ENTRE SI O A ELEMENTS FIXOS I ESTRUCTURALS

Avaluació de riscos

Id	Risc	P	G	A
1	CAIGUDA DE PERSONES A DIFERENT NIVELL Situació: ITINERARIS A OBRA TREBALLS EN ALÇADA	1	3	3
2	CAIGUDA DE PERSONES AL MATEIX NIVELL Situació: ITINERARIS A OBRA ÀREA DE TREBALL MANCA D'IL.LUMINACIÓ	1	2	2
4	CAIGUDA D'OBJECTES PER MANIPULACIÓ O DE MATERIALS TRANSPORTATS Situació: MANIPULACIÓ D'APLECS	1	3	3
6	TREPITJADES SOBRE OBJECTES Situació: ITINERARIS A OBRA ÀREA DE TREBALL	2	2	3

MANCA D'IL·LUMINACIÓ			
9	COPS AMB OBJECTES O EINES (TALLS) Situació: EINES	3	2 4
10	PROJECCIÓ DE FRAGMENTS O PARTÍCULES Situació: TALL, MANIPULACIÓ MATERIALS RETIRADA DE RUNA	2	1 2
11	ATRAPAMENT PER O ENTRE OBJECTES Situació: EN MANS I PEUS AL MANIPULAR MATERIALS	1	2 2
13	SOBREESFORÇOS Situació: MANIPULACIÓ MANUAL	2	2 3
16	EXPOSICIÓ A CONTACTES ELÈCTRICS Situació: CONTACTES DIRECTES I INDIRECTES	1	2 2
17	INHALACIÓ O INGESTIÓ DE SUBSTÀNCIES NOCIVES Situació: POLS DE TALL DE MATERIALS RETIRADA DE RUNA	2	1 2
18	CONTACTES AMB SUBSTÀNCIES NOCIVES (CÀUSTIQUES, CORROSIVES, IRRITANTS O AL·LÈRGÈNIQUES) Situació: AGLOMERANTS I COLES PIGMENTS I MÀSTICS	1	2 2

P: Probabilitat (1,2,3) / G: Gravetat (1,2,3) / A: Avaluació (1,2,3,4,5)

EQUIPS PROTECCIÓ INDIVIDUAL	
Descripció	Riscos
Casc de seguretat per a ús normal, contra cops, de polietilè amb un pes màxim de 400 g, homologat segons UNE-EN 812	1 / 2 / 4 / 6 / 9 / 10 / 11 / 16 / 17 / 18
Ulleres de seguretat antiimpactes estàndard, amb muntura universal, amb visor transparent i tractament contra l'entelament, homologades segons UNE-EN 167 i UNE-EN 168	10 / 18
Parella de guants de protecció contra riscos mecànics comuns de construcció nivell 3, homologats segons UNE-EN 388 i UNE-EN 420	9 / 10 / 11 / 18
Parella de guants de material aïllant per a treballs elèctrics, classe 1, logotip color blanc, tensió màxima 7500 V, homologats segons UNE-EN 420	16
Parella de botes baixes de seguretat industrial per a treballs de construcció en general, resistents a la humitat, de pell rectificada, amb turmellera encoixinada, amb puntera metàl·lica, sola antilliscant, falca amortidora d'impactes al taló i sense plantilla metàl·lica, homologades segons UNE-EN ISO 20344, UNE-EN ISO 20345, UNE-EN ISO 20346 i UNE-EN ISO 20347	1 / 2 / 4 / 6 / 9 / 10 / 11 / 16 / 17 / 18
Sistema anticaiguda compost per un arnès anticaiguda amb tirants, bandes secundàries, bandes subglúties, bandes de cuixa, recolzament dorsal per a subjecció, elements d'ajust, element dorsal d'enganxament d'arnès anticaiguda i sivella, incorporat a un element d'amarrament compost per un terminal manufacturat, homologat segons UNE-EN 361, UNE-EN 362, UNE-EN 364, UNE-EN 365 i UNE-EN 354	1
Faixa de protecció dorsolumbar	13
Granota de treball per a construcció, de polièster i cotó (65%-35%), color beix, trama 240, amb butxaques interiors, homologada segons UNE-EN 340	1 / 2 / 4 / 6 / 9 / 11 / 16 / 17 / 18
Armill reflectant amb tires reflectants a la cintura, al pit i a l'esquena, homologada segons UNE-EN 471	4

MITJANS AUXILIARS D'UTILITAT PREVENTIVA	
Descripció	Riscos
Bastida modular amb estructura tubular i sistema de seguretat amb tots els requisits reglamentaris en previsió de caigudes per a la realització d'estructures, tancaments, cobertes, i altres treballs en alçada	1
Barana definitiva, prevista en projecte, per a protecció de caigudes a diferent nivell	1
Marquesina de protecció en voladiu en bastida tubular amb sistema de seguretat amb tots els requisits reglamentaris, normalitzada i incorporada UNE-EN 12810-1 (HD-1000)	4
Passadís de protecció prefabricat metàl·lic amb sistema de seguretat amb tots els requisits reglamentaris, de llargària 2,5 m, d'amplària 1,1 m, amb paviment de entramat de platines metàl·liques i rampes articulades, baranes metàl·liques reglamentàries, muntants de 2 m d'alçada, sostre de xapa d'acer de 3 mm de gruix	4

SISTEMES DE PROTECCIÓ COL·LECTIVA	
Descripció	Riscos
Protecció col·lectiva vertical del perímetre de les façanes contra caigudes de persones u objectes, amb suport metàl·lic tipus mènsula, de llargària 2,5 m, barra porta xarxes horitzontal, serjant d'ancoratge al	1

sostre, xarxa de seguretat horitzontal i amb el desmuntatge inclòs	
Protecció col·lectiva vertical dels laterals dels forats de les escales en tota l'alçada amb xarxa-teló normalitzada (UNE-EN 1263-1) de poliamida no regenerada, de tenacitat alta nuada amb corda perimetral de poliamida, ancoratge de fleix perforat i clau d'impacte d'acer i corda de cosit de 6 mm de diàmetre i amb el desmuntatge inclòs	1
Protecció col·lectiva horitzontal d'obertures amb xarxa per a proteccions superficials contra caigudes, de fil trenat de poliamida no regenerada, de tenacitat alta, de 4 mm de diàmetre, 80x80 mm de pas de malla, corda perimetral de poliamida de 12 mm de diàmetre nuada a la xarxa, fixada amb fleix i tacs d'expansió i amb el desmuntatge inclòs	1
Protecció horitzontal d'obertures amb malla electrosoldada de barres corrugades d'acer 10x 10 cm i de 3 - 3 mm de diàmetre embegut en el formigó i amb el desmuntatge inclòs	1
Protecció horitzontal d'obertures d'1 m de diàmetre com a màxim, en sostres, amb fusta i amb el desmuntatge inclòs	1
Cable fiador per al cinturó de seguretat, fixat en ancoratges de servei i amb el desmuntatge inclòs	1
Tanca d'avertència o abalisament d'1 m d'alçada amb malla de polietilè taronja, fixada a 1 m del perímetre del sostre amb suports d'acer allotjats amb forats al sostre	1 / 2 / 6
Senyal de prohibició, normalitzada amb pictograma negre sobre fons blanc, de forma circular amb cantells i banda transversal descendent d'esquerra a dreta a 45°, en color vermell, diàmetre 29 cm, amb cartell explicatiu rectangular, per ser vista fins 12 m, fixada i amb el desmuntatge inclòs	1 / 2 / 4 / 6 / 9 / 10 / 11 / 13 / 16 / 17 / 18
Senyal d'obligació, normalitzada amb pictograma blanc sobre fons blau, de forma circular amb cantells en color blanc, diàmetre 29 cm, amb cartell explicatiu rectangular, per ser vista fins 12 m, fixada i amb el desmuntatge inclòs	1 / 2 / 4 / 6 / 9 / 10 / 11 / 13 / 16 / 17 / 18
Senyal d'avertència, normalitzada amb pictograma negre sobre fons groc, de forma triangular amb el cantell negre, costat major 41 cm, amb cartell explicatiu rectangular, per ser vista fins 12 m de distància, fixada i amb el desmuntatge inclòs	1 / 2 / 4 / 6 / 9 / 10 / 11 / 13 / 16 / 17 / 18
Baixant de runes de tub de PVC, de 40 cm de diàmetre, amb boques de descàrrega, brides i acoblament, col·locat i amb el desmuntatge inclòs	10 / 17

MESURES PREVENTIVES	
Descripció	Riscos
Planificar els treballs per a mantenir el màxim de temps possible les proteccions	1
Itineraris preestablerts i balissats per al personal	1
Revisió i manteniment periòdic de SPC	1
Ordre i neteja	2 / 6 / 17
Preparació i manteniment de les superfícies de treball	2 / 6
Organització de les zones de pas i emmagatzematge	2 / 6
Als plans inclinats, treballar sobre superfícies rugoses i no lliscants	2
Planificació d'àrees i llocs de treball	4
Planificació de recorreguts i maniobres per a màquines i camions	4
Elecció dels mitjans auxiliars de manteniment	4
Impedir l'accés de personal dins del radi d'acció de càrregues suspeses	4
No balancejar les càrregues suspeses	4
Suspendre i aixecar les càrregues dins de l'envolcall o fleixos originals	4
Per a la manipulació de materials voluminosos i/o pesats, sol·licitar un procediment de treball específic	4
Substituir lo manual per lo mecànic	9 / 10
Planificació de compra i programa de manteniment d'eines	9
Formació de l'operari en l'ús i manteniment d'eines	9
Evitar processos de tallat de materials a l'obra	10
Formació	10 / 13 / 18
Evitar processos d'ajust en obra	10
Planificació i procediments per a la càrrega i descàrrega de materials	11
Elecció dels equips de manteniment	13
Paletització i eines ergonòmiques	13
Adaptar la feina a les característiques individuals de la persona que la realitza	13
Rotació dels llocs de treball	17
No treballar al costat de línies elèctriques amb cables nusos	16
Elecció i manteniment de les eines elèctriques	16
Formació i habilitació específica per a cada eina	16
Compliment del REBT pel que fa a equips de protecció	16
Revisió de la posta a terra	16
Realitzar els treballs sobre superfícies seques	16
Disposar de quadres elèctrics secundaris	16
Evitar processos de divisió de material en sec	17

Realitzar els treballs a l'aire lliure, sempre a sotavent	17
Talls amb serra de trepar per via humida, amb proteccions integrades	10
Substituir els materials amb substàncies nocives	18
Per treballs en alçada utilitzar plataformes elevadores mecàniques o hidràuliques	13
Utilitzar mitjans mecànics (grues, transpalets, plataformes elevadores) per manipular càrregues	13
Verificar nivell lumínic mínim (250 lux) a itineraris i llocs de treball	2 /6 /9
Verificar que les connexions de les màquines es facin amb endolls reglamentaris	16

E07 IMPERMEABILITZACIONS - AÏLLAMENTS I JUNTES**E07.E01 COBERTES PLANES**

FORMACIÓ DE COBERTA PLANA SOBRE FORJAT O PARAMENT HORIZONTAL INCLOENT FORMACIÓ DE PENDENTS DE DESGUÀS, COL·LOCACIÓ I PROTECCIÓ DE MEMBRANA IMPERMEABILITZANT

Avaluació de riscos

Id	Risc	P	G	A
1	CAIGUDA DE PERSONES A DIFERENT NIVELL Situació: ITINERARIS A OBRA TREBALLS EN ALÇADA	1	3	3
2	CAIGUDA DE PERSONES AL MATEIX NIVELL Situació: ITINERARIS A OBRA ÀREA DE TREBALL MANCA D'IL·LUMINACIÓ	1	2	2
4	CAIGUDA D'OBJECTES PER MANIPULACIÓ O DE MATERIALS TRANSPORTATS Situació: MANIPULACIÓ D'APLECS	1	3	3
6	TREPITJADES SOBRE OBJECTES Situació: ITINERARIS A OBRA ÀREA DE TREBALL MANCA D'IL·LUMINACIÓ	1	2	2
9	COPS AMB OBJECTES O EINES (TALLS) Situació: EINES	2	2	3
13	SOBREESFORÇOS Situació: MANIPULACIÓ MANUAL	2	2	3
14	EXPOSICIÓ A CONDICIONS AMBIENTALS EXTREMES Situació: TREBALLS A L'EXTERIOR	2	2	3
15	CONTACTES TÈRMICS Situació: SOLDADURA DE MEMBRANA PER FUSIÓ	1	2	2
16	EXPOSICIÓ A CONTACTES ELÈCTRICS Situació: CONTACTES DIRECTES I INDIRECTES	1	2	2
17	INHALACIÓ O INGESTIÓ DE SUBSTÀNCIES NOCIVES Situació: DISSOLVENTS I COLES	1	2	2
18	CONTACTES AMB SUBSTÀNCIES NOCIVES (CÀUSTIQUES, CORROSIVES, IRRITANTS O AL·LÈRGENIQUES) Situació: DISSOLVENTS I COLES	1	2	2
21	INCENDIS Situació: DISSOLVENTS I COLES	1	2	2

P: Probabilitat (1,2,3) / G: Gravetat (1,2,3) / A: Avaluació (1,2,3,4,5)

EQUIPS PROTECCIÓ INDIVIDUAL

Descripció	Riscos
Casc de seguretat per a ús normal, contra cops, de polietilè amb un pes màxim de 400 g, homologat segons UNE-EN 812	1 /2 /4 /6 /9 /14 /15 /18 /21
Ulleres de seguretat antiimpactes estàndard, amb muntura universal, amb visor transparent i tractament contra l'entelament, homologades segons UNE-EN 167 i UNE-EN 168	14 /18
Protector auditiu d'auricular, acoblat al cap amb arnès i orelles antisoroll, homologat segons UNE-EN 352-1 i UNE-EN 458	14
Parella de guants per a soldador, amb palmell de pell, folre interior de cotó, i màniga llarga de serratge folrada de dril fort, homologats segons UNE-EN 407 i UNE-EN 420	15 /21
Parella de guants de protecció contra riscos mecànics comuns de construcció nivell 3, homologats segons UNE-EN 388 i UNE-EN 420	6 /9 /14 /18
Parella de guants de material aïllant per a treballs elèctrics, classe 1, logotip color blanc, tensió màxima 7500 V, homologats segons UNE-EN 420	16
Parella de botes baixes de seguretat industrial per a treballs de construcció en general, resistents a la	1 /2 /4 /9 /14

humitat, de pell rectificada, amb turmellera encoixinada, amb puntera metàl·lica, sola antilliscant, falca amortidora d'impactes al taló i sense plantilla metàl·lica, homologades segons UNE-EN ISO 20344, UNE-EN ISO 20345, UNE-EN ISO 20346 i UNE-EN ISO 20347	/15 /16 /18 /21
Sistema anticaiguda compost per un arnès anticaiguda amb tirants, bandes secundàries, bandes subglúties, bandes de cuixa, recolzament dorsal per a subjecció, elements d'ajust, element dorsal d'enganxament d'arnès anticaiguda i sivella, incorporat a un element d'amarrament compost per un terminal manufacturat, homologat segons UNE-EN 361, UNE-EN 362, UNE-EN 364, UNE-EN 365 i UNE-EN 354	1
Faixa de protecció dorslumber	13
Granota de treball per a construcció, de polièster i cotó (65%-35%), color beix, trama 240, amb butxaques interiors, homologada segons UNE-EN 340	1 /2 /4 /6 /9 /14 /15 /16 /18 /21
Samarreta de treball, de cotó	14
Armillà reflectant amb tires reflectants a la cintura, al pit i a l'esquena, homologada segons UNE-EN 471	4
Impermeable amb jaqueta, caputxa i pantalons, per a edificació, de PVC soldat de 0,3 mm de gruix, homologat segons UNE-EN 340	14

MITJANS AUXILIARS D'UTILITAT PREVENTIVA

Descripció	Riscos
Bastida modular amb estructura tubular i sistema de seguretat amb tots els requisits reglamentaris en previsió de caigudes per a la realització d'estructures, tancaments, cobertes, i altres treballs en alçada	1
Barana definitiva, prevista en projecte, per a protecció de caigudes a diferent nivell	1
Marquesina de protecció en voladiu en bastida tubular amb sistema de seguretat amb tots els requisits reglamentaris, normalitzada i incorporada UNE-EN 12810-1 (HD-1000)	4
Passadís de protecció prefabricat metàl·lic amb sistema de seguretat amb tots els requisits reglamentaris, de llargària 2,5 m, d'amplària 1,1 m, amb paviment de entramat de platines metàl·liques i rampes articulades, baranes metàl·liques reglamentàries, muntants de 2 m d'alçada, sostre de xapa d'acer de 3 mm de gruix	4

SISTEMES DE PROTECCIÓ COL·LECTIVA

Descripció	Riscos
Protecció col·lectiva vertical del perímetre de les façanes contra caigudes de persones u objectes, amb suport metàl·lic tipus mènsula, de llargària 2,5 m, barra porta xarxes horitzontal, serjant d'ancoratge al sostre, xarxa de seguretat horitzontal i amb el desmuntatge inclòs	1
Protecció de projecció de partícules incandescentes amb manta ignífuga, xarxa de seguretat normalitzada (UNE-EN 1263-1) poliamida no regenerada, de tenacitat alta, nuada amb corda perimetral de poliamida i corda de cosit de 12 mm de diàmetre i amb el desmuntatge inclòs	21
Protecció col·lectiva vertical dels laterals dels forats de les escales en tota l'alçada amb xarxa-teló normalitzada (UNE-EN 1263-1) de poliamida no regenerada, de tenacitat alta nuada amb corda perimetral de poliamida, ancoratge de fleix perforat i clau d'impacte d'acer i corda de cosit de 6 mm de diàmetre i amb el desmuntatge inclòs	1
Protecció col·lectiva vertical del perímetre del sostre amb xarxa per a proteccions superficials contra caigudes, de fil trenat de poliamida no regenerada, de tenacitat alta, de 4 mm de diàmetre, 80x80 mm de pas de malla, corda perimetral de poliamida de 12 mm de diàmetre nuada a la xarxa, d'alçària 5 m, amb ancoratges d'emborsament inferior, fixada al sostre cada 0.5 amb ganxos embeguts en el formigó, cordes d'hissat i subjecció de 12 mm de diàmetre, pescant metàl·lic de forca fixats al sostre cada 4,5 m amb ganxos embeguts en el formigó, en 1a col·locació i amb el desmuntatge inclòs	1
Protecció col·lectiva horitzontal d'obertures amb xarxa per a proteccions superficials contra caigudes, de fil trenat de poliamida no regenerada, de tenacitat alta, de 4 mm de diàmetre, 80x80 mm de pas de malla, corda perimetral de poliamida de 12 mm de diàmetre nuada a la xarxa, fixada amb fleix i tacs d'expansió i amb el desmuntatge inclòs	1
Protecció horitzontal d'obertures amb malla electrosoldada de barres corrugades d'acer 10x 10 cm i de 3 - 3 mm de diàmetre embegut en el formigó i amb el desmuntatge inclòs	1
Protecció horitzontal d'obertures d'1 m de diàmetre com a màxim, en sostres, amb fusta i amb el desmuntatge inclòs	1
Cable fiador per al cinturó de seguretat, fixat en ancoratges de servei i amb el desmuntatge inclòs	1
Tanca d'advertència o abalisament d'1 m d'alçada amb malla de polietilè taronja, fixada a 1 m del perímetre del sostre amb suports d'acer allotjats amb forats al sostre	1 /2
Senyal de prohibició, normalitzada amb pictograma negre sobre fons blanc, de forma circular amb cantells i banda transversal descendent d'esquerra a dreta a 45°, en color vermell, diàmetre 29 cm, amb cartell explicatiu rectangular, per ser vista fins 12 m, fixada i amb el desmuntatge inclòs	1 /2 /4 /6 /9 /13 /15 /16 /17 /18 /21
Senyal d'obligació, normalitzada amb pictograma blanc sobre fons blau, de forma circular amb cantells en color blanc, diàmetre 29 cm, amb cartell explicatiu rectangular, per ser vista fins 12 m, fixada i amb el	1 /2 /4 /6 /9 /13 /15 /16 /17

desmuntatge inclòs	/18 /21
Senyal d'advertència, normalitzada amb pictograma negre sobre fons groc, de forma triangular amb el cantell negre, costat major 41 cm, amb cartell explicatiu rectangular, per ser vista fins 12 m de distància, fixada i amb el desmuntatge inclòs	1 /2 /4 /6 /9 /13 /15 /16 /17 /18 /21
Extintor de pols seca, de 6 kg de càrrega, amb pressió incorporada, pintat, amb suport a la paret i amb el desmuntatge inclòs	21

MESURES PREVENTIVES	
Descripció	Riscos
Planificar els treballs per a mantenir el màxim de temps possible les proteccions	1
Revisió i manteniment periòdic de SPC	1
Integrar la seguretat al disseny arquitectònic	1
Disseny i estudi de les mesures preventives en fase de projecte	1
Personal qualificat per a treballs en alçada	1
Ordre i neteja	2 /6
Preparació i manteniment de les superfícies de treball	2 /6
Organització de les zones de pas i emmagatzematge	2 /6
Als plans inclinats, treballar sobre superfícies rugoses i no lliscants	2
Planificació d'àrees i llocs de treball	4
Elecció dels mitjans auxiliars de manteniment	4
Impedir l'accés de personal dins del radi d'acció de càrregues suspeses	4
No balancejar les càrregues suspeses	4
Suspendre i aixecar les càrregues dins de l'envolcall o fleixos originals	4
Per a la manipulació de materials voluminosos i/o pesats, sol·licitar un procediment de treball específic	4
Substituir lo manual per lo mecànic	9
Planificació de compra i programa de manteniment d'eines	9
Formació de l'operari en l'ús i manteniment d'eines	9
Substituir la fabricació a obra per la prefabricació a taller	9
Formació	13 /21
Elecció dels equips de manteniment	13
Paletització i eines ergonòmiques	13
Adaptar la feina a les característiques individuals de la persona que la realitza	13
Suspensió de les feines en condicions extremes	14
Rotació dels llocs de treball	14 /17
Planificar els treballs per a realitzar-los en zones protegides	14
En cas de vent, apuntament i fixació de tots els elements inestables	14
Evitar procés de soldadura a l'obra	15
No treballar al costat de línies elèctriques amb cables nusos	16
Elecció i manteniment de les eines elèctriques	16
Formació i habilitació específica per a cada eina	16
Compliment del REBT pel que fa a equips de protecció	16
Revisió de la posta a terra	16
Realitzar els treballs sobre superfícies seques	16
Disposar de quadres elèctrics secundaris	16
Realitzar els treballs a l'aire lliure, sempre a sotavent	17
Elecció dels materials al disseny del projecte	17
Canvi o modificació del procés de treball	17
Aïllament del procés	17
Substituir els materials amb substàncies nocives	18
Substituir l'inflamable per no inflamable	21
Utilitzar mitjans mecànics (grues, transpalets, plataformes elevadores) per manipular càrregues	4 /13
Verificar nivell lumínic mínim (250 lux) a itineraris i llocs de treball	2 /6 /9
Verificar que les connexions de les màquines es facin amb endolls reglamentaris	16

E08	REVESTIMENTS
E08.E01	AMORFS (ARREBOSSATS - ENGUIXATS - ESTUCATS)
REVESTIMENTS AMORFS SOBRE ELEMENTS VERTICALS I HORIZONTALS CONSTITUÏTS PER ARREBOSSATS, ENGUIXATS I ESTUCATS	

Avaluació de riscos

Id	Risc	P	G	A
1	CAIGUDA DE PERSONES A DIFERENT NIVELL Situació: ITINERARIS A OBRA EN PERÍMETRE I VORES DE FORATS BASTIDES	2	3	4
2	CAIGUDA DE PERSONES AL MATEIX NIVELL Situació: ITINERARIS A OBRA SUPERFÍCIES IRREGULARS MATERIALS MAL APLEGATS MANCA D'IL·LUMINACIÓ	1	1	1
4	CAIGUDA D'OBJECTES PER MANIPULACIÓ O DE MATERIALS TRANSPORTATS Situació: MANIPULACIÓ D'APLECS, EINES	1	3	3
6	TREPITJADES SOBRE OBJECTES Situació: ITINERARIS A OBRA ÀREES DE TREBALL MANCA D'IL·LUMINACIÓ	1	1	1
9	COPS AMB OBJECTES O EINES (TALLS) Situació: EINES	2	1	2
10	PROJECCIÓ DE FRAGMENTES O PARTÍCULES Situació: CONFECCIÓ, MANIPULACIÓ I PROJECCIÓ DE MATERIALS	2	2	3
11	ATRAPAMENT PER O ENTRE OBJECTES Situació: AMB FORMIGONERES MANTENIMENT DE MATERIALS	2	2	3
13	SOBREESFORÇOS Situació: MANIPULACIÓ MANUAL	2	2	3
14	EXPOSICIÓ A CONDICIONS AMBIENTALS EXTREMES Situació: TREBALLS EXTERIORS	1	2	2
16	EXPOSICIÓ A CONTACTES ELÈCTRICS Situació: CONTACTES DIRECTES I INDIRECTES	1	3	3
17	INHALACIÓ O INGESTIÓ DE SUBSTÀNCIES NOCIVES Situació: AMBIENTS POLSOSSOS	2	1	2
18	CONTACTES AMB SUBSTÀNCIES NOCIVES (CÀUSTIQUES, CORROSIVES, IRRITANTS O AL·LÈRGÈNIQUES) Situació: AGLOMERANTS	2	1	2

P: Probabilitat (1,2,3) / G: Gravetat (1,2,3) / A: Avaluació (1,2,3,4,5)

EQUIPS PROTECCIÓ INDIVIDUAL	
Descripció	Riscos
Casc de seguretat per a ús normal, contra cops, de polietilè amb un pes màxim de 400 g, homologat segons UNE-EN 812	1 / 2 / 4 / 6 / 9 / 10 / 11 / 14 / 18
Ulleres de seguretat antiimpactes estàndard, amb muntura universal, amb visor transparent i tractament contra l'entelament, homologades segons UNE-EN 167 i UNE-EN 168	10 / 14 / 18
Protector auditiu d'auricular, acoblat al cap amb arnès i orelleres antisoroll, homologat segons UNE-EN 352-1 i UNE-EN 458	14
Mascareta de protecció respiratòria, homologada segons UNE-EN 140	17
Parella de guants de protecció contra riscos mecànics comuns de construcció nivell 3, homologats segons UNE-EN 388 i UNE-EN 420	1 / 2 / 4 / 6 / 9 / 10 / 11 / 14 / 18
Parella de guants de material aïllant per a treballs elèctrics, classe 1, logotip color blanc, tensió màxima 7500 V, homologats segons UNE-EN 420	16
Parella de botes baixes de seguretat industrial per a treballs de construcció en general, resistents a la humitat, de pell rectificada, amb turmellera encoixinada, amb puntera metàl·lica, sola antilliscant, falca amortidora d'impactes al taló i sense plantilla metàl·lica, homologades segons UNE-EN ISO 20344, UNE-EN ISO 20345, UNE-EN ISO 20346 i UNE-EN ISO 20347	1 / 2 / 4 / 6 / 9 / 10 / 11 / 14 / 16 / 18
Sistema anticaiguda compost per un arnès anticaiguda amb tirants, bandes secundàries, bandes subglúties, bandes de cuixa, recolzament dorsal per a subjecció, elements d'ajust, element dorsal d'enganxament d'arnès anticaiguda i sivella, incorporat a un element d'amarrament compost per un terminal manufacturat, homologat segons UNE-EN 361, UNE-EN 362, UNE-EN 364, UNE-EN 365 i UNE-EN 354	1
Faixa de protecció dorslumbar	13
Granota de treball per a construcció, de polièster i cotó (65%-35%), color beix, trama 240, amb butxaques	1 / 2 / 4 / 6 / 9

interiors, homologada segons UNE-EN 340	/10 /11 /14 /18
Samarreta de treball, de cotó	14
Armillà reflectant amb tires reflectants a la cintura, al pit i a l'esquena, homologada segons UNE-EN 471	4
Impermeable amb jaqueta, caputxa i pantalons, per a edificació, de PVC soldat de 0,3 mm de gruix, homologat segons UNE-EN 340	14

MITJANS AUXILIARS D'UTILITAT PREVENTIVA	
Descripció	Riscos
Bastida modular amb estructura tubular i sistema de seguretat amb tots els requisits reglamentaris en previsió de caigudes per a la realització d'estructures, tancaments, cobertes, i altres treballs en alçada	1
Barana definitiva, prevista en projecte, per a protecció de caigudes a diferent nivell	1
Escala modular d'estructura porticada, per accedir a cotes de diferent nivell, superiors a 7 m amb sistema de seguretat integrat	1
Marquesina de protecció en voladiu en bastida tubular amb sistema de seguretat amb tots els requisits reglamentaris, normalitzada i incorporada UNE-EN 12810-1 (HD-1000)	4
Passadís de protecció prefabricat metàl·lic amb sistema de seguretat amb tots els requisits reglamentaris, de llargària 2,5 m, d'amplària 1,1 m, amb paviment de entramat de platines metàl·liques i rampes articulades, baranes metàl·liques reglamentàries, muntants de 2 m d'alçada, sostre de xapa d'acer de 3 mm de gruix	4
Pont volat semiprefabricat per treballs en ràfecs amb plataforma de treball i barana perimetral amb els requisits reglamentaris amb sistema de seguretat integrat	1

SISTEMES DE PROTECCIÓ COL·LECTIVA	
Descripció	Riscos
Protecció col·lectiva vertical de bastides tubulars i/o muntacàrregues amb malla de polipropilè tupida tipus mosquitera, traus perimetrals amb reforç i corda de diàmetre 6 mm i amb el desmuntatge inclòs	4
Protecció col·lectiva vertical dels laterals dels forats de les escales en tota l'alçada amb xarxa-teló normalitzada (UNE-EN 1263-1) de poliamida no regenerada, de tenacitat alta nuada amb corda perimetral de poliamida, ancoratge de fleix perforat i clau d'impacte d'acer i corda de cosit de 6 mm de diàmetre i amb el desmuntatge inclòs	1
Protecció col·lectiva vertical de bastida tubular amb xarxa per a proteccions superficials contra caigudes, de fil trenat de poliamida no regenerada, de tenacitat alta, de 4 mm de diàmetre, 80x80 mm de pas de malla, corda perimetral de poliamida de 12 mm de diàmetre nuada a la xarxa, corda de subjecció de 6 mm de diàmetre i amb el desmuntatge inclòs	1
Protecció col·lectiva horitzontal d'obertures amb xarxa per a proteccions superficials contra caigudes, de fil trenat de poliamida no regenerada, de tenacitat alta, de 4 mm de diàmetre, 80x80 mm de pas de malla, corda perimetral de poliamida de 12 mm de diàmetre nuada a la xarxa, fixada amb fleix i tacs d'expansió i amb el desmuntatge inclòs	1
Protecció horitzontal d'obertures amb malla electrosoldada de barres corrugades d'acer 10x 10 cm i de 3 - 3 mm de diàmetre embegut en el formigó i amb el desmuntatge inclòs	1
Protecció horitzontal d'obertures d'1 m de diàmetre com a màxim, en sostres, amb fusta i amb el desmuntatge inclòs	1
Barana de protecció per a escales, d'alçària 1 m, amb travesser de tauló de fusta fixada amb suports de muntant metàl·lic amb mordassa per al sostre i amb el desmuntatge inclòs	1
Barana de protecció prefabricada per a forats d'ascensor, d'alçària 1 m, fixada amb cargols d'ataconat als brancals de fàbrica i amb el desmuntatge inclòs	1
Marquesina de protecció de 2,5 m amb estructura metàl·lica tubular i plataforma de fusta, desmuntatge inclòs	4
Marquesina de protecció en voladiu de 3 m amb perfils d'acer IPN 140 fixats al sostre o llosa amb cargols passants i taulons de fusta, inclinació en l'extrem de 30 °, desmuntatge inclòs	4
Extractor localitzat de gasos contaminants en treballs de soldadura amb velocitat de captura de 0.5 a 1 m/s, col·locat	17
Senyal de prohibició, normalitzada amb pictograma negre sobre fons blanc, de forma circular amb cantells i banda transversal descendent d'esquerra a dreta a 45°, en color vermell, diàmetre 29 cm, amb cartell explicatiu rectangular, per ser vista fins 12 m, fixada i amb el desmuntatge inclòs	1 /2 /4 /6 /9 /10 /11 /13 /16
Senyal d'obligació, normalitzada amb pictograma blanc sobre fons blau, de forma circular amb cantells en color blanc, diàmetre 29 cm, amb cartell explicatiu rectangular, per ser vista fins 12 m, fixada i amb el desmuntatge inclòs	1 /2 /4 /6 /9 /10 /11 /13 /16
Rètol adhesiu (MIE-RAT.10) de maniobra per a quadre o pupitre de control elèctric, adherit	16
Senyal d'advertència, normalitzada amb pictograma negre sobre fons groc, de forma triangular amb el	1 /2 /4 /6 /9

cantell negre, costat major 41 cm, amb cartell explicatiu rectangular, per ser vista fins 12 m de distància, fixada i amb el desmuntatge inclòs	/10 /11 /13 /16 /17 /18
Baixant de runes de tub de PVC, de 40 cm de diàmetre, amb boques de descàrrega, brides i acoblament, col·locat i amb el desmuntatge inclòs	4 /17

MESURES PREVENTIVES	
Descripció	Riscos
Itineraris preestablerts i balissats per al personal	1
Revisió i manteniment periòdic de SPC	1
Integrar la seguretat al disseny arquitectònic	1
Disseny i estudi de les mesures preventives en fase de projecte	1
Adoptar les mesures preventives necessàries per al manteniment correcte posterior	1
Personal qualificat per a treballs en alçada	1
Assegurar les escales de mà	1
Ordre i neteja	2 /6 /17
Preparació i manteniment de les superfícies de treball	2 /6
Organització de les zones de pas i emmagatzematge	2 /6
Als plans inclinats, treballar sobre superfícies rugoses i no lliscants	2
No realitzar treballs a la mateixa vertical	4
Planificació d'àrees i llocs de treball	4
Planificació de recorreguts i maniobres per a màquines i camions	4
Elecció dels mitjans auxiliars de manteniment	4
Impedir l'accés de personal dins del radi d'acció de càrregues suspeses	4
No balancejar les càrregues suspeses	4
Suspendre i aixecar les càrregues dins de l'envolcall o flexos originals	4
Solicitar habilitació professional del personal encarregat del manteniment de l'obra	4
Substituir lo manual per lo mecànic	10
Planificació de compra i programa de manteniment d'eines	9 /11
Formació de l'operari en l'ús i manteniment d'eines	9
Substituir la fabricació a obra per la prefabricació a taller	9
Evitar processos de manipulació de materials a obra	9
Formació	10 /13 /18
Planificació i procediments per a la càrrega i descàrrega de materials	11
No treballar ni estar al radi d'acció de les càrregues suspeses	11
Elecció dels equips de manteniment	13
Paletització i eines ergonòmiques	13
Adaptar la feina a les característiques individuals de la persona que la realitza	13
Elecció dels materials alternatius poc pessats i més manegables	13
Suspensió de les feines en condicions extremes	14
Rotació dels llocs de treball	14 /17
Planificar els treballs per a realitzar-los en zones protegides	14
En cas de vent, apuntament i fixació de tots els elements inestables	14
Suspensió de les feines a cobertes inclinades amb vent superior a 40 km/h	14
No treballar al costat de línies elèctriques amb cables nusos	16
Elecció i manteniment de les eines elèctriques	16
Formació i habilitació específica per a cada eina	16
Compliment del REBT pel que fa a equips de protecció	16
Revisió de la posta a terra	16
Realitzar els treballs sobre superfícies seques	16
Disposar de quadres elèctrics secundaris	16
Reg de les zones de treball	17
Elecció dels materials al disseny del projecte	17
Canvi o modificació del procés de treball	17
Aïllament del procés	17
Ventilació de les zones de treball	17
Substituir els materials amb substàncies nocives	18
Per treballs en alçada utilitzar plataformes elevadores mecàniques o hidràuliques	1 /13
Utilitzar mitjans mecànics(grues, transpalets, plataformes elevadores) per manipular càrregues	13
Verificar nivell lumínic mínim (250 lux) a itineraris i llocs de treball	2 /6
Verificar que les connexions de les màquines es facin amb endolls reglamentaris	16

E08.E02 ENRAJOLATS I APLACATS DE PECES (PEDRA, CERAMICA, MORTER CIMENT, ESCOPIDORS, ETC.)	
REVESTIMENTS SOBRE ELEMENTS VERTICALS I HORIZONTALS CONSTITUÏTS PER ENRAJOLATS I APLACATS DE PEÇES (PEDRES, CERÀMIQUES, MORTERS, ETC.)	

Avaluació de riscos

Id	Risc	P	G	A
1	CAIGUDA DE PERSONES A DIFERENT NIVELL Situació: ITINERARIS A OBRA TREBALLS EN ALÇADA	2	3	4
2	CAIGUDA DE PERSONES AL MATEIX NIVELL Situació: ITINERARIS A OBRA ÀREES DE TREBALL MANCA D'IL·LUMINACIÓ SUPERFÍCIES IRREGULARS	1	1	1
4	CAIGUDA D'OBJECTES PER MANIPULACIÓ O DE MATERIALS TRANSPORTATS Situació: MANIPULACIÓ I MANTENIMENT D'APLECS	1	3	3
6	TREPITJADES SOBRE OBJECTES Situació: ITINERARIS A OBRA ÀREES DE TREBALL MANCA D'IL·LUMINACIÓ	1	1	1
9	COPS AMB OBJECTES O EINES (TALLS) Situació: SERRA DE FORADAR D'AIGUA EINES	2	1	2
10	PROJECCIÓ DE FRAGMENTS O PARTÍCULES Situació: RADIAL SERRA DE FORADAR D'AIGUA MANIPULACIÓ DE MATERIALS	2	2	3
11	ATRAPAMENT PER O ENTRE OBJECTES Situació: FORMIGONERA AMB ELEMENTS PESATS D'APLACAT	2	2	3
13	SOBREESFORÇOS Situació: MANIPULACIÓ MANUAL	2	2	3
14	EXPOSICIÓ A CONDICIONS AMBIENTALS EXTREMES Situació: TREBALLS A L'EXTERIOR	1	2	2
16	EXPOSICIÓ A CONTACTES ELÈCTRICS Situació: CONTACTES DIRECTES I INDIRECTES	1	3	3
17	INHALACIÓ O INGESTIÓ DE SUBSTÀNCIES NOCIVES Situació: AMBIENTS POLSOSSOS TALLS EN SEC	2	1	2
18	CONTACTES AMB SUBSTÀNCIES NOCIVES (CÀUSTIQUES, CORROSIVES, IRRITANTS O AL·LÈRGÈNIQUES) Situació: AGLOMERANTS	2	1	2

P: Probabilitat (1,2,3) / G: Gravetat (1,2,3) / A: Avaluació (1,2,3,4,5)

EQUIPS PROTECCIÓ INDIVIDUAL	
Descripció	Riscos
Casc de seguretat per a ús normal, contra cops, de polietilè amb un pes màxim de 400 g, homologat segons UNE-EN 812	1 / 2 / 4 / 6 / 9 / 10 / 11 / 14 / 18
Ulleres de seguretat antiimpactes estàndard, amb muntura universal, amb visor transparent i tractament contra l'entelament, homologades segons UNE-EN 167 i UNE-EN 168	10 / 14 / 18
Protector auditiu d'auricular, acoblat al cap amb arnès i orelles antisoroll, homologat segons UNE-EN 352-1 i UNE-EN 458	14
Mascareta de protecció respiratòria, homologada segons UNE-EN 140	17
Parella de guants de protecció contra riscos mecànics comuns de construcció nivell 3, homologats segons UNE-EN 388 i UNE-EN 420	1 / 2 / 4 / 6 / 9 / 10 / 11 / 14 / 18
Parella de guants de material aïllant per a treballs elèctrics, classe 1, logotip color blanc, tensió màxima 7500 V, homologats segons UNE-EN 420	16
Parella de botes baixes de seguretat industrial per a treballs de construcció en general, resistents a la humitat, de pell rectificada, amb turmellera encoixinada, amb puntera metàl·lica, sola antilliscant, falca amortidora d'impactes al taló i sense plantilla metàl·lica, homologades segons UNE-EN ISO 20344, UNE-	1 / 2 / 4 / 6 / 9 / 10 / 11 / 14 / 16 / 18

EN ISO 20345, UNE-EN ISO 20346 i UNE-EN ISO 20347	
Sistema anticaiguda compost per un arnès anticaiguda amb tirants, bandes secundàries, bandes subglúties, bandes de cuixa, recolzament dorsal per a subjecció, elements d'ajust, element dorsal d'enganxament d'arnès anticaiguda i sivella, incorporat a un element d'amarrament compost per un terminal manufacturat, homologat segons UNE-EN 361, UNE-EN 362, UNE-EN 364, UNE-EN 365 i UNE-EN 354	1
Faixa de protecció dorslumbiar	13
Granota de treball per a construcció, de polièster i cotó (65%-35%), color beix, trama 240, amb butxaques interiors, homologada segons UNE-EN 340	1 / 2 / 4 / 6 / 9 / 10 / 11 / 14 / 18
Samarreta de treball, de cotó	14
Armill reflectant amb tires reflectants a la cintura, al pit i a l'esquena, homologada segons UNE-EN 471	4
Impermeable amb jaqueta, caputxa i pantalons, per a edificació, de PVC soldat de 0,3 mm de gruix, homologat segons UNE-EN 340	14

MITJANS AUXILIARS D'UTILITAT PREVENTIVA	
Descripció	Riscos
Bastida modular amb estructura tubular i sistema de seguretat amb tots els requisits reglamentaris en previsió de caigudes per a la realització d'estructures, tancaments, cobertes, i altres treballs en alçada	1
Barana definitiva, prevista en projecte, per a protecció de caigudes a diferent nivell	1
Escala modular d'estructura porticada, per accedir a cotes de diferent nivell, superiors a 7 m amb sistema de seguretat integrat	1
Marquesina de protecció en voladiu en bastida tubular amb sistema de seguretat amb tots els requisits reglamentaris, normalitzada i incorporada UNE-EN 12810-1 (HD-1000)	4
Passadís de protecció prefabricat metàl·lic amb sistema de seguretat amb tots els requisits reglamentaris, de llargària 2,5 m, d'amplària 1,1 m, amb paviment de entramat de platines metàl·liques i rampes articulades, baranes metàl·liques reglamentàries, muntants de 2 m d'alçada, sostre de xapa d'acer de 3 mm de gruix	4
Pont volat semiprefabricat per treballs en ràfecs amb plataforma de treball i barana perimetral amb els requisits reglamentaris amb sistema de seguretat integrat	1

SISTEMES DE PROTECCIÓ COL·LECTIVA	
Descripció	Riscos
Protecció col·lectiva vertical de bastides tubulars i/o muntacàrregues amb malla de polipropilè tupida tipus mosquitera, traus perimetrals amb reforç i corda de diàmetre 6 mm i amb el desmuntatge inclòs	4
Protecció col·lectiva vertical dels laterals dels forats de les escales en tota l'alçada amb xarxa-teló normalitzada (UNE-EN 1263-1) de poliamida no regenerada, de tenacitat alta nuada amb corda perimetral de poliamida, ancoratge de fleix perforat i clau d'impacte d'acer i corda de cosit de 6 mm de diàmetre i amb el desmuntatge inclòs	1
Protecció col·lectiva vertical de bastida tubular amb xarxa per a proteccions superficials contra caigudes, de fil trenat de poliamida no regenerada, de tenacitat alta, de 4 mm de diàmetre, 80x80 mm de pas de malla, corda perimetral de poliamida de 12 mm de diàmetre nuada a la xarxa, corda de subjecció de 6 mm de diàmetre i amb el desmuntatge inclòs	1
Protecció col·lectiva horitzontal d'obertures amb xarxa per a proteccions superficials contra caigudes, de fil trenat de poliamida no regenerada, de tenacitat alta, de 4 mm de diàmetre, 80x80 mm de pas de malla, corda perimetral de poliamida de 12 mm de diàmetre nuada a la xarxa, fixada amb fleix i tacs d'expansió i amb el desmuntatge inclòs	1
Protecció horitzontal d'obertures amb malla electrosoldada de barres corrugades d'acer 10x 10 cm i de 3 - 3 mm de diàmetre embegut en el formigó i amb el desmuntatge inclòs	1
Protecció horitzontal d'obertures d'1 m de diàmetre com a màxim, en sostres, amb fusta i amb el desmuntatge inclòs	1
Barana de protecció per a escales, d'alçària 1 m, amb travesser de tauló de fusta fixada amb suports de muntant metàl·lic amb mordassa per al sostre i amb el desmuntatge inclòs	1
Barana de protecció prefabricada per a forats d'ascensor, d'alçària 1 m, fixada amb cargols d'ataconat als brancals de fàbrica i amb el desmuntatge inclòs	1
Marquesina de protecció de 2,5 m amb estructura metàl·lica tubular i plataforma de fusta, desmuntatge inclòs	4
Marquesina de protecció en voladiu de 3 m amb perfils d'acer IPN 140 fixats al sostre o llosa amb cargols passants i taulons de fusta, inclinació en l'extrem de 30 °, desmuntatge inclòs	4
Senyal de prohibició, normalitzada amb pictograma negre sobre fons blanc, de forma circular amb cantells i banda transversal descendent d'esquerra a dreta a 45°, en color vermell, diàmetre 29 cm, amb	1 / 2 / 4 / 6 / 9 / 10 / 11 / 16 / 17

cartell explicatiu rectangular, per ser vista fins 12 m, fixada i amb el desmuntatge inclòs	/18
Senyal d'obligació, normalitzada amb pictograma blanc sobre fons blau, de forma circular amb cantells en color blanc, diàmetre 29 cm, amb cartell explicatiu rectangular, per ser vista fins 12 m, fixada i amb el desmuntatge inclòs	1 /2 /4 /6 /9 /10 /11 /16 /17 /18
Rètol adhesiu (MIE-RAT.10) de maniobra per a quadre o pupitre de control elèctric, adherit	16
Senyal d'avertència, normalitzada amb pictograma negre sobre fons groc, de forma triangular amb el cantell negre, costat major 41 cm, amb cartell explicatiu rectangular, per ser vista fins 12 m de distància, fixada i amb el desmuntatge inclòs	1 /2 /4 /6 /9 /10 /11 /16 /17 /18
Baixant de runes de tub de PVC, de 40 cm de diàmetre, amb boques de descàrrega, brides i acoblament, col·locat i amb el desmuntatge inclòs	4 /17

MESURES PREVENTIVES	
Descripció	Riscos
Itineraris preestablerts i balissats per al personal	1
Revisió i manteniment periòdic de SPC	1
Integrar la seguretat al disseny arquitectònic	1
Disseny i estudi de les mesures preventives en fase de projecte	1
Adoptar les mesures preventives necessàries per al manteniment correcte posterior	1
Personal qualificat per a treballs en alçada	1
Assegurar les escales de mà	1
Ordre i neteja	2 /6 /17
Preparació i manteniment de les superfícies de treball	2 /6
Organització de les zones de pas i emmagatzematge	2 /6
Als plans inclinats, treballar sobre superfícies rugoses i no lliscants	2 /16
No realitzar treballs a la mateixa vertical	4
Planificació d'àrees i llocs de treball	4
Planificació de recorreguts i maniobres per a màquines i camions	4
Elecció dels mitjans auxiliars de manteniment	4
Impedir l'accés de personal dins del radi d'acció de càrregues suspeses	4
No balancejar les càrregues suspeses	4
Suspendre i aixecar les càrregues dins de l'envolcall o flexos originals	4
Per a la manipulació de materials voluminosos i/o pesats, sol·licitar un procediment de treball específic	4
Solicitar habilitació professional del personal encarregat del manteniment de l'obra	4
Substituir lo manual per lo mecànic	9 /10
Planificació de compra i programa de manteniment d'eines	9 /11
Formació de l'operari en l'ús i manteniment d'eines	9
Evitar processos de manipulació de materials a obra	9
Evitar processos de tallat de materials a l'obra	10
Formació	10 /13 /18
Evitar processos d'ajust en obra	10
Planificació i procediments per a la càrrega i descàrrega de materials	11
No treballar ni estar al radi d'acció de les càrregues suspeses	11
Elecció dels equips de manteniment	13
Paletització i eines ergonòmiques	13
Adaptar la feina a les característiques individuals de la persona que la realitza	13
Elecció dels materials alternatius poc pesats i més manegables	13
Suspensió de les feines en condicions extremes	14
Rotació dels llocs de treball	14 /17
Planificar els treballs per a realitzar-los en zones protegides	14
En cas de vent, apuntament i fixació de tots els elements inestables	14
Suspensió de les feines a cobertes inclinades amb vent superior a 40 km/h	14
No treballar al costat de línies elèctriques amb cables nusos	16
Elecció i manteniment de les eines elèctriques	16
Formació i habilitació específica per a cada eina	16
Compliment del REBT pel que fa a equips de protecció	16
Realitzar els treballs sobre superfícies seques	16
Disposar de quadres elèctrics secundaris	16
Evitar processos de divisió de material en sec	17
Realitzar els treballs a l'aire lliure, sempre a sotavent	17
Aïllament del procés	17
Talls amb serra de trepar per via humida, amb proteccions integrades	17
Ventilació de les zones de treball	17

Substituir els materials amb substàncies nocives	18
Per treballs en alçada utilitzar plataformes elevadores mecàniques o hidràuliques	1
Utilitzar mitjans mecànics (grues, transpalets, plataformes elevadores) per manipular càrregues	4 /13
Verificar nivell lumínic mínim (250 lux) a itineraris i llocs de treball	2 /6
Verificar que les connexions de les màquines es facin amb endolls reglamentaris	16

E08.E03 CEL RASOS

REVESTIMENT D'ELEMENTS HORITZONTALS CONSTITUÏTS PER PLAQUES, LAMES, CONFIGURANT-HI CEL RASOS

Avaluació de riscos

Id	Risc	P	G	A
1	CAIGUDA DE PERSONES A DIFERENT NIVELL Situació: ITINERARIS A OBRA TREBALLS EN ALÇADA	2	3	4
2	CAIGUDA DE PERSONES AL MATEIX NIVELL Situació: ITINERARIS A OBRA MANCA D'IL·LUMINACIÓ ÀREES DE TREBALL	1	1	1
4	CAIGUDA D'OBJECTES PER MANIPULACIÓ O DE MATERIALS TRANSPORTATS Situació: MANIPULACIÓ I MANTENIMENT D'APLECS, EINES I MITJANS AUXILIARS	1	3	3
9	COPS AMB OBJECTES O EINES (TALLS) Situació: MANIPULACIÓ EINES I MATERIALS	2	1	2
10	PROJECCIÓ DE FRAGMENTES O PARTÍCULES Situació: MANIPULACIÓ MATERIALS FIXACIÓ D'ELEMENTS PENJATS	2	2	3
13	SOBREESFORÇOS Situació: MANIPULACIÓ MANUAL	2	2	3
14	EXPOSICIÓ A CONDICIONS AMBIENTALS EXTREMES Situació: TREBALLS A L'EXTERIOR	1	2	2
16	EXPOSICIÓ A CONTACTES ELÈCTRICS Situació: CONTACTES DIRECTES I INDIRECTES	1	3	3

P: Probabilitat (1,2,3) / G: Gravetat (1,2,3) / A: Avaluació (1,2,3,4,5)**EQUIPS PROTECCIÓ INDIVIDUAL**

Descripció	Riscos
Casc de seguretat per a ús normal, contra cops, de polietilè amb un pes màxim de 400 g, homologat segons UNE-EN 812	1 /2 /4 /9 /10 /14
Ulleres de seguretat antiimpactes estàndard, amb muntura universal, amb visor transparent i tractament contra l'entelament, homologades segons UNE-EN 167 i UNE-EN 168	10 /14
Protector auditiu d'auricular, acoblat al cap amb arnès i orelles antisoroll, homologat segons UNE-EN 352-1 i UNE-EN 458	14
Parella de guants de protecció contra riscos mecànics comuns de construcció nivell 3, homologats segons UNE-EN 388 i UNE-EN 420	1 /2 /4 /9 /10 /14
Parella de guants de material aïllant per a treballs elèctrics, classe 1, logotip color blanc, tensió màxima 7500 V, homologats segons UNE-EN 420	16
Parella de botes baixes de seguretat industrial per a treballs de construcció en general, resistents a la humitat, de pell rectificada, amb turmellera encoixinada, amb puntera metàl·lica, sola antilliscant, falca amortidora d'impactes al taló i sense plantilla metàl·lica, homologades segons UNE-EN ISO 20344, UNE-EN ISO 20345, UNE-EN ISO 20346 i UNE-EN ISO 20347	1 /2 /4 /9 /10 /14 /16
Sistema anticaiguda compost per un arnès anticaiguda amb tirants, bandes secundàries, bandes subglúties, bandes de caixa, recolzament dorsal per a subjecció, elements d'ajust, element dorsal d'enganxament d'arnès anticaiguda i sivella, incorporat a un element d'amarrament compost per un terminal manufacturat, homologat segons UNE-EN 361, UNE-EN 362, UNE-EN 364, UNE-EN 365 i UNE-EN 354	1
Faixa de protecció dorslumber	13
Granota de treball per a construcció, de polièster i cotó (65%-35%), color beix, trama 240, amb butxaques interiors, homologada segons UNE-EN 340	1 /2 /4 /9 /10 /14
Samarreta de treball, de cotó	14
Armilla reflectant amb tires reflectants a la cintura, al pit i a l'esquena, homologada segons UNE-EN 471	4
Impermeable amb jaqueta, caputxa i pantalons, per a edificació, de PVC soldat de 0,3 mm de gruix, homologat segons UNE-EN 340	14

MITJANS AUXILIARS D'UTILITAT PREVENTIVA	
Descripció	Riscos
Bastida modular amb estructura tubular i sistema de seguretat amb tots els requisits reglamentaris en previsió de caigudes per a la realització d'estructures, tancaments, cobertes, i altres treballs en alçada	1
Barana definitiva, prevista en projecte, per a protecció de caigudes a diferent nivell	1
Escales modular d'estructura porticada, per accedir a cotes de diferent nivell, superiors a 7 m amb sistema de seguretat integrat	1
Marquesina de protecció en voladiu en bastida tubular amb sistema de seguretat amb tots els requisits reglamentaris, normalitzada i incorporada UNE-EN 12810-1 (HD-1000)	4

SISTEMES DE PROTECCIÓ COL-LECTIVA	
Descripció	Riscos
Protecció col·lectiva vertical de bastides tubulars i/o muntacàrregues amb malla de polipropilè tupida tipus mosquitera, traus perimetrals amb reforç i corda de diàmetre 6 mm i amb el desmuntatge inclòs	4
Protecció col·lectiva vertical dels laterals dels forats de les escales en tota l'alçada amb xarxa-teló normalitzada (UNE-EN 1263-1) de poliamida no regenerada, de tenacitat alta nuada amb corda perimetral de poliamida, ancoratge de fleix perforat i clau d'impacte d'acer i corda de cosit de 6 mm de diàmetre i amb el desmuntatge inclòs	1
Protecció col·lectiva vertical de bastida tubular amb xarxa per a proteccions superficials contra caigudes, de fil trenat de poliamida no regenerada, de tenacitat alta, de 4 mm de diàmetre, 80x80 mm de pas de malla, corda perimetral de poliamida de 12 mm de diàmetre nuada a la xarxa, corda de subjecció de 6 mm de diàmetre i amb el desmuntatge inclòs	1
Protecció col·lectiva horitzontal d'obertures amb xarxa per a proteccions superficials contra caigudes, de fil trenat de poliamida no regenerada, de tenacitat alta, de 4 mm de diàmetre, 80x80 mm de pas de malla, corda perimetral de poliamida de 12 mm de diàmetre nuada a la xarxa, fixada amb fleix i tacs d'expansió i amb el desmuntatge inclòs	1
Protecció horitzontal d'obertures amb malla electrosoldada de barres corrugades d'acer 10x 10 cm i de 3 - 3 mm de diàmetre embegut en el formigó i amb el desmuntatge inclòs	1
Protecció horitzontal d'obertures d'1 m de diàmetre com a màxim, en sostres, amb fusta i amb el desmuntatge inclòs	1
Barana de protecció per a escales, d'alçària 1 m, amb travesser de tauló de fusta fixada amb suports de muntant metàl·lic amb mordassa per al sostre i amb el desmuntatge inclòs	1
Barana de protecció prefabricada per a forats d'ascensor, d'alçària 1 m, fixada amb cargols d'ataconat als brancals de fàbrica i amb el desmuntatge inclòs	1
Marquesina de protecció de 2,5 m amb estructura metàl·lica tubular i plataforma de fusta, desmuntatge inclòs	4
Marquesina de protecció en voladiu de 3 m amb perfils d'acer IPN 140 fixats al sostre o llosa amb cargols passants i taulons de fusta, inclinació en l'extrem de 30 °, desmuntatge inclòs	4
Senyal de prohibició, normalitzada amb pictograma negre sobre fons blanc, de forma circular amb cantells i banda transversal descendent d'esquerra a dreta a 45°, en color vermell, diàmetre 29 cm, amb cartell explicatiu rectangular, per ser vista fins 12 m, fixada i amb el desmuntatge inclòs	1 / 2 / 4 / 9 / 10 / 13 / 16
Senyal d'obligació, normalitzada amb pictograma blanc sobre fons blau, de forma circular amb cantells en color blanc, diàmetre 29 cm, amb cartell explicatiu rectangular, per ser vista fins 12 m, fixada i amb el desmuntatge inclòs	1 / 2 / 4 / 9 / 10 / 13 / 16
Rètol adhesiu (MIE-RAT.10) de maniobra per a quadre o pupitre de control elèctric, adherit	16
Senyal d'advertència, normalitzada amb pictograma negre sobre fons groc, de forma triangular amb el cantell negre, costat major 41 cm, amb cartell explicatiu rectangular, per ser vista fins 12 m de distància, fixada i amb el desmuntatge inclòs	1 / 2 / 4 / 9 / 10 / 13 / 16
Baixant de runes de tub de PVC, de 40 cm de diàmetre, amb boques de descàrrega, brides i acoblament, col·locat i amb el desmuntatge inclòs	4

MESURES PREVENTIVES	
Descripció	Riscos
Itineraris preestablerts i balissats per al personal	1
Revisió i manteniment periòdic de SPC	1
Integrar la seguretat al disseny arquitectònic	1
Adoptar les mesures preventives necessàries per al manteniment correcte posterior	1
Personal qualificat per a treballs en alçada	1
Assegurar les escales de mà	1
Ordre i neteja	2
Preparació i manteniment de les superfícies de treball	2
Organització de les zones de pas i emmagatzematge	2

No realitzar treballs a la mateixa vertical	4
Planificació d'àrees i llocs de treball	4
Elecció dels mitjans auxiliars de manteniment	4
Impedir l'accés de personal dins del radi d'acció de càrregues suspeses	4
No balancejar les càrregues suspeses	4
Suspendre i aixecar les càrregues dins de l'envolcall o fleixos originals	4
Solicitar habilitació professional del personal encarregat del manteniment de l'obra	4
Planificació de compra i programa de manteniment d'eines	9
Formació de l'operari en l'ús i manteniment d'eines	9
Evitar processos de manipulació de materials a obra	9
Evitar processos de tallat de materials a l'obra	10
Formació	10 /13
Evitar processos d'ajust en obra	10
Elecció dels equips de manteniment	13
Paletització i eines ergonòmiques	13
Adaptar la feina a les característiques individuals de la persona que la realitza	13
Elecció dels materials alternatius poc pessats i més manegables	13
Suspensió de les feines en condicions extremes	14
Rotació dels llocs de treball	14
Planificar els treballs per a realitzar-los en zones protegides	14
En cas de vent, apuntament i fixació de tots els elements inestables	14
Elecció i manteniment de les eines elèctriques	16
Formació i habilitació específica per a cada eina	16
Compliment del REBT pel que fa a equips de protecció	16
Revisió de la posta a terra	16
Realitzar els treballs sobre superfícies seques	16
Disposar de quadres elèctrics secundaris	16
Per treballs en alçada utilitzar plataformes elevadores mecàniques o hidràuliques	1
Utilitzar mitjans mecànics(grues, transpalets, plataformes elevadores) per manipular càrregues	4 /13
Verificar nivell lumínic mínim (250 lux) a itineraris i llocs de treball	2 /9
Verificar que les connexions de les màquines es facin amb endolls reglamentaris	16

E08.E04 PINTATS I ENVERNISATS

PINTAT D'ESTRUCTURES, PARAMENTS, ELEMENTS DE TANCAMENT, PROTECCIÓ, CALEFACCIÓ, TUBS I ENVERNISATS

Avaluació de riscos

Id	Risc	P	G	A
1	CAIGUDA DE PERSONES A DIFERENT NIVELL Situació: ITINERARIS A OBRA TREBALLS EN ALÇADA	2	3	4
2	CAIGUDA DE PERSONES AL MATEIX NIVELL Situació: ITINERARIS A OBRA MANCA ILUMINACIÓ ÀREA DE TREBALL	1	1	1
4	CAIGUDA D'OBJECTES PER MANIPULACIÓ O DE MATERIALS TRANSPORTATS Situació: MANIPULACIÓ I MANTENIMENT D'APLECS, EINES I MITJANS AUXILIARS	1	3	3
9	COPS AMB OBJECTES O EINES (TALLS) Situació: EINES	2	1	2
10	PROJECCIÓ DE FRAGMENTS O PARTÍCULES Situació: MANIPULACIÓ I PROJECCIÓ DE MATERIALS	3	1	3
13	SOBREESFORÇOS Situació: MANIPULACIÓ MANUAL	2	2	3
14	EXPOSICIÓ A CONDICIONS AMBIENTALS EXTREMES Situació: TREBALLS A L'EXTERIOR	1	2	2
16	EXPOSICIÓ A CONTACTES ELÈCTRICS Situació: CONTACTES DIRECTES I INDIRECTES	1	3	3
17	INHALACIÓ O INGESTIÓ DE SUBSTÀNCIES NOCIVES Situació: PREPARACIÓ SUPORT EN AMBIENT POLSÓS DISSOLVENTS	3	2	4
18	CONTACTES AMB SUBSTÀNCIES NOCIVES (CÀUSTIQUES, CORROSIVES, IRRITANTS O	2	2	3

AL·LÈRGÈNIQUES)

Situació: DISSOLVENTS

COMPONENTES QUÍMICS DELS MATERIALS

P: Probabilitat (1,2,3) / G: Gravetat (1,2,3) / A: Avaluació (1,2,3,4,5)

EQUIPS PROTECCIÓ INDIVIDUAL	
Descripció	Riscos
Casc de seguretat per a ús normal, contra cops, de polietilè amb un pes màxim de 400 g, homologat segons UNE-EN 812	1 / 2 / 4 / 9 / 10 / 14 / 16 / 18
Ulleres de seguretat antiimpactes estàndard, amb muntura universal, amb visor transparent i tractament contra l'entelament, homologades segons UNE-EN 167 i UNE-EN 168	10 / 14 / 18
Protector auditiu d'auricular, acoblat al cap amb arnès i orelles antisoroll, homologat segons UNE-EN 352-1 i UNE-EN 458	14
Mascareta de protecció respiratòria, homologada segons UNE-EN 140	17
Parella de guants de protecció contra riscos mecànics comuns de construcció nivell 3, homologats segons UNE-EN 388 i UNE-EN 420	1 / 2 / 4 / 9 / 10 / 14 / 18
Parella de guants de material aïllant per a treballs elèctrics, classe 1, logotip color blanc, tensió màxima 7500 V, homologats segons UNE-EN 420	16
Parella de botes baixes de seguretat industrial per a treballs de construcció en general, resistents a la humitat, de pell rectificada, amb turmellera encoixinada, amb puntera metàl·lica, sola antilliscant, falca amortidora d'impactes al taló i sense plantilla metàl·lica, homologades segons UNE-EN ISO 20344, UNE-EN ISO 20345, UNE-EN ISO 20346 i UNE-EN ISO 20347	1 / 2 / 4 / 9 / 10 / 14 / 16 / 18
Sistema anticaiguda compost per un arnès anticaiguda amb tirants, bandes secundàries, bandes subglúties, bandes de cuixa, recolzament dorsal per a subjecció, elements d'ajust, element dorsal d'enganxament d'arnès anticaiguda i sivella, incorporat a un element d'amarrament compost per un terminal manufacturat, homologat segons UNE-EN 361, UNE-EN 362, UNE-EN 364, UNE-EN 365 i UNE-EN 354	1
Faixa de protecció dorslumber	13
Granota de treball per a construcció, de polièster i cotó (65%-35%), color beix, trama 240, amb butxaques interiors, homologada segons UNE-EN 340	1 / 2 / 4 / 9 / 10 / 14 / 16 / 18
Samarreta de treball, de cotó	14
Armill reflectant amb tires reflectants a la cintura, al pit i a l'esquena, homologada segons UNE-EN 471	4
Impermeable amb jaqueta, caputxa i pantalons, per a edificació, de PVC soldat de 0,3 mm de gruix, homologat segons UNE-EN 340	14

MITJANS AUXILIARS D'UTILITAT PREVENTIVA	
Descripció	Riscos
Bastida modular amb estructura tubular i sistema de seguretat amb tots els requisits reglamentaris en previsió de caigudes per a la realització d'estructures, tancaments, cobertes, i altres treballs en alçada	1
Barana definitiva, prevista en projecte, per a protecció de caigudes a diferent nivell	1
Escala modular d'estructura porticada, per accedir a cotes de diferent nivell, superiors a 7 m amb sistema de seguretat integrat	1
Marquesina de protecció en voladiu en bastida tubular amb sistema de seguretat amb tots els requisits reglamentaris, normalitzada i incorporada UNE-EN 12810-1 (HD-1000)	4
Pont volat semiprefabricat per treballs en ràfecs amb plataforma de treball i barana perimetral amb els requisits reglamentaris amb sistema de seguretat integrat	1

SISTEMES DE PROTECCIÓ COL·LECTIVA	
Descripció	Riscos
Protecció col·lectiva vertical de bastides tubulars i/o muntacàrregues amb malla de polipropilè tupida tipus mosquitera, traus perimetrals amb reforç i corda de diàmetre 6 mm i amb el desmuntatge inclòs	4
Protecció col·lectiva vertical dels laterals dels forats de les escales en tota l'alçada amb xarxa-teló normalitzada (UNE-EN 1263-1) de poliamida no regenerada, de tenacitat alta nuada amb corda perimetral de poliamida, ancoratge de fleix perforat i clau d'impacte d'acer i corda de cosit de 6 mm de diàmetre i amb el desmuntatge inclòs	1
Protecció col·lectiva vertical de bastida tubular amb xarxa per a proteccions superficials contra caigudes, de fil trenat de poliamida no regenerada, de tenacitat alta, de 4 mm de diàmetre, 80x80 mm de pas de malla, corda perimetral de poliamida de 12 mm de diàmetre nuada a la xarxa, corda de subjecció de 6 mm de diàmetre i amb el desmuntatge inclòs	1
Protecció col·lectiva horitzontal d'obertures amb xarxa per a proteccions superficials contra caigudes, de fil trenat de poliamida no regenerada, de tenacitat alta, de 4 mm de diàmetre, 80x80 mm de pas de malla, corda perimetral de poliamida de 12 mm de diàmetre nuada a la xarxa, fixada amb fleix i tacs d'expansió i	1

amb el desmuntatge inclòs	
Protecció horitzontal d'obertures amb malla electrosoldada de barres corrugades d'acer 10x 10 cm i de 3 - 3 mm de diàmetre embegut en el formigó i amb el desmuntatge inclòs	1
Protecció horitzontal d'obertures d'1 m de diàmetre com a màxim, en sostres, amb fusta i amb el desmuntatge inclòs	1
Barana de protecció per a escales, d'alçària 1 m, amb travesser de tauló de fusta fixada amb suports de muntant metàl·lic amb mordassa per al sostre i amb el desmuntatge inclòs	1
Barana de protecció prefabricada per a forats d'ascensor, d'alçària 1 m, fixada amb cargols d'ataconat als brançals de fàbrica i amb el desmuntatge inclòs	1
Marquesina de protecció de 2,5 m amb estructura metàl·lica tubular i plataforma de fusta, desmuntatge inclòs	4
Marquesina de protecció en voladiu de 3 m amb perfils d'acer IPN 140 fixats al sostre o llosa amb cargols passants i taulons de fusta, inclinació en l'extrem de 30 °, desmuntatge inclòs	4
Mampara plegable de protecció contra projecció de partícules de tauler de fusta amb acabat estratificat, d'alçària 2 m i amplària 3 m, i amb el desmuntatge inclòs	17 /18
Extractor localitzat de gasos contaminants en treballs de soldadura amb velocitat de captura de 0.5 a 1 m/s, col·locat	17
Senyal de prohibició, normalitzada amb pictograma negre sobre fons blanc, de forma circular amb cantells i banda transversal descendent d'esquerra a dreta a 45°, en color vermell, diàmetre 29 cm, amb cartell explicatiu rectangular, per ser vista fins 12 m, fixada i amb el desmuntatge inclòs	1 /2 /4 /9 /10 /13 /16 /17 /18
Senyal d'obligació, normalitzada amb pictograma blanc sobre fons blau, de forma circular amb cantells en color blanc, diàmetre 29 cm, amb cartell explicatiu rectangular, per ser vista fins 12 m, fixada i amb el desmuntatge inclòs	1 /2 /4 /9 /10 /13 /16 /17 /18
Rètol adhesiu (MIE-RAT.10) de maniobra per a quadre o pupitre de control elèctric, adherit	16
Senyal d'avertència, normalitzada amb pictograma negre sobre fons groc, de forma triangular amb el cantell negre, costat major 41 cm, amb cartell explicatiu rectangular, per ser vista fins 12 m de distància, fixada i amb el desmuntatge inclòs	1 /2 /4 /9 /10 /13 /16 /17 /18

MESURES PREVENTIVES	
Descripció	Riscos
Itineraris preestablerts i balissats per al personal	1
Revisió i manteniment periòdic de SPC	1
Adoptar les mesures preventives necessàries per al manteniment correcte posterior	1
Personal qualificat per a treballs en alçada	1
Assegurar les escales de mà	1
Ordre i neteja	2
Preparació i manteniment de les superfícies de treball	2
Organització de les zones de pas i emmagatzematge	2
Als plans inclinats, treballar sobre superfícies rugoses i no lliscants	2
No realitzar treballs a la mateixa vertical	4
Planificació d'àrees i llocs de treball	4
Elecció dels mitjans auxiliars de manteniment	4
Impedir l'accés de personal dins del radi d'acció de càrregues suspeses	4
No balancejar les càrregues suspeses	4
Suspendre i aixecar les càrregues dins de l'envolcall o flexos originals	4
Solicitar habilitació professional del personal encarregat del manteniment de l'obra	4
Substituir lo manual per lo mecànic	9 /10
Planificació de compra i programa de manteniment d'eines	9
Formació de l'operari en l'ús i manteniment d'eines	9
Formació	10 /13 /18
Elecció dels equips de manteniment	13
Paletització i eines ergonòmiques	13
Adaptar la feina a les característiques individuals de la persona que la realitza	13
Elecció dels materials alternatius poc pessats i més manegables	13
Suspensió de les feines en condicions extremes	14
Rotació dels llocs de treball	14 /17
Planificar els treballs per a realitzar-los en zones protegides	14
En cas de vent, apuntalament i fixació de tots els elements inestables	14
Suspensió de les feines a cobertes inclinades amb vent superior a 40 km/h	14
No treballar al costat de línies elèctriques amb cables nusos	16
Elecció i manteniment de les eines elèctriques	16

Formació i habilitació específica per a cada eina	16
Compliment del REBT pel que fa a equips de protecció	16
Revisió de la posta a terra	16
Realitzar els treballs sobre superfícies seques	16
Disposar de quadres elèctrics secundaris	16
Realitzar els treballs a l'aire lliure, sempre a sotavent	17
Aïllament del procés	17
Ventilació de les zones de treball	17
Substituir els materials amb substàncies nocives	17 /18
Per treballs en alçada utilitzar plataformes elevadores mecàniques o hidràuliques	1
Utilitzar mitjans mecànics(grues, transpalets, plataformes elevadores) per manipular càrregues	4 /13
Verificar nivell lumínic mínim (250 lux) a itineraris i llocs de treball	2 /9 /14
Verificar que les connexions de les màquines es facin amb endolls reglamentaris	16

E09 PAVIMENTS
E09.E02 ENRAJOLATS I APLACATS DE PECES AMB PULIT (PEDRA, CERAMICA, MORTER CIMENT, ESCOPIDORS, ETC.)
PAVIMENTS DE RAJOLES CERÀMIQUES, DE PEDRA NATURAL I DE TERRATZO, POLITS I ABRILLANTATS EN OBRA

Avaluació de riscos

Id	Risc	P	G	A
1	CAIGUDA DE PERSONES A DIFERENT NIVELL Situació: ITINERARIS A OBRA PERÍMETRE I VORES DE FORATS	1	3	3
2	CAIGUDA DE PERSONES AL MATEIX NIVELL Situació: ITINERARIS A OBRA ÀREA DE TREBALL MANCA D'IL.LUMINACIÓ	2	2	3
4	CAIGUDA D'OBJECTES PER MANIPULACIÓ O DE MATERIALS TRANSPORTATS Situació: MANIPULACIÓ D'APLECS	1	3	3
6	TREPITJADES SOBRE OBJECTES Situació: ITINERARIS A OBRA ÀREA DE TREBALL AMB BAIXA IL.LUMINACIÓ	1	2	2
9	COPS AMB OBJECTES O EINES (TALLS) Situació: EINES	1	2	2
10	PROJECCIÓ DE FRAGMENTES O PARTÍCULES Situació: TALLS EN SEC MANIPULACIÓ MATERIALS RETIRADA RUNES	2	1	2
11	ATRAPAMENT PER O ENTRE OBJECTES Situació: PELS MATERIALS PER LA FORMIGONERA DE MORTER	1	3	3
13	SOBREESFORÇOS Situació: MANIPULACIÓ MANUAL	2	2	3
14	EXPOSICIÓ A CONDICIONS AMBIENTALS EXTREMES Situació: TREBALLS A L'EXTERIOR	1	2	2
16	EXPOSICIÓ A CONTACTES ELÈCTRICS Situació: CONTACTES DIRECTES I INDIRECTES	1	2	2
17	INHALACIÓ O INGESTIÓ DE SUBSTÀNCIES NOCIVES Situació: TALL EN SEC - POLS RETIRADA DE RUNA	2	1	2
18	CONTACTES AMB SUBSTÀNCIES NOCIVES (CÀUSTIQUES, CORROSIVES, IRRITANTS O AL·LÈRGÈNIQUES) Situació: AGLOMERANTS, SEGELLANTS ABRILLANTADORS, NETEJA	1	2	2

P: Probabilitat (1,2,3) / G: Gravetat (1,2,3) / A: Avaluació (1,2,3,4,5)

EQUIPS PROTECCIÓ INDIVIDUAL	
Descripció	Riscos
Casc de seguretat per a ús normal, contra cops, de polietilè amb un pes màxim de 400 g, homologat segons UNE-EN 812	1 /2 /4 /6 /9 /10 /11 /14 /18

Ulleres de seguretat antiimpactes estàndard, amb muntura universal, amb visor transparent i tractament contra l'entelament, homologades segons UNE-EN 167 i UNE-EN 168	10 /14 /18
Protector auditiu d'auricular, acoblat al cap amb arnès i orelles antisoroll, homologat segons UNE-EN 352-1 i UNE-EN 458	14
Parella de guants de protecció contra riscos mecànics comuns de construcció nivell 3, homologats segons UNE-EN 388 i UNE-EN 420	1 /9 /10 /11 /14 /18
Parella de guants de material aïllant per a treballs elèctrics, classe 1, logotip color blanc, tensió màxima 7500 V, homologats segons UNE-EN 420	16
Parella de botes baixes de seguretat industrial per a treballs de construcció en general, resistents a la humitat, de pell rectificada, amb turmellera encoixinada, amb puntera metàl·lica, sola antilliscant, falca amortidora d'impactes al taló i sense plantilla metàl·lica, homologades segons UNE-EN ISO 20344, UNE-EN ISO 20345, UNE-EN ISO 20346 i UNE-EN ISO 20347	1 /2 /4 /6 /9 /10 /11 /14 /16 /18
Granota de treball per a construcció, de polièster i cotó (65%-35%), color beix, trama 240, amb butxaques interiors, homologada segons UNE-EN 340	1 /2 /4 /6 /9 /10 /11 /14 /16 /18
Armillà reflectant amb tires reflectants a la cintura, al pit i a l'esquena, homologada segons UNE-EN 471	4
Impermeable amb jaqueta, caputxa i pantalons, per a edificació, de PVC soldat de 0,3 mm de gruix, homologat segons UNE-EN 340	14

MITJANS AUXILIARS D'UTILITAT PREVENTIVA

Descripció	Riscos
Bastida modular amb estructura tubular i sistema de seguretat amb tots els requisits reglamentaris en previsió de caigudes per a la realització d'estructures, tancaments, cobertes, i altres treballs en alçada	1
Barana definitiva, prevista en projecte, per a protecció de caigudes a diferent nivell	1
Marquesina de protecció en voladiu en bastida tubular amb sistema de seguretat amb tots els requisits reglamentaris, normalitzada i incorporada UNE-EN 12810-1 (HD-1000)	4
Passadís de protecció prefabricat metàl·lic amb sistema de seguretat amb tots els requisits reglamentaris, de llargària 2,5 m, d'amplària 1,1 m, amb paviment de entramat de platines metàl·liques i rampes articulades, baranes metàl·liques reglamentàries, muntants de 2 m d'alçada, sostre de xapa d'acer de 3 mm de gruix	4

SISTEMES DE PROTECCIÓ COL·LECTIVA

Descripció	Riscos
Protecció col·lectiva vertical dels laterals dels forats de les escales en tota l'alçada amb xarxa-teló normalitzada (UNE-EN 1263-1) de poliamida no regenerada, de tenacitat alta nuada amb corda perimetral de poliamida, ancoratge de fleix perforat i clau d'impacte d'acer i corda de cosit de 6 mm de diàmetre i amb el desmuntatge inclòs	1
Protecció col·lectiva vertical del perímetre del sostre amb xarxa per a proteccions superficials contra caigudes, de fil trenat de poliamida no regenerada, de tenacitat alta, de 4 mm de diàmetre, 80x80 mm de pas de malla, corda perimetral de poliamida de 12 mm de diàmetre nuada a la xarxa, d'alçada 5 m, amb ancoratges d'emborsament inferior, fixada al sostre cada 0.5 amb ganxos embeguts en el formigó, cordes d'hissat i subjecció de 12 mm de diàmetre, pescant metàl·lic de forca fixats al sostre cada 4,5 m amb ganxos embeguts en el formigó, en 1a col·locació i amb el desmuntatge inclòs	1
Protecció horitzontal d'obertures amb malla electrosoldada de barres corrugades d'acer 10x 10 cm i de 3 - 3 mm de diàmetre embegut en el formigó i amb el desmuntatge inclòs	1
Protecció horitzontal d'obertures d'1 m de diàmetre com a màxim, en sostres, amb fusta i amb el desmuntatge inclòs	1
Cable fiador per al cinturó de seguretat, fixat en ancoratges de servei i amb el desmuntatge inclòs	1
Tanca d'avertència o abalisament d'1 m d'alçada amb malla de polietilè taronja, fixada a 1 m del perímetre del sostre amb suports d'acer allotjats amb forats al sostre	1 /2
Senyal de prohibició, normalitzada amb pictograma negre sobre fons blanc, de forma circular amb cantells i banda transversal descendent d'esquerra a dreta a 45°, en color vermell, diàmetre 29 cm, amb cartell explicatiu rectangular, per ser vista fins 12 m, fixada i amb el desmuntatge inclòs	1 /2 /4 /6 /9 /10 /11 /13 /16 /17 /18
Senyal d'obligació, normalitzada amb pictograma blanc sobre fons blau, de forma circular amb cantells en color blanc, diàmetre 29 cm, amb cartell explicatiu rectangular, per ser vista fins 12 m, fixada i amb el desmuntatge inclòs	1 /2 /4 /6 /9 /10 /11 /13 /16 /17 /18
Senyal d'avertència, normalitzada amb pictograma negre sobre fons groc, de forma triangular amb el cantell negre, costat major 41 cm, amb cartell explicatiu rectangular, per ser vista fins 12 m de distància, fixada i amb el desmuntatge inclòs	1 /2 /4 /6 /9 /10 /11 /13 /16 /17 /18
Baixant de runes de tub de PVC, de 40 cm de diàmetre, amb boques de descàrrega, brides i acoblament, col·locat i amb el desmuntatge inclòs	10

MESURES PREVENTIVES	
Descripció	Riscos
Planificar els treballs per a mantenir el màxim de temps possible les proteccions	1
Revisió i manteniment periòdic de SPC	1
Ordre i neteja	2 /6 /17
Preparació i manteniment de les superfícies de treball	2 /6
Organització de les zones de pas i emmagatzematge	2 /6
Als plans inclinats, treballar sobre superfícies rugoses i no lliscants	2
Planificació d'àrees i llocs de treball	4
Elecció dels mitjans auxiliars de manteniment	4
Impedir l'accés de personal dins del radi d'acció de càrregues suspeses	4
No balancejar les càrregues suspeses	4
Suspendre i aixecar les càrregues dins de l'envolcall o flexos originals	4
Per a la manipulació de materials voluminosos i/o pesats, sol·licitar un procediment de treball específic	4
Substituir lo manual per lo mecànic	9
Planificació de compra i programa de manteniment d'eines	9
Formació de l'operari en l'ús i manteniment d'eines	9
Evitar processos de tallat de materials a l'obra	10
Formació	10 /11 /13 /18
Elecció dels equips de manteniment	13
Paletització i eines ergonòmiques	13
Adaptar la feina a les característiques individuals de la persona que la realitza	13
Suspensió de les feines en condicions extremes	14
Rotació dels llocs de treball	14
Planificar els treballs per a realitzar-los en zones protegides	14
En cas de vent, apuntament i fixació de tots els elements inestables	14
Elecció i manteniment de les eines elèctriques	16
Formació i habilitació específica per a cada eina	16
Compliment del REBT pel que fa a equips de protecció	16
Revisió de la posta a terra	16
Realitzar els treballs sobre superfícies seques	16
Disposar de quadres elèctrics secundaris	16
Evitar processos de divisió de material en sec	17
Realitzar els treballs a l'aire lliure, sempre a sotavent	17
Talls amb serra de trepar per via humida, amb proteccions integrades	10 /13 /17
Substituir els materials amb substàncies nocives	18
Utilitzar mitjans mecànics(grues, transpalets, plataformes elevadores) per manipular càrregues	4
Verificar nivell lumínic mínim (250 lux) a itineraris i llocs de treball	2 /6 /9
Verificar que les connexions de les màquines es facin amb endolls reglamentaris	16

E09.E03 PAVIMENTS SINTÈTICS (PVC, GOMA, MOQUETES, ETC.)

PAVIMENTS SINTÈTICS EN ROTLLES O LLOSETES DE PVC, DE GOMA I DE SURO, ADHERITS I DE MOQUETES ADHERIDES I TENSADES

Avaluació de riscos

Id	Risc	P	G	A
1	CAIGUDA DE PERSONES A DIFERENT NIVELL Situació: ITINERARIS A OBRA TREBALLS EN PERÍMETRE I VORES DE FORATS	1	3	3
2	CAIGUDA DE PERSONES AL MATEIX NIVELL Situació: ITINERARIS A OBRA EJECUCIÓ ESCALERAS MANCA D'IL.LUMINACIÓ	2	2	3
4	CAIGUDA D'OBJECTES PER MANIPULACIÓ O DE MATERIALS TRANSPORTATS Situació: MANIPULACIÓ D'APLECS	1	3	3
6	TREPITJADES SOBRE OBJECTES Situació: ITINERARIS A OBRA ÀREA DE TREBALL AMB BAIXA IL.LUMINACIÓ	1	2	2
9	COPS AMB OBJECTES O EINES (TALLS) Situació: EINES	1	2	2
13	SOBRESFORÇOS Situació: MANIPULACIÓ MANUAL	2	2	3
16	EXPOSICIÓ A CONTACTES ELÈCTRICS	1	2	2

	Situació: CONTACTES DIRECTES I INDIRECTES			
17	INHALACIÓ O INGESTIÓ DE SUBSTÀNCIES NOCIVES		2	2 3
	Situació: COLES, MÀSTICS PULIT EN SEC - POLS			
18	CONTACTES AMB SUBSTÀNCIES NOCIVES (CÀUSTIQUES, CORROSIVES, IRRITANTS O AL·LÈRGÈNIQUES)		2	2 3
	Situació: COLES, MÀSTICS			
21	INCENDIS		1	2 2
	Situació: MATERIALS COMBUSTIBLES			

P: Probabilitat (1,2,3) / G: Gravetat (1,2,3) / A: Avaluació (1,2,3,4,5)

EQUIPS PROTECCIÓ INDIVIDUAL	
Descripció	Riscos
Casc de seguretat per a ús normal, contra cops, de polietilè amb un pes màxim de 400 g, homologat segons UNE-EN 812	1 / 2 / 4 / 6 / 9 / 18 / 21
Ulleres de seguretat antiimpactes estàndard, amb muntura universal, amb visor transparent i tractament contra l'entelament, homologades segons UNE-EN 167 i UNE-EN 168	18
Parella de guants de protecció contra riscos mecànics comuns de construcció nivell 3, homologats segons UNE-EN 388 i UNE-EN 420	1 / 2 / 4 / 9 / 18 / 21
Parella de guants de material aïllant per a treballs elèctrics, classe 1, logotip color blanc, tensió màxima 7500 V, homologats segons UNE-EN 420	16
Parella de botes baixes de seguretat industrial per a treballs de construcció en general, resistents a la humitat, de pell rectificada, amb turmellera encoixinada, amb puntera metàl·lica, sola antilliscant, falca amortidora d'impactes al taló i sense plantilla metàl·lica, homologades segons UNE-EN ISO 20344, UNE-EN ISO 20345, UNE-EN ISO 20346 i UNE-EN ISO 20347	1 / 2 / 4 / 6 / 9 / 16 / 18 / 21
Faixa de protecció dorslumber	13
Granota de treball per a construcció, de polièster i cotó (65%-35%), color beix, trama 240, amb butxaques interiors, homologada segons UNE-EN 340	1 / 2 / 4 / 6 / 9 / 16 / 18 / 21
Armillà reflectant amb tires reflectants a la cintura, al pit i a l'esquena, homologada segons UNE-EN 471	4

MITJANS AUXILIARS D'UTILITAT PREVENTIVA	
Descripció	Riscos
Barana definitiva, prevista en projecte, per a protecció de caigudes a diferent nivell	1
Marquesina de protecció en voladiu en bastida tubular amb sistema de seguretat amb tots els requisits reglamentaris, normalitzada i incorporada UNE-EN 12810-1 (HD-1000)	4
Passadís de protecció prefabricat metàl·lic amb sistema de seguretat amb tots els requisits reglamentaris, de llargària 2,5 m, d'amplària 1,1 m, amb paviment de entramat de platines metàl·liques i rampes articulades, baranes metàl·liques reglamentàries, muntants de 2 m d'alçada, sostre de xapa d'acer de 3 mm de gruix	4

SISTEMES DE PROTECCIÓ COL·LECTIVA	
Descripció	Riscos
Protecció de projecció de partícules incandescentes amb manta ignífuga, xarxa de seguretat normalitzada (UNE-EN 1263-1) poliamida no regenerada, de tenacitat alta, nuada amb corda perimetral de poliamida i corda de cosit de 12 mm de diàmetre i amb el desmuntatge inclòs	21
Tanca d'advertència o abalisament d'1 m d'alçada amb malla de polietilè taronja, fixada a 1 m del perímetre del sostre amb suports d'acer allotjats amb forats al sostre	2 / 9
Senyal de prohibició, normalitzada amb pictograma negre sobre fons blanc, de forma circular amb cantells i banda transversal descendent d'esquerra a dreta a 45°, en color vermell, diàmetre 60 cm, amb cartell explicatiu rectangular, per ser vista fins 25 m, fixada i amb el desmuntatge inclòs	9
Senyal de prohibició, normalitzada amb pictograma negre sobre fons blanc, de forma circular amb cantells i banda transversal descendent d'esquerra a dreta a 45°, en color vermell, diàmetre 29 cm, amb cartell explicatiu rectangular, per ser vista fins 12 m, fixada i amb el desmuntatge inclòs	1 / 2 / 4 / 6 / 9 / 13 / 16 / 17 / 18 / 21
Senyal d'obligació, normalitzada amb pictograma blanc sobre fons blau, de forma circular amb cantells en color blanc, diàmetre 29 cm, amb cartell explicatiu rectangular, per ser vista fins 12 m, fixada i amb el desmuntatge inclòs	1 / 2 / 4 / 6 / 9 / 13 / 16 / 17 / 18 / 21
Senyal d'advertència, normalitzada amb pictograma negre sobre fons groc, de forma triangular amb el cantell negre, costat major 41 cm, amb cartell explicatiu rectangular, per ser vista fins 12 m de distància, fixada i amb el desmuntatge inclòs	1 / 2 / 4 / 6 / 9 / 13 / 16 / 17 / 18 / 21
Senyal d'advertència, normalitzada amb pictograma negre sobre fons groc, de forma triangular amb el	18

cantell negre, costat major 10 cm, amb cartell explicatiu rectangular, per ser vista fins 3 m de distància, fixada i amb el desmuntatge inclòs	
Extintor de pols seca, de 6 kg de càrrega, amb pressió incorporada, pintat, amb suport a la paret i amb el desmuntatge inclòs	21

MESURES PREVENTIVES	
Descripció	Riscos
Planificar els treballs per a mantenir el màxim de temps possible les proteccions	1
Itineraris preestablerts i balissats per al personal	1
Revisió i manteniment periòdic de SPC	1
Integrar la seguretat al disseny arquitectònic	1
Disseny i estudi de les mesures preventives en fase de projecte	1
Ordre i neteja	2 /6 /17
Preparació i manteniment de les superfícies de treball	2 /6
Organització de les zones de pas i emmagatzematge	2 /6
Als plans inclinats, treballar sobre superfícies rugoses i no lliscants	2
Planificació d'àrees i llocs de treball	4
Planificació de recorreguts i maniobres per a màquines i camions	4
Elecció dels mitjans auxiliars de manteniment	4
Impedir l'accés de personal dins del radi d'acció de càrregues suspeses	4
No balancejar les càrregues suspeses	4
Suspendre i aixecar les càrregues dins de l'envolcall o fleixos originals	4
Per a la manipulació de materials voluminosos i/o pesats, sol·licitar un procediment de treball específic	4
Solicitar habilitació professional del personal encarregat del manteniment de l'obra	4
Substituir lo manual per lo mecànic	9
Planificació de compra i programa de manteniment d'eines	9
Formació de l'operari en l'ús i manteniment d'eines	9
Substituir la fabricació a obra per la prefabricació a taller	9
Formació	13 /18 /21
Elecció dels equips de manteniment	13
Paletització i eines ergonòmiques	13
Adaptar la feina a les característiques individuals de la persona que la realitza	13
Elecció i manteniment de les eines elèctriques	16
Formació i habilitació específica per a cada eina	16
Compliment del REBT pel que fa a equips de protecció	16
Revisió de la posta a terra	16
Realitzar els treballs sobre superfícies seques	16
Disposar de quadres elèctrics secundaris	16
Realitzar els treballs a l'aire lliure, sempre a sotavent	17
Substituir els materials amb substàncies nocives	18
Substituir l'inflamable per no inflamable	21
Utilitzar mitjans mecànics(grues, transpalets, plataformes elevadores) per manipular càrregues	4 /13
Verificar nivell lumínic mínim (250 lux) a itineraris i llocs de treball	2 /6
Verificar que les connexions de les màquines es facin amb endolls reglamentaris	16

E09.E04 PAVIMENTS DE FUSTA

COL.LOCACIÓ DE PAVIMENTS DE FUSTA O PARQUET FORMAT PER LLISTONS CLAVATS SOBRE LLATA D'EMPOSTISSAR, TIRES FLOTANTS O LLOSETES ADHERIDES

Avaluació de riscos

Id	Risc	P	G	A
1	CAIGUDA DE PERSONES A DIFERENT NIVELL Situació: ITINERARIS A OBRA TREBALLS EN PERÍMETRE O VORES DE FORATS	1	3	3
2	CAIGUDA DE PERSONES AL MATEIX NIVELL Situació: ITINERARIS A OBRA MANCA D'IL.LUMINACIÓ	2	2	3
4	CAIGUDA D'OBJECTES PER MANIPULACIÓ O DE MATERIALS TRANSPORTATS Situació: MANIPULACIÓ D'APLECS	1	3	3
6	TREPITJADES SOBRE OBJECTES Situació: ITINERARIS A OBRA	1	2	2

ÀREA DE TREBALL MANCA D'IL·LUMINACIÓ			
9	COPS AMB OBJECTES O EINES (TALLS) Situació: EINES	1	2 2
10	PROJECCIÓ DE FRAGMENTS O PARTÍCULES Situació: AL TALLAR, MANIPULAR MATERIALS RETIRADA DE RUNA	2	1 2
13	SOBRESFORÇOS Situació: MANIPULACIÓ MANUAL	2	2 3
16	EXPOSICIÓ A CONTACTES ELÈCTRICS Situació: CONTACTES DIRECTES I INDIRECTES	1	2 2
17	INHALACIÓ O INGESTIÓ DE SUBSTÀNCIES NOCIVES Situació: TALL PLANEJAT RETIRAR RUNES	2	2 3
18	CONTACTES AMB SUBSTÀNCIES NOCIVES (CÀUSTIQUES, CORROSIVES, IRRITANTS O AL·LÈRGÈNIQUES) Situació:	2	2 3
21	INCENDIS Situació: MATERIALS COMBUSTIBLES I INFLAMABLES COLES, DISSOLVENTS	1	2 2

P: Probabilitat (1,2,3) / G: Gravetat (1,2,3) / A: Avaluació (1,2,3,4,5)

EQUIPS PROTECCIÓ INDIVIDUAL	
Descripció	Riscos
Casc de seguretat per a ús normal, contra cops, de polietilè amb un pes màxim de 400 g, homologat segons UNE-EN 812	1 / 2 / 4 / 6 / 9 / 10 / 18 / 21
Ulleres de seguretat antiimpactes estàndard, amb muntura universal, amb visor transparent i tractament contra l'entelament, homologades segons UNE-EN 167 i UNE-EN 168	10 / 18
Parella de guants de protecció contra riscos mecànics comuns de construcció nivell 3, homologats segons UNE-EN 388 i UNE-EN 420	1 / 2 / 4 / 6 / 9 / 10 / 18 / 21
Parella de guants de material aïllant per a treballs elèctrics, classe 1, logotip color blanc, tensió màxima 7500 V, homologats segons UNE-EN 420	16
Parella de botes baixes de seguretat industrial per a treballs de construcció en general, resistents a la humitat, de pell rectificada, amb turmellera encoixinada, amb puntera metàl·lica, sola antilliscant, falca amortidora d'impactes al taló i sense plantilla metàl·lica, homologades segons UNE-EN ISO 20344, UNE-EN ISO 20345, UNE-EN ISO 20346 i UNE-EN ISO 20347	1 / 2 / 4 / 6 / 9 / 10 / 16 / 18 / 21
Sistema anticaiguda compost per un arnès anticaiguda amb tirants, bandes secundàries, bandes subglúties, bandes de cuixa, recolzament dorsal per a subjecció, elements d'ajust, element dorsal d'enganxament d'arnès anticaiguda i sivella, incorporat a un element d'amarrament compost per un terminal manufacturat, homologat segons UNE-EN 361, UNE-EN 362, UNE-EN 364, UNE-EN 365 i UNE-EN 354	1
Faixa de protecció dorslumbària	13
Granota de treball per a construcció, de polièster i cotó (65%-35%), color beix, trama 240, amb butxaques interiors, homologada segons UNE-EN 340	1 / 2 / 4 / 6 / 9 / 10 / 16 / 18 / 21

MITJANS AUXILIARS D'UTILITAT PREVENTIVA	
Descripció	Riscos
Barana definitiva, prevista en projecte, per a protecció de caigudes a diferent nivell	1
Passadís de protecció prefabricat metàl·lic amb sistema de seguretat amb tots els requisits reglamentaris, de llargària 2,5 m, d'amplària 1,1 m, amb paviment de entramat de platines metàl·liques i rampes articulades, baranes metàl·liques reglamentàries, muntants de 2 m d'alçada, sostre de xapa d'acer de 3 mm de gruix	4

SISTEMES DE PROTECCIÓ COL·LECTIVA	
Descripció	Riscos
Cable fiador per al cinturó de seguretat, fixat en ancoratges de servei i amb el desmuntatge inclòs	1
Tanca d'avertència o abalisament d'1 m d'alçada amb malla de polietilè taronja, fixada a 1 m del perímetre del sostre amb suports d'acer allotjats amb forats al sostre	1
Senyal de prohibició, normalitzada amb pictograma negre sobre fons blanc, de forma circular amb cantells i banda transversal descendent d'esquerra a dreta a 45°, en color vermell, diàmetre 29 cm, amb cartell explicatiu rectangular, per ser vista fins 12 m, fixada i amb el desmuntatge inclòs	1 / 2 / 4 / 6 / 9 / 10 / 13 / 16 / 17 / 18 / 21
Senyal d'obligació, normalitzada amb pictograma blanc sobre fons blau, de forma circular amb cantells en	1 / 2 / 4 / 6 / 9

color blanc, diàmetre 29 cm, amb cartell explicatiu rectangular, per ser vista fins 12 m, fixada i amb el desmuntatge inclòs	/10 /13 /16 /17 /18 /21
Senyal d'advertència, normalitzada amb pictograma negre sobre fons groc, de forma triangular amb el cantell negre, costat major 41 cm, amb cartell explicatiu rectangular, per ser vista fins 12 m de distància, fixada i amb el desmuntatge inclòs	1 /2 /4 /6 /9 /10 /13 /16 /17 /18 /21
Extintor de pols seca, de 6 kg de càrrega, amb pressió incorporada, pintat, amb suport a la paret i amb el desmuntatge inclòs	21

MESURES PREVENTIVES	
Descripció	Riscos
Planificar els treballs per a mantenir el màxim de temps possible les proteccions	1
Itineraris preestablerts i balissats per al personal	1
Revisió i manteniment periòdic de SPC	1
Integrar la seguretat al disseny arquitectònic	1
Disseny i estudi de les mesures preventives en fase de projecte	1
Ordre i neteja	2 /6 /17
Preparació i manteniment de les superfícies de treball	2 /6
Organització de les zones de pas i emmagatzematge	2 /6
Als plans inclinats, treballar sobre superfícies rugoses i no lliscants	2
Planificació d'àrees i llocs de treball	4
Planificació de recorreguts i maniobres per a màquines i camions	4
Elecció dels mitjans auxiliars de manteniment	4
Impedir l'accés de personal dins del radi d'acció de càrregues suspeses	4
No balancejar les càrregues suspeses	4
Suspendre i aixecar les càrregues dins de l'envolcall o flexos originals	4
Per a la manipulació de materials voluminosos i/o pesats, sol·licitar un procediment de treball específic	4
Substituir lo manual per lo mecànic	9
Planificació de compra i programa de manteniment d'eines	9
Formació de l'operari en l'ús i manteniment d'eines	9
Substituir la fabricació a obra per la prefabricació a taller	9
Evitar processos de tallat de materials a l'obra	10
Formació	10 /13 /18 /21
Elecció dels equips de manteniment	13
Paletització i eines ergonòmiques	13
Adaptar la feina a les característiques individuals de la persona que la realitza	13
Rotació dels llocs de treball	17
Elecció i manteniment de les eines elèctriques	16
Formació i habilitació específica per a cada eina	16
Compliment del REBT pel que fa a equips de protecció	16
Revisió de la posta a terra	16
Realitzar els treballs sobre superfícies seques	16
Disposar de quadres elèctrics secundaris	16
Talls amb serra de trepar per via humida, amb proteccions integrades	13
Substituir els materials amb substàncies nocives	18
Substituir l'inflamable per no inflamable	21
Utilitzar mitjans mecànics(grues, transpalets, plataformes elevadores) per manipular càrregues	4 /13
Verificar nivell lumínic mínim (250 lux) a itineraris i llocs de treball	2 /6 /9
Verificar que les connexions de les màquines es facin amb endolls reglamentaris	16

E10 TANCAMENTS I DIVISÒRIES PRACTICABLES, BARANES I PROTECCIONS FIXES**E10.E02 TANCAMENTS PRACTICABLES INTERIORS DE FUSTA**

COL.LOCACIÓ DE FINESTRES I BALCONERES DE FUSTA A L'INTERIOR

Avaluació de riscos

Id	Risc	P	G	A
1	CAIGUDA DE PERSONES A DIFERENT NIVELL Situació: ITINERARIS A OBRA TREBALLS EN ALÇADA	1	3	3
2	CAIGUDA DE PERSONES AL MATEIX NIVELL Situació: ITINERARIS A OBRA	1	2	2

ÀREES DE TREBALL			
4	CAIGUDA D'OBJECTES PER MANIPULACIÓ O DE MATERIALS TRANSPORTATS Situació: MANIPULACIÓ D'APLECS	1	3 3
6	TREPITJADES SOBRE OBJECTES Situació: ITINERARIS A OBRA ÀREA DE TREBALL MANCA D'IL·LUMINACIÓ	1	1 1
9	COPS AMB OBJECTES O EINES (TALLS) Situació: EINES	2	2 3
10	PROJECCIÓ DE FRAGMENTES O PARTÍCULES Situació: MANIPULACIÓ I TALL DE MATERIALS	2	1 2
13	SOBRESFORÇOS Situació: MANIPULACIÓ MANUAL	1	2 2
16	EXPOSICIÓ A CONTACTES ELÈCTRICS Situació: CONTACTES DIRECTES I INDIRECTES	1	3 3
17	INHALACIÓ O INGESTIÓ DE SUBSTÀNCIES NOCIVES Situació: TALL, POLS RETIRADA DE RUNA	2	1 2

P: Probabilitat (1,2,3) / G: Gravetat (1,2,3) / A: Avaluació (1,2,3,4,5)

EQUIPS PROTECCIÓ INDIVIDUAL	
Descripció	Riscos
Casc de seguretat per a ús normal, contra cops, de polietilè amb un pes màxim de 400 g, homologat segons UNE-EN 812	1 / 2 / 4 / 6 / 9 / 10
Parella de guants de protecció contra riscos mecànics comuns de construcció nivell 3, homologats segons UNE-EN 388 i UNE-EN 420	1 / 2 / 4 / 6 / 9 / 10
Parella de guants de material aïllant per a treballs elèctrics, classe 1, logotip color blanc, tensió màxima 7500 V, homologats segons UNE-EN 420	16
Parella de botes baixes de seguretat industrial per a treballs de construcció en general, resistents a la humitat, de pell rectificada, amb turmellera encoixinada, amb puntera metàl·lica, sola antilliscant, falca amortidora d'impactes al taló i sense plantilla metàl·lica, homologades segons UNE-EN ISO 20344, UNE-EN ISO 20345, UNE-EN ISO 20346 i UNE-EN ISO 20347	1 / 2 / 4 / 6 / 9 / 10 / 16
Faixa de protecció dorslumber	13
Granota de treball per a construcció, de polièster i cotó (65%-35%), color beix, trama 240, amb butxaques interiors, homologada segons UNE-EN 340	1 / 2 / 4 / 6 / 9 / 10 / 16

MITJANS AUXILIARS D'UTILITAT PREVENTIVA	
Descripció	Riscos
Bastida modular amb estructura tubular i sistema de seguretat amb tots els requisits reglamentaris en previsió de caigudes per a la realització d'estructures, tancaments, cobertes, i altres treballs en alçada	1
Barana definitiva, prevista en projecte, per a protecció de caigudes a diferent nivell	1
Marquesina de protecció en voladriu en bastida tubular amb sistema de seguretat amb tots els requisits reglamentaris, normalitzada i incorporada UNE-EN 12810-1 (HD-1000)	4
Passadís de protecció prefabricat metàl·lic amb sistema de seguretat amb tots els requisits reglamentaris, de llargària 2,5 m, d'amplària 1,1 m, amb paviment de entramat de platines metàl·liques i rampes articulades, baranes metàl·liques reglamentàries, muntants de 2 m d'alçada, sostre de xapa d'acer de 3 mm de gruix	4

SISTEMES DE PROTECCIÓ COL·LECTIVA	
Descripció	Riscos
Protecció col·lectiva vertical del perímetre de les façanes contra caigudes de persones u objectes, amb suport metàl·lic tipus mènsula, de llargària 2,5 m, barra porta xarxes horitzontal, serjant d'ancoratge al sostre, xarxa de seguretat horitzontal i amb el desmuntatge inclòs	1
Protecció col·lectiva vertical dels laterals dels forats de les escales en tota l'alçada amb xarxa-teló normalitzada (UNE-EN 1263-1) de poliamida no regenerada, de tenacitat alta nuada amb corda perimetral de poliamida, ancoratge de fleix perforat i clau d'impacte d'acer i corda de cosit de 6 mm de diàmetre i amb el desmuntatge inclòs	1
Protecció col·lectiva horitzontal d'obertures amb xarxa per a proteccions superficials contra caigudes, de fil trenat de poliamida no regenerada, de tenacitat alta, de 4 mm de diàmetre, 80x80 mm de pas de malla, corda perimetral de poliamida de 12 mm de diàmetre nuada a la xarxa, fixada amb fleix i tacs d'expansió i amb el desmuntatge inclòs	1
Protecció horitzontal d'obertures amb malla electrosoldada de barres corrugades d'acer 10x 10 cm i de 3 -	1

3 mm de diàmetre embegut en el formigó i amb el desmuntatge inclòs	
Protecció horitzontal d'obertures d'1 m de diàmetre com a màxim, en sostres, amb fusta i amb el desmuntatge inclòs	1
Cable fiador per al cinturó de seguretat, fixat en ancoratges de servei i amb el desmuntatge inclòs	1
Tanca d'avertència o abalisament d'1 m d'alçada amb malla de polietilè taronja, fixada a 1 m del perímetre del sostre amb suports d'acer allotjats amb forats al sostre	1 / 2 / 6
Senyal de prohibició, normalitzada amb pictograma negre sobre fons blanc, de forma circular amb cantells i banda transversal descendent d'esquerra a dreta a 45°, en color vermell, diàmetre 29 cm, amb cartell explicatiu rectangular, per ser vista fins 12 m, fixada i amb el desmuntatge inclòs	1 / 2 / 4 / 6 / 9 / 10 / 13 / 16
Senyal d'obligació, normalitzada amb pictograma blanc sobre fons blau, de forma circular amb cantells en color blanc, diàmetre 29 cm, amb cartell explicatiu rectangular, per ser vista fins 12 m, fixada i amb el desmuntatge inclòs	1 / 2 / 4 / 6 / 9 / 10 / 13 / 16
Senyal d'avertència, normalitzada amb pictograma negre sobre fons groc, de forma triangular amb el cantell negre, costat major 41 cm, amb cartell explicatiu rectangular, per ser vista fins 12 m de distància, fixada i amb el desmuntatge inclòs	1 / 2 / 4 / 6 / 9 / 10 / 13 / 16

MESURES PREVENTIVES	
Descripció	Riscos
Planificar els treballs per a mantenir el màxim de temps possible les proteccions	1
Revisió i manteniment periòdic de SPC	1
Integrar la seguretat al disseny arquitectònic	1
Disseny i estudi de les mesures preventives en fase de projecte	1
Ordre i neteja	2 / 6 / 17
Preparació i manteniment de les superfícies de treball	2 / 6
Organització de les zones de pas i emmagatzematge	2 / 6
Als plans inclinats, treballar sobre superfícies rugoses i no lliscants	2
Planificació d'àrees i llocs de treball	4
Elecció dels mitjans auxiliars de manteniment	4
Impedir l'accés de personal dins del radi d'acció de càrregues suspeses	4
No balancejar les càrregues suspeses	4
Suspendre i aixecar les càrregues dins de l'envolcall o fleixos originals	4
Per a la manipulació de materials voluminosos i/o pesats, sol·licitar un procediment de treball específic	4
Substituir lo manual per lo mecànic	9
Planificació de compra i programa de manteniment d'eines	9
Formació de l'operari en l'ús i manteniment d'eines	9
Evitar processos de tallat de materials a l'obra	10
Formació	10 / 13
Elecció dels equips de manteniment	13
Paletització i eines ergonòmiques	13
Adaptar la feina a les característiques individuals de la persona que la realitza	13
Elecció i manteniment de les eines elèctriques	16
Formació i habilitació específica per a cada eina	16
Compliment del REBT pel que fa a equips de protecció	16
Revisió de la posta a terra	16
Realitzar els treballs sobre superfícies seques	16
Disposar de quadres elèctrics secundaris	16
Evitar processos de divisió de material en sec	17
Realitzar els treballs a l'aire lliure, sempre a sotavent	17
Utilitzar mitjans mecànics (grues, transpalets, plataformes elevadores) per manipular càrregues	4
Verificar nivell lumínic mínim (250 lux) a itineraris i llocs de treball	2 / 6
Verificar que les connexions de les màquines es facin amb endolls reglamentaris	16

E10.E03 TANCAMENTS PRACTICABLES I BARANES DE PVC, ALUMINI, ACER

COL.LOCACIÓ DE FINESTRES, BALCONERES, PORTES I BARANES DE PVC, ALUMINI I ACER

Avaluació de riscos

Id	Risc	P	G	A
1	CAIGUDA DE PERSONES A DIFERENT NIVELL Situació: ITINERARIS A OBRA PERÍMETRE I VORES FORADADES	1	3	3
2	CAIGUDA DE PERSONES AL MATEIX NIVELL Situació: ITINERARIS A OBRA	1	2	2

ÀREA DE TREBALL MANCA D'IL·LUMINACIÓ			
4	CAIGUDA D'OBJECTES PER MANIPULACIÓ O DE MATERIALS TRANSPORTATS Situació: MANIPULACIÓ DE MATERIAL	1	3 3
6	TREPITJADES SOBRE OBJECTES Situació: ITINERARIS A OBRA ÀREES DE TREBALL MANCA D'IL·LUMINACIÓ	1	1 1
9	COPS AMB OBJECTES O EINES (TALLS) Situació: EINES	1	2 2
10	PROJECCIÓ DE FRAGMENTS O PARTÍCULES Situació: MANIPULAR MATERIALS AJUSTOS	1	1 1
13	SOBREESFORÇOS Situació: MANIPULACIÓ MANUAL	1	2 2
16	EXPOSICIÓ A CONTACTES ELÈCTRICS Situació: CONTACTES DIRECTES I INDIRECTES	1	3 3
17	INHALACIÓ O INGESTIÓ DE SUBSTÀNCIES NOCIVES Situació: POLS, COLES, DISSOLVENTS RETIRAR RUNES	1	1 1

P: Probabilitat (1,2,3) / G: Gravetat (1,2,3) / A: Avaluació (1,2,3,4,5)

EQUIPS PROTECCIÓ INDIVIDUAL	
Descripció	Riscos
Casc de seguretat per a ús normal, contra cops, de polietilè amb un pes màxim de 400 g, homologat segons UNE-EN 812	1 / 2 / 4 / 6 / 9 / 10
Ulleres de seguretat antiimpactes estàndard, amb muntura universal, amb visor transparent i tractament contra l'entelament, homologades segons UNE-EN 167 i UNE-EN 168	10
Parella de guants de protecció contra riscos mecànics comuns de construcció nivell 3, homologats segons UNE-EN 388 i UNE-EN 420	9
Parella de guants de material aïllant per a treballs elèctrics, classe 1, logotip color blanc, tensió màxima 7500 V, homologats segons UNE-EN 420	16
Parella de botes baixes de seguretat industrial per a treballs de construcció en general, resistents a la humitat, de pell rectificada, amb turmellera encoixinada, amb puntera metàl·lica, sola antilliscant, falca amortidora d'impactes al taló i sense plantilla metàl·lica, homologades segons UNE-EN ISO 20344, UNE-EN ISO 20345, UNE-EN ISO 20346 i UNE-EN ISO 20347	1 / 2 / 4 / 6 / 9 / 10 / 16
Sistema anticaiguda compost per un arnès anticaiguda amb tirants, bandes secundàries, bandes subglúties, bandes de cuixa, recolzament dorsal per a subjecció, elements d'ajust, element dorsal d'enganxament d'arnès anticaiguda i sivella, incorporat a un element d'amarrament compost per un terminal manufacturat, homologat segons UNE-EN 361, UNE-EN 362, UNE-EN 364, UNE-EN 365 i UNE-EN 354	1
Faixa de protecció dorsolumbar	13
Granota de treball per a construcció, de polièster i cotó (65%-35%), color beix, trama 240, amb butxaques interiors, homologada segons UNE-EN 340	1 / 2 / 4 / 6 / 9 / 10 / 16
Armill reflectant amb tires reflectants a la cintura, al pit i a l'esquena, homologada segons UNE-EN 471	4

MITJANS AUXILIARS D'UTILITAT PREVENTIVA	
Descripció	Riscos
Bastida modular amb estructura tubular i sistema de seguretat amb tots els requisits reglamentaris en previsió de caigudes per a la realització d'estructures, tancaments, cobertes, i altres treballs en alçada	1
Marquesina de protecció en voladiu en bastida tubular amb sistema de seguretat amb tots els requisits reglamentaris, normalitzada i incorporada UNE-EN 12810-1 (HD-1000)	4
Passadís de protecció prefabricat metàl·lic amb sistema de seguretat amb tots els requisits reglamentaris, de llargària 2,5 m, d'amplària 1,1 m, amb paviment de entramat de platines metàl·liques i rampes articulades, baranes metàl·liques reglamentàries, muntants de 2 m d'alçada, sostre de xapa d'acer de 3 mm de gruix	4

SISTEMES DE PROTECCIÓ COL·LECTIVA	
Descripció	Riscos
Protecció col·lectiva vertical del perímetre de les façanes contra caigudes de persones u objectes, amb suport metàl·lic tipus mènsula, de llargària 2,5 m, barra porta xarxes horitzontal, serjant d'ancoratge al sostre, xarxa de seguretat horitzontal i amb el desmuntatge inclòs	1

Protecció col·lectiva vertical dels laterals dels forats de les escales en tota l'alçada amb xarxa-teló normalitzada (UNE-EN 1263-1) de poliamida no regenerada, de tenacitat alta nuada amb corda perimetral de poliamida, ancoratge de fleix perforat i clau d'impacte d'acer i corda de cosit de 6 mm de diàmetre i amb el desmuntatge inclòs	1
Protecció col·lectiva vertical del perímetre del sostre amb xarxa per a proteccions superficials contra caigudes, de fil trenat de poliamida no regenerada, de tenacitat alta, de 4 mm de diàmetre, 80x80 mm de pas de malla, corda perimetral de poliamida de 12 mm de diàmetre nuada a la xarxa, d'alçària 5 m, amb ancoratges d'emborsament inferior, fixada al sostre cada 0.5 amb ganxos embeguts en el formigó, cordes d'hissat i subjecció de 12 mm de diàmetre, pescant metàl·lic de forca fixats al sostre cada 4,5 m amb ganxos embeguts en el formigó, en 1a col·locació i amb el desmuntatge inclòs	1
Protecció col·lectiva horitzontal d'obertures amb xarxa per a proteccions superficials contra caigudes, de fil trenat de poliamida no regenerada, de tenacitat alta, de 4 mm de diàmetre, 80x80 mm de pas de malla, corda perimetral de poliamida de 12 mm de diàmetre nuada a la xarxa, fixada amb fleix i tacs d'expansió i amb el desmuntatge inclòs	1
Protecció horitzontal d'obertures d'1 m de diàmetre com a màxim, en sostres, amb fusta i amb el desmuntatge inclòs	1
Cable fiador per al cinturó de seguretat, fixat en ancoratges de servei i amb el desmuntatge inclòs	1
Tanca d'avertència o abalisament d'1 m d'alçada amb malla de polietilè taronja, fixada a 1 m del perímetre del sostre amb suports d'acer allotjats amb forats al sostre	1 / 2
Senyal de prohibició, normalitzada amb pictograma negre sobre fons blanc, de forma circular amb cantells i banda transversal descendent d'esquerra a dreta a 45°, en color vermell, diàmetre 29 cm, amb cartell explicatiu rectangular, per ser vista fins 12 m, fixada i amb el desmuntatge inclòs	1 / 2 / 4 / 6 / 9 / 10 / 13 / 16 / 17
Senyal d'obligació, normalitzada amb pictograma blanc sobre fons blau, de forma circular amb cantells en color blanc, diàmetre 29 cm, amb cartell explicatiu rectangular, per ser vista fins 12 m, fixada i amb el desmuntatge inclòs	1 / 2 / 4 / 6 / 9 / 10 / 13 / 16 / 17
Senyal d'avertència, normalitzada amb pictograma negre sobre fons groc, de forma triangular amb el cantell negre, costat major 41 cm, amb cartell explicatiu rectangular, per ser vista fins 12 m de distància, fixada i amb el desmuntatge inclòs	1 / 2 / 4 / 6 / 9 / 10 / 13 / 16 / 17

MESURES PREVENTIVES	
Descripció	Riscos
Planificar els treballs per a mantenir el màxim de temps possible les proteccions	1
Revisió i manteniment periòdic de SPC	1
Integrar la seguretat al disseny arquitectònic	1
Disseny i estudi de les mesures preventives en fase de projecte	1
Ordre i neteja	2 / 6 / 17
Preparació i manteniment de les superfícies de treball	2 / 6
Organització de les zones de pas i emmagatzematge	2 / 6
Als plans inclinats, treballar sobre superfícies rugoses i no lliscants	2
Planificació d'àrees i llocs de treball	4
Elecció dels mitjans auxiliars de manteniment	4
Impedir l'accés de personal dins del radi d'acció de càrregues suspeses	4
No balancejar les càrregues suspeses	4
Suspendre i aixecar les càrregues dins de l'envolcall o fleixos originals	4
Per a la manipulació de materials voluminosos i/o pesats, sol·licitar un procediment de treball específic	4
Substituir lo manual per lo mecànic	9
Planificació de compra i programa de manteniment d'eines	9
Formació de l'operari en l'ús i manteniment d'eines	9
Evitar processos de tallat de materials a l'obra	10
Formació	10 / 13
Elecció dels equips de manteniment	13
Paletització i eines ergonòmiques	13
Adaptar la feina a les característiques individuals de la persona que la realitza	13
Elecció i manteniment de les eines elèctriques	16
Formació i habilitació específica per a cada eina	16
Compliment del REBT pel que fa a equips de protecció	16
Revisió de la posta a terra	16
Realitzar els treballs sobre superfícies seques	16
Disposar de quadres elèctrics secundaris	16
Evitar processos de divisió de material en sec	17
Realitzar els treballs a l'aire lliure, sempre a sotavent	17
Utilitzar mitjans mecànics (grues, transpalets, plataformes elevadores) per manipular càrregues	4

Verificar nivell lumínic mínim (250 lux) a itineraris i llocs de treball	2 /6
Verificar que les connexions de les màquines es facin amb endolls reglamentaris	16

E11 ENVIDRAMENTS
E11.E01 COL·LOCACIÓ DE VIDRES
COL·LOCACIÓ DE VIDRES EN OBERTURES D'INTERIORS, EXTERIORS, MIRALLS I PULIT DE CANTELLS

Avaluació de riscos

Id	Risc	P	G	A
1	CAIGUDA DE PERSONES A DIFERENT NIVELL Situació: EN INSTAL·LACIONS A L'EXTERIOR	1	3	3
2	CAIGUDA DE PERSONES AL MATEIX NIVELL Situació: ITINERARIS A OBRA	1	1	1
4	CAIGUDA D'OBJECTES PER MANIPULACIÓ O DE MATERIALS TRANSPORTATS Situació: A LA MANIPULACIÓ AL MANTENIMENT	3	2	4
6	TREPITJADES SOBRE OBJECTES Situació: ITINERARIS A OBRA	1	1	1
9	COPS AMB OBJECTES O EINES (TALLS) Situació: A LA MANIPULACIÓ A L'EXTRACCIÓ DE MATERIAL TRENCAT	3	2	4
10	PROJECCIÓ DE FRAGMENTES O PARTÍCULES Situació: PER PULIT DE CANTELLS PER TRENCAMENT DEL MATERIAL	2	2	3
13	SOBREESFORÇOS Situació: CARRETEIG I MUNTATGE MANUAL	2	2	3
16	EXPOSICIÓ A CONTACTES ELÈCTRICS Situació: CONTACTES DIRECTES I INDIRECTES	1	3	3
17	INHALACIÓ O INGESTIÓ DE SUBSTÀNCIES NOCIVES Situació: A L'OPERACIÓ DE PULIT A L'OBRA	1	2	2

P: Probabilitat (1,2,3) / G: Gravetat (1,2,3) / A: Avaluació (1,2,3,4,5)

EQUIPS PROTECCIÓ INDIVIDUAL	
Descripció	Riscos
Casc de seguretat per a ús normal, contra cops, de polietilè amb un pes màxim de 400 g, homologat segons UNE-EN 812	1 /2 /4 /6 /9 /10
Ulleres de seguretat antiimpactes estàndard, amb muntura universal, amb visor transparent i tractament contra l'entelament, homologades segons UNE-EN 167 i UNE-EN 168	10
Mascareta de protecció respiratòria, homologada segons UNE-EN 140	17
Parella de guants de protecció contra riscos mecànics comuns de construcció nivell 3, homologats segons UNE-EN 388 i UNE-EN 420	1 /2 /4 /6 /9 /10
Parella de guants de material aïllant per a treballs elèctrics, classe 1, logotip color blanc, tensió màxima 7500 V, homologats segons UNE-EN 420	16
Parella de botes baixes de seguretat industrial per a treballs de construcció en general, resistents a la humitat, de pell rectificada, amb turmellera encoixinada, amb puntera metàl·lica, sola antilliscant, falca amortidora d'impactes al taló i sense plantilla metàl·lica, homologades segons UNE-EN ISO 20344, UNE-EN ISO 20345, UNE-EN ISO 20346 i UNE-EN ISO 20347	1 /2 /4 /6 /9 /10
Sistema anticaiguda compost per un arnès anticaiguda amb tirants, bandes secundàries, bandes subglúties, bandes de cuixa, recolzament dorsal per a subjecció, elements d'ajust, element dorsal d'enganxament d'arnès anticaiguda i sivella, incorporat a un element d'amarrament compost per un terminal manufacturat, homologat segons UNE-EN 361, UNE-EN 362, UNE-EN 364, UNE-EN 365 i UNE-EN 354	1
Faixa de protecció dorslumber	13
Granota de treball per a construcció, de polièster i cotó (65%-35%), color beix, trama 240, amb butxaques interiors, homologada segons UNE-EN 340	1 /2 /4 /6 /9 /10

MITJANS AUXILIARS D'UTILITAT PREVENTIVA	
Descripció	Riscos
Bastida modular amb estructura tubular i sistema de seguretat amb tots els requisits reglamentaris en previsió de caigudes per a la realització d'estructures, tancaments, cobertes, i altres treballs en alçada	1
Marquesina de protecció en voladiu en bastida tubular amb sistema de seguretat amb tots els requisits reglamentaris, normalitzada i incorporada UNE-EN 12810-1 (HD-1000)	4

Passadís de protecció prefabricat metàl·lic amb sistema de seguretat amb tots els requisits reglamentaris, de llargària 2,5 m, d'amplària 1,1 m, amb paviment de entramat de platines metàl·liques i rampes articulades, baranes metàl·liques reglamentàries, muntants de 2 m d'alçada, sostre de xapa d'acer de 3 mm de gruix	4
--	---

SISTEMES DE PROTECCIÓ COL-LECTIVA	
Descripció	Riscos
Protecció col·lectiva vertical dels laterals dels forats de les escales en tota l'alçada amb xarxa-teló normalitzada (UNE-EN 1263-1) de poliamida no regenerada, de tenacitat alta nuada amb corda perimetral de poliamida, ancoratge de fleix perforat i clau d'impacte d'acer i corda de cosit de 6 mm de diàmetre i amb el desmuntatge inclòs	1
Barana de protecció per a escales, d'alçada 1 m, amb travesser de tauló de fusta fixada amb suports de muntant metàl·lic amb mordassa per al sostre i amb el desmuntatge inclòs	1
Barana de protecció, confeccionada amb puntals metàl·lics horitzontals, d'alçada 1 m, fixada per pressió contra els paraments laterals verticals i amb el desmuntatge inclòs	1
Barana de protecció prefabricada per a forats d'ascensor, d'alçada 1 m, fixada amb cargols d'ataconat als brancals de fàbrica i amb el desmuntatge inclòs	1
Marquesina de protecció en voladiu de 3 m amb perfils d'acer IPN 140 fixats al sostre o llosa amb cargols passants i taulons de fusta, inclinació en l'extrem de 30 °, desmuntatge inclòs	4
Tanca d'avertència o abalisament d'1 m d'alçada amb malla de polietilè taronja, fixada a 1 m del perímetre del sostre amb suports d'acer allotjats amb forats al sostre	1 / 2 / 6 / 9
Senyal de prohibició, normalitzada amb pictograma negre sobre fons blanc, de forma circular amb cantells i banda transversal descendent d'esquerra a dreta a 45°, en color vermell, diàmetre 29 cm, amb cartell explicatiu rectangular, per ser vista fins 12 m, fixada i amb el desmuntatge inclòs	1 / 2 / 4 / 6 / 9 / 10 / 13 / 16 / 17
Senyal d'obligació, normalitzada amb pictograma blanc sobre fons blau, de forma circular amb cantells en color blanc, diàmetre 29 cm, amb cartell explicatiu rectangular, per ser vista fins 12 m, fixada i amb el desmuntatge inclòs	1 / 2 / 4 / 6 / 9 / 10 / 13 / 16 / 17
Rètol adhesiu (MIE-RAT.10) de maniobra per a quadre o pupitre de control elèctric, adherit	16
Senyal d'avertència, normalitzada amb pictograma negre sobre fons groc, de forma triangular amb el cantell negre, costat major 41 cm, amb cartell explicatiu rectangular, per ser vista fins 12 m de distància, fixada i amb el desmuntatge inclòs	1 / 2 / 4 / 6 / 9 / 10 / 13 / 16 / 17

MESURES PREVENTIVES	
Descripció	Riscos
Planificar els treballs per a mantenir el màxim de temps possible les proteccions	1
Itineraris preestablerts i balissats per al personal	1
Revisió i manteniment periòdic de SPC	1
Integrar la seguretat al disseny arquitectònic	1
Disseny i estudi de les mesures preventives en fase de projecte	1
Adoptar les mesures preventives necessàries per al manteniment correcte posterior	1
Assegurar les escales de mà	1
Ordre i neteja	2 / 6 / 17
Preparació i manteniment de les superfícies de treball	2 / 6
Organització de les zones de pas i emmagatzematge	2 / 6
Planificació d'àrees i llocs de treball	4
Elecció dels mitjans auxiliars de manteniment	4
Impedir l'accés de personal dins del radi d'acció de càrregues suspeses	4
No balancejar les càrregues suspeses	4
Suspendre i aixecar les càrregues dins de l'envolcall o flexos originals	4
Per a la manipulació de materials voluminosos i/o pesats, sol·licitar un procediment de treball específic	4
Sol·licitar habilitació professional del personal encarregat del manteniment de l'obra	4
Planificació de compra i programa de manteniment d'eines	9
Formació de l'operari en l'ús i manteniment d'eines	9
Evitar processos de manipulació de materials a obra	9
Formació	10 / 13
Evitar processos d'ajust en obra	10
Elecció dels equips de manteniment	13
Paletització i eines ergonòmiques	13
Adaptar la feina a les característiques individuals de la persona que la realitza	13
Elecció i manteniment de les eines elèctriques	16
Formació i habilitació específica per a cada eina	16
Compliment del REBT pel que fa a equips de protecció	16
Revisió de la posta a terra	16

Realitzar els treballs sobre superfícies seques	16
Disposar de quadres elèctrics secundaris	16
Evitar processos de divisió de material en sec	17
Realitzar els treballs a l'aire lliure, sempre a sotavent	17
Aïllament del procés	17
Ventilació de les zones de treball	17
Per treballs en alçada utilitzar plataformes elevadores mecàniques o hidràuliques	1
Verificar nivell lumínic mínim (250 lux) a itineraris i llocs de treball	2 /6 /9
Verificar que les connexions de les màquines es facin amb endolls reglamentaris	16
Manipular els vidres amb ventoses de seguretat	4 /9 /13

E13 INSTAL·LACIONS DE CLIMATITZACIÓ, CALEFACCIÓ I VENTILACIÓ MECÀNICA**E13.E01 INSTAL·LACIONS DE CLIMATITZACIÓ, CALEFACCIÓ I VENTILACIÓ MECÀNICA**

OPERACIONS DE MUNTATGE, MOVIMENT D'EQUIPS, CONNEXIONS DE CANONADES, CONNEXIÓ ELÈCTRICA, PROVES DE PRESSIÓ I POSTA EN FUNCIONAMENT D'INSTAL·LACIONS DE CLIMATITZACIÓ, CALEFACCIÓ I VENTILACIÓ MECÀNICA

Avaluació de riscos

Id	Risc	P	G	A
1	CAIGUDA DE PERSONES A DIFERENT NIVELL Situació: EN MUNTATGE D'EQUIPS EN ALÇADA DES D'ESCALES MANUALS DES DE BASTIDES DE BORRIQUETES O PLATAFORMES	2	3	4
2	CAIGUDA DE PERSONES AL MATEIX NIVELL Situació: ITINERARIS A OBRA	1	2	2
4	CAIGUDA D'OBJECTES PER MANIPULACIÓ O DE MATERIALS TRANSPORTATS Situació: MANTENIMENT I MANIPULACIÓ D'EQUIPS PESANTS EINES	1	3	3
6	TREPITJADES SOBRE OBJECTES Situació: ITINERARIS A OBRA MATERIALS I EINES ACOPIATS	2	1	2
9	COPS AMB OBJECTES O EINES (TALLS) Situació: MANIPULACIÓ DE MATERIALS MANIPULACIÓ D'EINES DESEMBALATGE D'EQUIPS	3	1	3
10	PROJECCIÓ DE FRAGMENTS O PARTÍCULES Situació: ÚS DE RADIAL EXPLOSIÓ EN PROVES DE PRESSIÓ SOLDADURA ELÈCTRICA TALL OXIACETILÈ PERFORADORES EN PARETS	3	2	4
11	ATRAPAMENT PER O ENTRE OBJECTES Situació: MANIPULACIÓ D'EQUIPS PESANTS AMB ELEMENTS ROTATIUS DE L'EQUIP EN LA SEVA POSTA EN FUNCIONAMENT	2	2	3
13	SOBREESFORÇOS Situació: MANIPULACIÓ MANUAL	2	2	3
14	EXPOSICIÓ A CONDICIONS AMBIENTALS EXTREMES Situació: TREBALLS A L'EXTERIOR TREBALLS EN LLOCS TANCATS	2	2	3
15	CONTACTES TÈRMICS Situació: PROJECCIÓ DE FLUIDS SUPERFÍCIES CALENTES DELS PROCESSOS CALENTS I DE SOLDADURA	2	2	3
16	EXPOSICIÓ A CONTACTES ELÈCTRICS Situació: CONTACTES DIRECTES I INDIRECTES	1	3	3
17	INHALACIÓ O INGESTIÓ DE SUBSTÀNCIES NOCIVES Situació: GASOS SOLDADURA REFRIGERANTS (SEGONS I TERCERS) GASOS DE COMBUSTIÓ EN LLOCS TANCATS	1	3	3
20	EXPLOSIONS Situació: FUITES DE GAS BOMBONES DE OXIACETILÈ PROVES DE CÀRREGA	1	3	3

21 INCENDIS

1 2 2

Situació: PER REFRIGERANTS (TERCERS)
PER ÚS DE RADIAL O
PER OXIACETILÈ

P: Probabilitat (1,2,3) / G: Gravetat (1,2,3) / A: Avaluació (1,2,3,4,5)

EQUIPS PROTECCIÓ INDIVIDUAL	
Descripció	Riscos
Casc de seguretat per a ús normal, contra cops, de polietilè amb un pes màxim de 400 g, homologat segons UNE-EN 812	1 /2 /4 /6 /9 /10 /11 /14 /15 /20 /21
Ulleres de seguretat antiimpactes estàndard, amb muntura universal, amb visor transparent i tractament contra l'entelament, homologades segons UNE-EN 167 i UNE-EN 168	10 /14
Pantalla facial per a soldadura elèctrica, amb marc abatible de mà i suport de polièster reforçat amb fibra de vidre vulcanitzada d'1,35 mm de gruix, amb visor inactínic semifosc amb protecció DIN 12, homologada segons UNE-EN 175	10
Protector auditiu d'auricular, acoblat al cap amb arnès i orelles antisoroll, homologat segons UNE-EN 352-1 i UNE-EN 458	14
Mascareta de protecció respiratòria, homologada segons UNE-EN 140	17 /21
Filtre mixte contra gasos i partícules, homologat segons UNE-EN 14387 i UNE-EN 12083	17
Parella de guants per a soldador, amb palmell de pell, folre interior de cotó, i màniga llarga de serratge folrada de dril fort, homologats segons UNE-EN 407 i UNE-EN 420	10 /15
Parella de guants de protecció contra riscos mecànics comuns de construcció nivell 3, homologats segons UNE-EN 388 i UNE-EN 420	1 /2 /4 /9 /10 /11 /14 /15 /20 /21
Parella de guants de material aïllant per a treballs elèctrics, classe 1, logotip color blanc, tensió màxima 7500 V, homologats segons UNE-EN 420	16
Parella de botes baixes de seguretat industrial per a treballs de construcció en general, resistents a la humitat, de pell rectificada, amb turmellera encoixinada, amb puntera metàl·lica, sola antilliscant, falca amortidora d'impactes al taló i sense plantilla metàl·lica, homologades segons UNE-EN ISO 20344, UNE-EN ISO 20345, UNE-EN ISO 20346 i UNE-EN ISO 20347	1 /2 /4 /6 /9 /10 /11 /14 /15 /20 /21
Sistema anticaiguda compost per un arnès anticaiguda amb tirants, bandes secundàries, bandes subglúties, bandes de cuixa, recolzament dorsal per a subjecció, elements d'ajust, element dorsal d'enganxament d'arnès anticaiguda i sivella, incorporat a un element d'amarrament compost per un terminal manufacturat, homologat segons UNE-EN 361, UNE-EN 362, UNE-EN 364, UNE-EN 365 i UNE-EN 354	1
Faixa de protecció dorslumar	13
Granota de treball per a construcció, de polièster i cotó (65%-35%), color beix, trama 240, amb butxaques interiors, homologada segons UNE-EN 340	1 /2 /4 /6 /9 /10 /11 /14 /15 /20 /21
Samarreta de treball, de cotó	14
Armill reflectant amb tires reflectants a la cintura, al pit i a l'esquena, homologada segons UNE-EN 471	4 /11
Impermeable amb jaqueta, caputxa i pantalons, per a edificació, de PVC soldat de 0,3 mm de gruix, homologat segons UNE-EN 340	14
Davantall per a soldador, de serratge, homologat segons UNE-EN 340, UNE-EN 470-1 i UNE-EN 348	10

MITJANS AUXILIARS D'UTILITAT PREVENTIVA	
Descripció	Riscos
Bastida modular amb estructura tubular i sistema de seguretat amb tots els requisits reglamentaris en previsió de caigudes per a la realització d'estructures, tancaments, cobertes, i altres treballs en alçada	1
Barana definitiva, prevista en projecte, per a protecció de caigudes a diferent nivell	1
Marquesina de protecció en voladriu en bastida tubular amb sistema de seguretat amb tots els requisits reglamentaris, normalitzada i incorporada UNE-EN 12810-1 (HD-1000)	4
Passadís de protecció prefabricat metàl·lic amb sistema de seguretat amb tots els requisits reglamentaris, de llargària 2,5 m, d'amplària 1,1 m, amb paviment de entramat de platines metàl·liques i rampes articulades, baranes metàl·liques reglamentàries, muntants de 2 m d'alçada, sostre de xapa d'acer de 3 mm de gruix	4

SISTEMES DE PROTECCIÓ COL·LECTIVA	
Descripció	Riscos
Protecció de projecció de partícules incandescentes amb manta ignífuga, xarxa de seguretat normalitzada (UNE-EN 1263-1) poliamida no regenerada, de tenacitat alta, nuada amb corda perimetral de poliamida i	10 /15 /21

corda de cosit de 12 mm de diàmetre i amb el desmuntatge inclòs	
Protecció col·lectiva vertical dels laterals dels forats de les escales en tota l'alçada amb xarxa-teló normalitzada (UNE-EN 1263-1) de poliamida no regenerada, de tenacitat alta nuada amb corda perimetral de poliamida, ancoratge de fleix perforat i clau d'impacte d'acer i corda de cosit de 6 mm de diàmetre i amb el desmuntatge inclòs	1
Protecció col·lectiva horitzontal d'obertures amb xarxa per a proteccions superficials contra caigudes, de fil trenat de poliamida no regenerada, de tenacitat alta, de 4 mm de diàmetre, 80x80 mm de pas de malla, corda perimetral de poliamida de 12 mm de diàmetre nuada a la xarxa, fixada amb fleix i tacs d'expansió i amb el desmuntatge inclòs	1
Protecció horitzontal d'obertures d'1 m de diàmetre com a màxim, en sostres, amb fusta i amb el desmuntatge inclòs	1
Barana de protecció per a escales, d'alçària 1 m, amb travesser de tauló de fusta fixada amb suports de muntant metàl·lic amb mordassa per al sostre i amb el desmuntatge inclòs	1
Barana de protecció prefabricada per a forats d'ascensor, d'alçària 1 m, fixada amb cargols d'ataconat als brancals de fàbrica i amb el desmuntatge inclòs	1
Barana de protecció sobre sostre o llosa, d'alçària 1 m, enjovada en cercol perimetral de formigó cada 2,5 m i amb el desmuntatge inclòs	1
Tanca d'advertència o abalisament d'1 m d'alçada amb malla de polietilè taronja, fixada a 1 m del perímetre del sostre amb suports d'acer allotjats amb forats al sostre	2 /6 /11 /15
Protecció solar de la zona de treball de 4x8 m i 3 m d'alçària, a base de perfils metàl·lics ancorats a terra, corda de fibra vegetal tensada, vela de polietilè perforada amb traus perimetrals nuada a les cordes i amb el desmuntatge inclòs	14
Pantalla de protecció per a treballs exposats al vent, d'alçària 2,5 m de planxa nervada d'acer galvanitzat, tornapunts de perfils d'acer ancorats al terreny amb formigó cada 1,5 m i amb el desmuntatge inclòs	14
Mampara plegable de protecció contra projecció de partícules de tauler de fusta amb acabat estratificat, d'alçària 2 m i amplària 3 m, i amb el desmuntatge inclòs	10 /15 /20 /21
Extractor localitzat de gasos contaminants en treballs de soldadura amb velocitat de captura de 0.5 a 1 m/s, col·locat	17
Pantalla aïllant per a treballs en zones d'influència de línies elèctriques en tensió	16
Aïllant de cautxú per a conductor de línia elèctrica en tensió, de llargària 3 m	16
Detector de gasos portàtil, per a espais confinats, amb detector de gas combustible, O ₂ , CO i H ₂ S	17 /20 /21
Senyal de prohibició, normalitzada amb pictograma negre sobre fons blanc, de forma circular amb cantells i banda transversal descendent d'esquerra a dreta a 45°, en color vermell, diàmetre 29 cm, amb cartell explicatiu rectangular, per ser vista fins 12 m, fixada i amb el desmuntatge inclòs	1 /2 /4 /6 /9 /10 /11 /13 /14 /15 /16 /17 /20 /21
Senyal de prohibició, normalitzada amb pictograma negre sobre fons blanc, de forma circular amb cantells i banda transversal descendent d'esquerra a dreta a 45°, en color vermell, diàmetre 10 cm, amb cartell explicatiu rectangular, per ser vista fins 3 m, fixada i amb el desmuntatge inclòs	16
Senyal d'obligació, normalitzada amb pictograma blanc sobre fons blau, de forma circular amb cantells en color blanc, diàmetre 29 cm, amb cartell explicatiu rectangular, per ser vista fins 12 m, fixada i amb el desmuntatge inclòs	1 /2 /4 /6 /9 /10 /11 /13 /14 /15 /16 /17 /20 /21
Senyal indicativa de la ubicació d'equips d'extinció d'incendis, normalitzada amb pictograma blanc sobre fons vermell, de forma rectangular o quadrada, costat major 29 cm, per ser vista fins 12 m de distància, fixada i amb el desmuntatge inclòs	20 /21
Rètol adhesiu (MIE-RAT.10) de maniobra per a quadre o pupitre de control elèctric, adherit	16
Senyal d'advertència, normalitzada amb pictograma negre sobre fons groc, de forma triangular amb el cantell negre, costat major 41 cm, amb cartell explicatiu rectangular, per ser vista fins 12 m de distància, fixada i amb el desmuntatge inclòs	1 /2 /4 /6 /9 /10 /11 /13 /14 /15 /16 /17 /20 /21
Extintor de pols seca, de 6 kg de càrrega, amb pressió incorporada, pintat, amb suport a la paret i amb el desmuntatge inclòs	10 /20 /21

MESURES PREVENTIVES

Descripció	Riscos
Revisió i manteniment periòdic de SPC	1
Integrar la seguretat al disseny arquitectònic	1
Disseny i estudi de les mesures preventives en fase de projecte	1
Adoptar les mesures preventives necessàries per al manteniment correcte posterior	1
Assegurar les escales de mà	1
Ordre i neteja	2 /6 /17
Preparació i manteniment de les superfícies de treball	2 /6
Organització de les zones de pas i emmagatzematge	2 /6

No realitzar treballs a la mateixa vertical	4
Planificació d'àrees i llocs de treball	4
Planificació de recorreguts i maniobres per a màquines i camions	4
Elecció dels mitjans auxiliars de manteniment	4
Impedir l'accés de personal dins del radi d'acció de càrregues suspeses	4
No balancejar les càrregues suspeses	4
Suspendre i aixecar les càrregues dins de l'envolcall o fleixos originals	4
Per a la manipulació de materials voluminosos i/o pesats, sol·licitar un procediment de treball específic	4
Sol·licitar habilitació professional del personal encarregat del manteniment de l'obra	4
Planificació de compra i programa de manteniment d'eines	9 /11
Formació de l'operari en l'ús i manteniment d'eines	9
Evitar processos de manipulació de materials a obra	9
Evitar processos de tallat de materials a l'obra	10
Formació	10 /13 /21
Evitar processos d'ajust en obra	10
Planificació i procediments per a la càrrega i descàrrega de materials	11
No treballar ni estar al radi d'acció de les càrregues suspeses	11
Elecció dels equips de manteniment	13
Paletització i eines ergonòmiques	13
Adaptar la feina a les característiques individuals de la persona que la realitza	13
Elecció dels materials alternatius poc pesats i més manegables	13
Suspensió de les feines en condicions extremes	14
Rotació dels llocs de treball	14 /17
Planificar els treballs per a realitzar-los en zones protegides	14
Evitar procés de soldadura a l'obra	15
No treballar al costat de línies elèctriques amb cables nusos	16
Elecció i manteniment de les eines elèctriques	16
Formació i habilitació específica per a cada eina	16
Compliment del REBT pel que fa a equips de protecció	16
Revisió de la posta a terra	16
Realitzar els treballs sobre superfícies seques	16
Disposar de quadres elèctrics secundaris	16
Evitar processos de divisió de material en sec	17
Elecció dels materials al disseny del projecte	17
Aïllament del procés	17
Ventilació de les zones de treball	17
No soldar sobre contenidors de materials inflamables o explosius (pintures, dissolvents, etc)	20
Utilitzar aigua sabonosa per a detectar fuites de gas	20
Evitar unions de mangueres amb filferros	20
Revisió periòdica dels equips de treball	20
Impedir el contacte de l'acetilè amb el coure	20
No fumar	20
Substituir l'inflamable per no inflamable	21
Establir una zona de protecció de radi 10 m, en treballs de soldadura i tall amb serra radial	20 /21
Assegurar l'absència de tensió	16
Utilitzar mitjans mecànics (grues, transpalets, plataformes elevadores) per manipular càrregues	1 /4 /13
Verificar nivell lumínic mínim (250 lux) a itineraris i llocs de treball	2 /6 /9
Detecció xarxes instal·lacions encastades o soterrades	16 /17 /21
Accessoris dielectrics (escala, banqueteta, bastida, perxa de terra) si hi ha risc contacte elèctric	16
Per manipular càrregues llargues amb grua, utilitzar biga de repartiment	4 /11
Traslladar materials amb la grua dins d'una caixa o sarcòfeg	4 /11
Verificar que les connexions de les màquines es facin amb endolls reglamentaris	16
En manipular sistemes elèctrics, connexions, etc, verificar que les línies no estan en tensió	16 /21

E14 CANONADES PER A GASOS I FLUIDS**E14.E01 TUBS MUNTATS SUPERFICIALMENT**

TUBS MUNTATS SUPERFICIALMENT

Avaluació de riscos

Id	Risc	P	G	A
1	CAIGUDA DE PERSONES A DIFERENT NIVELL Situació: TREBALLS EN ALÇADA PER AL MUNTATGE D'EQUIPS (DIPÒSITS, VÀLVULES, ETC.)	2	3	4

2	CAIGUDA DE PERSONES AL MATEIX NIVELL Situació: ITINERARIS A OBRA	1	2	2
4	CAIGUDA D'OBJECTES PER MANIPULACIÓ O DE MATERIALS TRANSPORTATS Situació: EN MANIPULACIÓ D'EINES I EQUIPS EN MANTENIMENT DE MATERIAL	1	3	3
6	TREPITJADES SOBRE OBJECTES Situació: EN ITINERARIS A OBRA	2	1	2
9	COPS AMB OBJECTES O EINES (TALLS) Situació: AMB EQUIPS, EINES EN PROCÉS DE DESEMBALATGE D'EQUIPS	3	1	3
10	PROJECCIÓ DE FRAGMENTES O PARTÍCULES Situació: PER ÚS DE RADIAL EN PROVES DE CÀRREGA FIXACIÓ DE SUPORTS SOLDADURA ELÈCTRICA	3	2	4
11	ATRAPAMENT PER O ENTRE OBJECTES Situació: EN LA COL.LOCACIÓ D'ELEMENTS PESANTS (DIPÒSITS)	2	2	3
12	ATRAPAMENT PER BOLCADA DE MÀQUINES, TRACTORS O VEHICLES Situació: EN LA COL.LOCACIÓ D'ELEMENTS PESANTS (DIPÒSITS)	1	3	3
13	SOBRESFORÇOS Situació: MANIPULACIÓ MANUAL	2	2	3
14	EXPOSICIÓ A CONDICIONS AMBIENTALS EXTREMES Situació: TREBALLS A L'EXTERIOR I LLOCS TANCATS	2	2	3
15	CONTACTES TÈRMICS Situació: SOLDADURES PER FLUIDS CALENTS	2	2	3
16	EXPOSICIÓ A CONTACTES ELÈCTRICS Situació: CONTACTES DIRECTES I INDIRECTES	1	3	3
17	INHALACIÓ O INGESTIÓ DE SUBSTÀNCIES NOCIVES Situació: GASOS SOLDADURA ELÈCTRICA FUITES DE GAS GASOS DE COMBUSTIÓ EN LLOCS TANCATS ÚS DE RADIAL	2	3	4
18	CONTACTES AMB SUBSTÀNCIES NOCIVES (CÀUSTIQUES, CORROSIVES, IRRITANTS O AL·LÈRGÈNIQUES) Situació: COLES LIQUATS DEL PETROLI	1	2	2
20	EXPLOSIONS Situació: OXIACETILÈ PROVES DE CÀRREGA RECIPIENTS A PRESSIÓ	1	3	3
21	INCENDIS Situació: PER ESPURNES EN PROCÉS DE PURGATGE PER FUITES DE COMBUSTIBLE PER TREBALLS DE SOLDADURA	1	3	3

P: Probabilitat (1,2,3) / G: Gravetat (1,2,3) / A: Avaluació (1,2,3,4,5)

EQUIPS PROTECCIÓ INDIVIDUAL	
Descripció	Riscos
Casc de seguretat per a ús normal, contra cops, de polietilè amb un pes màxim de 400 g, homologat segons UNE-EN 812	1 / 2 / 4 / 6 / 9 / 10 / 11 / 12 / 14 / 15 / 16 / 18 / 20 / 21
Ulleres de seguretat antiimpactes estàndard, amb muntura universal, amb visor transparent i tractament contra l'entelament, homologades segons UNE-EN 167 i UNE-EN 168	10 / 14 / 18
Pantalla facial per a soldadura elèctrica, amb marc abatible de mà i suport de polièster reforçat amb fibra de vidre vulcanitzada d'1,35 mm de gruix, amb visor inactínic semifosc amb protecció DIN 12, homologada segons UNE-EN 175	10
Protector auditiu d'auricular, acoblat al cap amb arnès i orelles antisoroll, homologat segons UNE-EN 352-1 i UNE-EN 458	14
Mascareta de protecció respiratòria, homologada segons UNE-EN 140	17
Filtre mixte contra gasos i partícules, homologat segons UNE-EN 14387 i UNE-EN 12083	17
Parella de guants per a soldador, amb palmell de pell, folre interior de cotó, i màniga llarga de serratge	10 / 15

folrada de dril fort, homologats segons UNE-EN 407 i UNE-EN 420	
Parella de guants de protecció contra riscos mecànics comuns de construcció nivell 3, homologats segons UNE-EN 388 i UNE-EN 420	1 / 2 / 4 / 6 / 9 / 10 / 11 / 12 / 14 / 15 / 18 / 20 / 21
Parella de guants de material aïllant per a treballs elèctrics, classe 1, logotip color blanc, tensió màxima 7500 V, homologats segons UNE-EN 420	16
Parella de botes baixes de seguretat industrial per a treballs de construcció en general, resistents a la humitat, de pell rectificada, amb turmellera encoixinada, amb puntera metàl·lica, sola antilliscant, falca amortidora d'impactes al taló i sense plantilla metàl·lica, homologades segons UNE-EN ISO 20344, UNE-EN ISO 20345, UNE-EN ISO 20346 i UNE-EN ISO 20347	1 / 2 / 4 / 6 / 9 / 10 / 11 / 14 / 15 / 16 / 18 / 20 / 21
Sistema anticaiguda compost per un arnès anticaiguda amb tirants, bandes secundàries, bandes subglúties, bandes de cuixa, recolzament dorsal per a subjecció, elements d'ajust, element dorsal d'enganxament d'arnès anticaiguda i sivella, incorporat a un element d'amarrament compost per un terminal manufacturat, homologat segons UNE-EN 361, UNE-EN 362, UNE-EN 364, UNE-EN 365 i UNE-EN 354	1
Faixa de protecció dorslubar	13
Granota de treball per a construcció, de polièster i cotó (65%-35%), color beix, trama 240, amb butxaques interiors, homologada segons UNE-EN 340	1 / 2 / 4 / 6 / 9 / 10 / 11 / 14 / 15 / 18 / 20 / 21
Samarreta de treball, de cotó	14
Armill reflectant amb tires reflectants a la cintura, al pit i a l'esquena, homologada segons UNE-EN 471	4 / 11 / 12
Impermeable amb jaqueta, caputxa i pantalons, per a edificació, de PVC soldat de 0,3 mm de gruix, homologat segons UNE-EN 340	14
Davantall per a soldador, de serratge, homologat segons UNE-EN 340, UNE-EN 470-1 i UNE-EN 348	10

MITJANS AUXILIARS D'UTILITAT PREVENTIVA

Descripció	Riscos
Bastida modular amb estructura tubular i sistema de seguretat amb tots els requisits reglamentaris en previsió de caigudes per a la realització d'estructures, tancaments, cobertes, i altres treballs en alçada	1
Barana definitiva, prevista en projecte, per a protecció de caigudes a diferent nivell	1
Marquesina de protecció en voladiu en bastida tubular amb sistema de seguretat amb tots els requisits reglamentaris, normalitzada i incorporada UNE-EN 12810-1 (HD-1000)	4
Passadís de protecció prefabricat metàl·lic amb sistema de seguretat amb tots els requisits reglamentaris, de llargària 2,5 m, d'amplària 1,1 m, amb paviment de entramat de platines metàl·liques i rampes articulades, baranes metàl·liques reglamentàries, muntants de 2 m d'alçada, sostre de xapa d'acer de 3 mm de gruix	4

SISTEMES DE PROTECCIÓ COL·LECTIVA

Descripció	Riscos
Protecció de projecció de partícules incandescentes amb manta ignífuga, xarxa de seguretat normalitzada (UNE-EN 1263-1) poliamida no regenerada, de tenacitat alta, nuada amb corda perimetral de poliamida i corda de cosit de 12 mm de diàmetre i amb el desmuntatge inclòs	10 / 15 / 21
Protecció col·lectiva vertical dels laterals dels forats de les escales en tota l'alçada amb xarxa-teló normalitzada (UNE-EN 1263-1) de poliamida no regenerada, de tenacitat alta nuada amb corda perimetral de poliamida, ancoratge de fleix perforat i clau d'impacte d'acer i corda de cosit de 6 mm de diàmetre i amb el desmuntatge inclòs	1
Protecció col·lectiva horitzontal d'obertures amb xarxa per a proteccions superficials contra caigudes, de fil trenat de poliamida no regenerada, de tenacitat alta, de 4 mm de diàmetre, 80x80 mm de pas de malla, corda perimetral de poliamida de 12 mm de diàmetre nuada a la xarxa, fixada amb fleix i tacs d'expansió i amb el desmuntatge inclòs	1
Protecció horitzontal d'obertures amb malla electrosoldada de barres corrugades d'acer 10x 10 cm i de 3 - 3 mm de diàmetre embegut en el formigó i amb el desmuntatge inclòs	1
Protecció horitzontal d'obertures d'1 m de diàmetre com a màxim, en sostres, amb fusta i amb el desmuntatge inclòs	1
Barana de protecció per a escales, d'alçària 1 m, amb travesser de tauló de fusta fixada amb suports de muntant metàl·lic amb mordassa per al sostre i amb el desmuntatge inclòs	1
Barana de protecció prefabricada per a forats d'ascensor, d'alçària 1 m, fixada amb cargols d'ataconat als brancals de fàbrica i amb el desmuntatge inclòs	1
Barana de protecció sobre sostre o llosa, d'alçària 1 m, enjovada en cercol perimetral de formigó cada 2,5 m i amb el desmuntatge inclòs	1
Tanca d'advertència o abalisament d'1 m d'alçada amb malla de polietilè taronja, fixada a 1 m del perímetre del sostre amb suports d'acer allotjats amb forats al sostre	18

Topall per a descàrrega de camions en excavacions, de 4 m d'amplada amb tauló de fusta i perfils IPN 100 clavats al terreny i amb el desmuntatge inclòs	12
Protecció solar de la zona de treball de 4x8 m i 3 m d'alçària, a base de perfils metàl·lics ancorats a terra, corda de fibra vegetal tensada, vela de polietilè perforada amb traus perimetrals nuada a les cordes i amb el desmuntatge inclòs	14
Pantalla de protecció per a treballs exposats al vent, d'alçària 2,5 m de planxa nervada d'acer galvanitzat, tornapunts de perfils d'acer ancorats al terreny amb formigó cada 1,5 m i amb el desmuntatge inclòs	14
Mampara plegable de protecció contra projecció de partícules de tauler de fusta amb acabat estratificat, d'alçària 2 m i amplària 3 m, i amb el desmuntatge inclòs	10 /15 /17 /21
Extractor localitzat de gasos contaminants en treballs de soldadura amb velocitat de captura de 0.5 a 1 m/s, col·locat	17
Pantalla aïllant per a treballs en zones d'influència de línies elèctriques en tensió	16
Aïllant de cautxú per a conductor de línia elèctrica en tensió, de llargària 3 m	16
Detector de gasos portàtil, per a espais confinats, amb detector de gas combustible, O2, CO i H2S	17 /20 /21
Senyal de prohibició, normalitzada amb pictograma negre sobre fons blanc, de forma circular amb cantells i banda transversal descendent d'esquerra a dreta a 45°, en color vermell, diàmetre 29 cm, amb cartell explicatiu rectangular, per ser vista fins 12 m, fixada i amb el desmuntatge inclòs	1 /2 /4 /6 /9 /10 /11 /12 /13 /14 /15 /16 /17 /18 /20 /21
Senyal de prohibició, normalitzada amb pictograma negre sobre fons blanc, de forma circular amb cantells i banda transversal descendent d'esquerra a dreta a 45°, en color vermell, diàmetre 10 cm, amb cartell explicatiu rectangular, per ser vista fins 3 m, fixada i amb el desmuntatge inclòs	1
Senyal d'obligació, normalitzada amb pictograma blanc sobre fons blau, de forma circular amb cantells en color blanc, diàmetre 29 cm, amb cartell explicatiu rectangular, per ser vista fins 12 m, fixada i amb el desmuntatge inclòs	1 /2 /4 /6 /9 /10 /11 /12 /13 /14 /15 /16 /17 /18 /20 /21
Senyal indicativa de la ubicació d'equips d'extinció d'incendis, normalitzada amb pictograma blanc sobre fons vermell, de forma rectangular o quadrada, costat major 29 cm, per ser vista fins 12 m de distància, fixada i amb el desmuntatge inclòs	20 /21
Rètol adhesiu (MIE-RAT.10) de maniobra per a quadre o pupitre de control elèctric, adherit	16
Senyal d'avertència, normalitzada amb pictograma negre sobre fons groc, de forma triangular amb el cantell negre, costat major 41 cm, amb cartell explicatiu rectangular, per ser vista fins 12 m de distància, fixada i amb el desmuntatge inclòs	1 /2 /4 /6 /9 /10 /11 /12 /13 /14 /15 /16 /17 /18 /20 /21
Extintor de pols seca, de 6 kg de càrrega, amb pressió incorporada, pintat, amb suport a la paret i amb el desmuntatge inclòs	10 /20 /21

MESURES PREVENTIVES	
Descripció	Riscos
Itineraris preestablerts i balissats per al personal	1
Revisió i manteniment periòdic de SPC	1
Disseny i estudi de les mesures preventives en fase de projecte	1
Adoptar les mesures preventives necessàries per al manteniment correcte posterior	1
Assegurar les escales de mà	1
Ordre i neteja	2 /6 /17
Preparació i manteniment de les superfícies de treball	2 /6
Organització de les zones de pas i emmagatzematge	2 /6
No realitzar treballs a la mateixa vertical	4
Planificació d'àrees i llocs de treball	4
Planificació de recorreguts i maniobres per a màquines i camions	4
Elecció dels mitjans auxiliars de manteniment	4
Impedir l'accés de personal dins del radi d'acció de càrregues suspeses	4
No balancejar les càrregues suspeses	4
Suspendre i aixecar les càrregues dins de l'envolcall o flexos originals	4 /11
Per a la manipulació de materials voluminosos i/o pesats, sol·licitar un procediment de treball específic	4
Solicitar habilitació professional del personal encarregat del manteniment de l'obra	4
Substituir lo manual per lo mecànic	9
Planificació de compra i programa de manteniment d'eines	9 /11
Formació de l'operari en l'ús i manteniment d'eines	9
Evitar processos de manipulació de materials a obra	9
Evitar processos de tallat de materials a l'obra	10
Formació	10 /12 /13 /18

	/21
Evitar processos d'ajust en obra	10
Planificació i procediments per a la càrrega i descàrrega de materials	11
No treballar ni estar al radi d'acció de les càrregues suspeses	11
Adequació dels recorreguts de la maquinària	12
Procediment d'utilització de la maquinària	12
Ús de recolzaments hidràulics	12
Elecció dels equips de manteniment	13
Paletització i eines ergonòmiques	13
Adaptar la feina a les característiques individuals de la persona que la realitza	13
Elecció dels materials alternatius poc pessats i més manegables	13
Suspensió de les feines en condicions extremes	14
Rotació dels llocs de treball	14 /17
Planificar els treballs per a realitzar-los en zones protegides	14
Evitar procés de soldadura a l'obra	15
No treballar al costat de línies elèctriques amb cables nusos	16
Elecció i manteniment de les eines elèctriques	16
Formació i habilitació específica per a cada eina	16
Compliment del REBT pel que fa a equips de protecció	16
Revisió de la posta a terra	16
Realitzar els treballs sobre superfícies seques	16
Disposar de quadres elèctrics secundaris	16
Evitar processos de divisió de material en sec	17
Realitzar els treballs a l'aire lliure, sempre a sotavent	17
Elecció dels materials al disseny del projecte	17
Aïllament del procés	17
Dispositius d'alarma	17
Ventilació de les zones de treball	17
Substituir els materials amb substàncies nocives	17 /18
No soldar sobre contenidors de materials inflamables o explosius (pintures, dissolvents, etc)	20
Utilitzar aigua sabonosa per a detectar fuites de gas	20
Evitar unions de mangueres amb filferros	20
Revisió periòdica dels equips de treball	20
Impedir el contacte de l'acetilè amb el coure	20
No fumar	20
Establir una zona de protecció de radi 10 m, en treballs de soldadura i tall amb serra radial	20 /21
Per treballs en alçada utilitzar plataformes elevadores mecàniques o hidràuliques	1
Utilitzar mitjans mecànics (grues, transpalets, plataformes elevadores) per manipular càrregues	1 /13
Verificar nivell lumínic mínim (250 lux) a itineraris i llocs de treball	2 /6 /9
Detecció xarxes instal·lacions encastades o soterrades	21
Accessoris dielectrics (escala, banquetta, bastida, perxa de terra) si hi ha risc contacte elèctric	16
Per manipular càrregues llargues amb grua, utilitzar biga de repartiment	4 /11
Traslladar materials amb la grua dins d'una caixa o sarcòfeg	4 /11
Verificar que les connexions de les màquines es facin amb endolls reglamentaris	16

E14.E02 TUBS MUNTATS SOTERRATS

TUBS MUNTATS SOTERRATS

Avaluació de riscos

Id	Risc	P	G	A
1	CAIGUDA DE PERSONES A DIFERENT NIVELL Situació: TREBALLS EN ALÇADA PER AL MUNTATGE D'EQUIPS (DIPÒSITS, VÀLVULES, ETC.)	2	3	4
2	CAIGUDA DE PERSONES AL MATEIX NIVELL Situació: ITINERARIS A OBRA	1	2	2
4	CAIGUDA D'OBJECTES PER MANIPULACIÓ O DE MATERIALS TRANSPORTATS Situació: EN MANIPULACIÓ D'EINES I EQUIPS EN MANTENIMENT DE MATERIAL	1	3	3
6	TREPITJADES SOBRE OBJECTES Situació: EN ITINERARIS A OBRA	2	1	2

9	COPS AMB OBJECTES O EINES (TALLS) Situació: AMB EQUIPS, EINES EN PROCÉS DE DESEMBALATGE D'EQUIPS	3	1	3
10	PROJECCIÓ DE FRAGMENTES O PARTÍCULES Situació: PER ÚS DE RADIAL EN PROVES DE CÀRREGA FIXACIÓ DE SUPORTS SOLDADURA ELÈCTRICA	3	2	4
11	ATRAPAMENT PER O ENTRE OBJECTES Situació: EN LA COL·LOCACIÓ D'ELEMENTS PESANTS (DIPÒSITS)	2	2	3
12	ATRAPAMENT PER BOLCADA DE MÀQUINES, TRACTORS O VEHICLES Situació: EN LA COL·LOCACIÓ D'ELEMENTS PESANTS (DIPÒSITS)	1	3	3
13	SOBREESFORÇOS Situació: MANIPULACIÓ MANUAL	2	2	3
14	EXPOSICIÓ A CONDICIONS AMBIENTALS EXTREMES Situació: TREBALLS A L'EXTERIOR I LLOCS TANCATS	2	2	3
15	CONTACTES TÈRMICS Situació: SOLDADURES PER FLUIDS CALENTS	2	2	3
16	EXPOSICIÓ A CONTACTES ELÈCTRICS Situació: CONTACTES DIRECTES I INDIRECTES	1	3	3
17	INHALACIÓ O INGESTIÓ DE SUBSTÀNCIES NOCIVES Situació: GASOS SOLDADURA ELÈCTRICA FUITES DE GAS GASOS DE COMBUSTIÓ EN LLOCS TANCATS ÚS DE RADIAL	2	3	4
18	CONTACTES AMB SUBSTÀNCIES NOCIVES (CÀUSTIQUES, CORROSIVES, IRRITANTS O AL·LÈRGÈNIQUES) Situació: COLES LIQUATS DEL PETROLI	1	2	2
20	EXPLOSIONS Situació: OXIACETILÈ PROVES DE CÀRREGA RECIPIENTS A PRESSIÓ	1	3	3
21	INCENDIS Situació: PER ESPURNES EN PROCÉS DE PURGATGE PER FUITES DE COMBUSTIBLE PER TREBALLS DE SOLDADURA	1	3	3

P: Probabilitat (1,2,3) / G: Gravetat (1,2,3) / A: Avaluació (1,2,3,4,5)

EQUIPS PROTECCIÓ INDIVIDUAL	
Descripció	Riscos
Casc de seguretat per a ús normal, contra cops, de polietilè amb un pes màxim de 400 g, homologat segons UNE-EN 812	1 / 2 / 4 / 6 / 9 / 10 / 11 / 12 / 14 / 15 / 16 / 18 / 20 / 21
Ulleres de seguretat antiimpactes estàndard, amb muntura universal, amb visor transparent i tractament contra l'entelament, homologades segons UNE-EN 167 i UNE-EN 168	10 / 14 / 18
Pantalla facial per a soldadura elèctrica, amb marc abatible de mà i suport de polièster reforçat amb fibra de vidre vulcanitzada d'1,35 mm de gruix, amb visor inactínic semifosc amb protecció DIN 12, homologada segons UNE-EN 175	10
Protector auditiu d'auricular, acoblat al cap amb arnès i orelleres antisoroll, homologat segons UNE-EN 352-1 i UNE-EN 458	14
Mascareta de protecció respiratòria, homologada segons UNE-EN 140	17
Filtre mixte contra gasos i partícules, homologat segons UNE-EN 14387 i UNE-EN 12083	17
Parella de guants per a soldador, amb palmell de pell, folre interior de cotó, i màniga llarga de serratge folrada de dril fort, homologats segons UNE-EN 407 i UNE-EN 420	10 / 15
Parella de guants de protecció contra riscos mecànics comuns de construcció nivell 3, homologats segons UNE-EN 388 i UNE-EN 420	1 / 2 / 4 / 6 / 9 / 10 / 11 / 12 / 14 / 15 / 18 / 20 / 21

Parella de guants de material aïllant per a treballs elèctrics, classe 1, logotip color blanc, tensió màxima 7500 V, homologats segons UNE-EN 420	16
Parella de botes baixes de seguretat industrial per a treballs de construcció en general, resistents a la humitat, de pell rectificada, amb turmellera encoixinada, amb puntera metàl·lica, sola antilliscant, falca amortidora d'impactes al taló i sense plantilla metàl·lica, homologades segons UNE-EN ISO 20344, UNE-EN ISO 20345, UNE-EN ISO 20346 i UNE-EN ISO 20347	1 / 2 / 4 / 6 / 9 / 10 / 11 / 14 / 15 / 16 / 18 / 20 / 21
Sistema anticaiguda compost per un arnès anticaiguda amb tirants, bandes secundàries, bandes subglúties, bandes de cuixa, recolzament dorsal per a subjecció, elements d'ajust, element dorsal d'enganxament d'arnès anticaiguda i sivella, incorporat a un element d'amarrament compost per un terminal manufacturat, homologat segons UNE-EN 361, UNE-EN 362, UNE-EN 364, UNE-EN 365 i UNE-EN 354	1
Faixa de protecció dorslumar	13
Granota de treball per a construcció, de polièster i cotó (65%-35%), color beix, trama 240, amb butxaques interiors, homologada segons UNE-EN 340	1 / 2 / 4 / 6 / 9 / 10 / 11 / 14 / 15 / 18 / 20 / 21
Samarreta de treball, de cotó	14
Armill reflectant amb tires reflectants a la cintura, al pit i a l'esquena, homologada segons UNE-EN 471	4 / 11 / 12
Impermeable amb jaqueta, caputxa i pantalons, per a edificació, de PVC soldat de 0,3 mm de gruix, homologat segons UNE-EN 340	14
Davantall per a soldador, de serratge, homologat segons UNE-EN 340, UNE-EN 470-1 i UNE-EN 348	10

SISTEMES DE PROTECCIÓ COL·LECTIVA

Descripció	Riscos
Protecció de projecció de partícules incandescentes amb manta ignífuga, xarxa de seguretat normalitzada (UNE-EN 1263-1) poliamida no regenerada, de tenacitat alta, nuada amb corda perimetral de poliamida i corda de cosit de 12 mm de diàmetre i amb el desmuntatge inclòs	10 / 15 / 21
Protecció col·lectiva vertical dels laterals dels forats de les escales en tota l'alçada amb xarxa-teló normalitzada (UNE-EN 1263-1) de poliamida no regenerada, de tenacitat alta nuada amb corda perimetral de poliamida, ancoratge de fleix perforat i clau d'impacte d'acer i corda de cosit de 6 mm de diàmetre i amb el desmuntatge inclòs	1
Protecció col·lectiva horitzontal d'obertures amb xarxa per a proteccions superficials contra caigudes, de fil trenat de poliamida no regenerada, de tenacitat alta, de 4 mm de diàmetre, 80x80 mm de pas de malla, corda perimetral de poliamida de 12 mm de diàmetre nuada a la xarxa, fixada amb fleix i tacs d'expansió i amb el desmuntatge inclòs	1
Protecció horitzontal d'obertures d'1 m de diàmetre com a màxim, en sostres, amb fusta i amb el desmuntatge inclòs	1
Barana de protecció per a escales, d'alçada 1 m, amb travesser de tauló de fusta fixada amb suports de muntant metàl·lic amb mordassa per al sostre i amb el desmuntatge inclòs	1
Barana de protecció prefabricada per a forats d'ascensor, d'alçada 1 m, fixada amb cargols d'ataconat als brancals de fàbrica i amb el desmuntatge inclòs	1
Barana de protecció sobre sostre o llosa, d'alçada 1 m, enjovada en cercol perimetral de formigó cada 2,5 m i amb el desmuntatge inclòs	1
Tanca d'avertència o abalisament d'1 m d'alçada amb malla de polietilè taronja, fixada a 1 m del perímetre del sostre amb suports d'acer allotjats amb forats al sostre	18
Topall per a descàrrega de camions en excavacions, de 4 m d'amplada amb tauló de fusta i perfils IPN 100 clavats al terreny i amb el desmuntatge inclòs	12
Protecció solar de la zona de treball de 4x8 m i 3 m d'alçada, a base de perfils metàl·lics ancorats a terra, corda de fibra vegetal tensada, vela de polietilè perforada amb traus perimetrals nuada a les cordes i amb el desmuntatge inclòs	14
Pantalla de protecció per a treballs exposats al vent, d'alçada 2,5 m de planxa nervada d'acer galvanitzat, tornapunts de perfils d'acer ancorats al terreny amb formigó cada 1,5 m i amb el desmuntatge inclòs	14
Mampara plegable de protecció contra projecció de partícules de tauler de fusta amb acabat estratificat, d'alçada 2 m i amplària 3 m, i amb el desmuntatge inclòs	10 / 15 / 17 / 21
Extractor localitzat de gasos contaminants en treballs de soldadura amb velocitat de captura de 0.5 a 1 m/s, col·locat	17
Pantalla aïllant per a treballs en zones d'influència de línies elèctriques en tensió	16
Aïllant de cautxú per a conductor de línia elèctrica en tensió, de llargària 3 m	16
Detector de gasos portàtil, per a espais confinats, amb detector de gas combustible, O ₂ , CO i H ₂ S	17 / 20 / 21
Senyal de prohibició, normalitzada amb pictograma negre sobre fons blanc, de forma circular amb cantells i banda transversal descendent d'esquerra a dreta a 45°, en color vermell, diàmetre 29 cm, amb cartell explicatiu rectangular, per ser vista fins 12 m, fixada i amb el desmuntatge inclòs	1 / 2 / 4 / 6 / 9 / 10 / 11 / 12 / 13 / 14 / 15 / 16 / 17 / 18 / 20 / 21
Senyal de prohibició, normalitzada amb pictograma negre sobre fons blanc, de forma circular amb	1

cantells i banda transversal descendent d'esquerra a dreta a 45°, en color vermell, diàmetre 10 cm, amb cartell explicatiu rectangular, per ser vista fins 3 m, fixada i amb el desmuntatge inclòs	
Senyal d'obligació, normalitzada amb pictograma blanc sobre fons blau, de forma circular amb cantells en color blanc, diàmetre 29 cm, amb cartell explicatiu rectangular, per ser vista fins 12 m, fixada i amb el desmuntatge inclòs	1 /2 /4 /6 /9 /10 /11 /12 /13 /14 /15 /16 /17 /18 /20 /21
Senyal indicativa de la ubicació d'equips d'extinció d'incendis, normalitzada amb pictograma blanc sobre fons vermell, de forma rectangular o quadrada, costat major 29 cm, per ser vista fins 12 m de distància, fixada i amb el desmuntatge inclòs	20 /21
Rètol adhesiu (MIE-RAT.10) de maniobra per a quadre o pupitre de control elèctric, adherit	16
Senyal d'avertència, normalitzada amb pictograma negre sobre fons groc, de forma triangular amb el cantell negre, costat major 41 cm, amb cartell explicatiu rectangular, per ser vista fins 12 m de distància, fixada i amb el desmuntatge inclòs	1 /2 /4 /6 /9 /10 /11 /12 /13 /14 /15 /16 /17 /18 /20 /21
Extintor de pols seca, de 6 kg de càrrega, amb pressió incorporada, pintat, amb suport a la paret i amb el desmuntatge inclòs	10 /20 /21

MESURES PREVENTIVES	
Descripció	Riscos
Itineraris preestablerts i balissats per al personal	1
Revisió i manteniment periòdic de SPC	1
Disseny i estudi de les mesures preventives en fase de projecte	1
Adoptar les mesures preventives necessàries per al manteniment correcte posterior	1
Assegurar les escales de mà	1
Ordre i neteja	2 /6 /17
Preparació i manteniment de les superfícies de treball	2 /6
Organització de les zones de pas i emmagatzematge	2 /6
No realitzar treballs a la mateixa vertical	4
Planificació d'àrees i llocs de treball	4
Planificació de recorreguts i maniobres per a màquines i camions	4
Elecció dels mitjans auxiliars de manteniment	4
Impedir l'accés de personal dins del radi d'acció de càrregues suspeses	4
No balancejar les càrregues suspeses	4
Suspendre i aixecar les càrregues dins de l'envolcall o fleixos originals	4
Per a la manipulació de materials voluminosos i/o pesats, sol·licitar un procediment de treball específic	4
Solicitar habilitació professional del personal encarregat del manteniment de l'obra	4
Substituir lo manual per lo mecànic	9
Planificació de compra i programa de manteniment d'eines	9 /11
Formació de l'operari en l'ús i manteniment d'eines	9
Evitar processos de manipulació de materials a obra	9
Evitar processos de tallat de materials a l'obra	10
Formació	10 /12 /13 /18 /21
Evitar processos d'ajust en obra	10
Planificació i procediments per a la càrrega i descàrrega de materials	11
No treballar ni estar al radi d'acció de les càrregues suspeses	11
Adequació dels recorreguts de la maquinària	12
Procediment d'utilització de la maquinària	12
Ús de recolzaments hidràulics	12
Elecció dels equips de manteniment	13
Paletització i eines ergonòmiques	13
Adaptar la feina a les característiques individuals de la persona que la realitza	13
Elecció dels materials alternatius poc pesats i més manegables	13
Suspensió de les feines en condicions extremes	14
Rotació dels llocs de treball	14 /17
Planificar els treballs per a realitzar-los en zones protegides	14
Evitar procés de soldadura a l'obra	15
No treballar al costat de línies elèctriques amb cables nusos	16
Elecció i manteniment de les eines elèctriques	16
Formació i habilitació específica per a cada eina	16
Compliment del REBT pel que fa a equips de protecció	16

Revisió de la posta a terra	16
Realitzar els treballs sobre superfícies seques	16
Disposar de quadres elèctrics secundaris	16
Evitar processos de divisió de material en sec	17
Realitzar els treballs a l'aire lliure, sempre a sotavent	17
Elecció dels materials al disseny del projecte	17
Aïllament del procés	17
Dispositius d'alarma	17
Ventilació de les zones de treball	17
Substituir els materials amb substàncies nocives	17 /18
No soldar sobre contenidors de materials inflamables o explosius (pintures, dissolvents, etc)	20
Utilitzar aigua sabonosa per a detectar fuites de gas	20
Evitar unions de mangueres amb filferros	20
Revisió periòdica dels equips de treball	20
Impedir el contacte de l'acetilè amb el coure	20
No fumar	20
Establir una zona de protecció de radi 10 m, en treballs de soldadura i tall amb serra radial	20 /21
Utilitzar mitjans mecànics(grues, transpalets, plataformes elevadores) per manipular càrregues	11 /13
Verificar nivell lumínic mínim (250 lux) a itineraris i llocs de treball	2 /6 /9
Detecció xarxes instal·lacions encastades o soterrades	16
Verificar que les connexions de les màquines es facin amb endolls reglamentaris	16

E15 INSTAL·LACIONS ELÈCTRIQUES**E15.E01 INSTAL·LACIONS ELÈCTRIQUES BAIXA TENSIÓ**

INSTAL·LACIONS ELÈCTRIQUES EN EDIFICACIÓ DE BAIXA TENSIÓ

Avaluació de riscos

Id	Risc	P	G	A
1	CAIGUDA DE PERSONES A DIFERENT NIVELL Situació: ITINERARIS A OBRA MUNTATGE DE SAFATES TREBALLS EN ALÇADA	2	3	4
2	CAIGUDA DE PERSONES AL MATEIX NIVELL Situació: ITINERARIS A OBRA ÀREA DE TREBALL MANCA D'IL·LUMINACIÓ	1	2	2
4	CAIGUDA D'OBJECTES PER MANIPULACIÓ O DE MATERIALS TRANSPORTATS Situació: MANIPULACIÓ D'APLECS	1	3	3
6	TREPITJADES SOBRE OBJECTES Situació: ITINERARIS A OBRA ÀREA DE TREBALL MANCA D'IL·LUMINACIÓ	2	1	2
9	COPS AMB OBJECTES O EINES (TALLS) Situació: EINES PELAT DE CABLES COPS AMB EQUIPS	2	1	2
10	PROJECCIÓ DE FRAGMENTS O PARTÍCULES Situació: AJUST I MANIPULACIÓ DE MATERIALS	2	1	2
11	ATRAPAMENT PER O ENTRE OBJECTES Situació: INSTAL·LACIÓ MÒDULS CONTADORS INSTAL·LACIÓ ARMARIS CONNEXIONS	1	3	3
13	SOBRESFORÇOS Situació: MANIPULACIÓ MANUAL	2	2	3
14	EXPOSICIÓ A CONDICIONS AMBIENTALS EXTREMES Situació: TREBALLS A L'EXTERIOR	2	2	3
16	EXPOSICIÓ A CONTACTES ELÈCTRICS Situació: CONTACTES DIRECTES I INDIRECTES	2	3	4

P: Probabilitat (1,2,3) / G: Gravetat (1,2,3) / A: Avaluació (1,2,3,4,5)

EQUIPS PROTECCIÓ INDIVIDUAL	
Descripció	Riscos
Casc de seguretat per a ús normal, contra cops, de poliètilè amb un pes màxim de 400 g, homologat segons UNE-EN 812	1 / 2 / 6 / 9 / 10 / 11 / 14
Ulleres de seguretat antiimpactes estàndard, amb muntura universal, amb visor transparent i tractament contra l'entelament, homologades segons UNE-EN 167 i UNE-EN 168	10 / 14
Pantalla facial per a soldadura elèctrica, amb marc abatible de mà i suport de polièster reforçat amb fibra de vidre vulcanitzada d'1,35 mm de gruix, amb visor inactínic semifosc amb protecció DIN 12, homologada segons UNE-EN 175	10
Protector auditiu d'auricular, acoblat al cap amb arnès i orelles antisoroll, homologat segons UNE-EN 352-1 i UNE-EN 458	14
Parella de guants per a soldador, amb palmell de pell, folre interior de cotó, i màniga llarga de serratge folrada de dril fort, homologats segons UNE-EN 407 i UNE-EN 420	10
Parella de guants de protecció contra riscos mecànics comuns de construcció nivell 3, homologats segons UNE-EN 388 i UNE-EN 420	1 / 2 / 6 / 9 / 10 / 11 / 14
Parella de guants de material aïllant per a treballs elèctrics, classe 1, logotip color blanc, tensió màxima 7500 V, homologats segons UNE-EN 420	16
Parella de botes baixes de seguretat industrial per a treballs de construcció en general, resistents a la humitat, de pell rectificada, amb turmellera encoixinada, amb puntera metàl·lica, sola antilliscant, falca amortidora d'impactes al taló i sense plantilla metàl·lica, homologades segons UNE-EN ISO 20344, UNE-EN ISO 20345, UNE-EN ISO 20346 i UNE-EN ISO 20347	1 / 2 / 6 / 9 / 10 / 11 / 14 / 16
Sistema anticaiguda compost per un arnès anticaiguda amb tirants, bandes secundàries, bandes subglúties, bandes de cuixa, recolzament dorsal per a subjecció, elements d'ajust, element dorsal d'enganxament d'arnès anticaiguda i sivella, incorporat a un element d'amarrament compost per un terminal manufacturat, homologat segons UNE-EN 361, UNE-EN 362, UNE-EN 364, UNE-EN 365 i UNE-EN 354	1
Faixa de protecció dorslumber	13
Granota de treball per a construcció, de polièster i cotó (65%-35%), color beix, trama 240, amb butxaques interiors, homologada segons UNE-EN 340	1 / 2 / 6 / 9 / 10 / 11 / 14
Samarreta de treball, de cotó	14
Armilla reflectant amb tires reflectants a la cintura, al pit i a l'esquena, homologada segons UNE-EN 471	11
Impermeable amb jaqueta, caputxa i pantalons, per a edificació, de PVC soldat de 0,3 mm de gruix, homologat segons UNE-EN 340	14

MITJANS AUXILIARS D'UTILITAT PREVENTIVA	
Descripció	Riscos
Bastida modular amb estructura tubular i sistema de seguretat amb tots els requisits reglamentaris en previsió de caigudes per a la realització d'estructures, tancaments, cobertes, i altres treballs en alçada	1
Barana definitiva, prevista en projecte, per a protecció de caigudes a diferent nivell	1
Marquesina de protecció en voladiu en bastida tubular amb sistema de seguretat amb tots els requisits reglamentaris, normalitzada i incorporada UNE-EN 12810-1 (HD-1000)	4
Passadís de protecció prefabricat metàl·lic amb sistema de seguretat amb tots els requisits reglamentaris, de llargària 2,5 m, d'amplària 1,1 m, amb paviment de entramat de platines metàl·liques i rampes articulades, baranes metàl·liques reglamentàries, muntants de 2 m d'alçada, sostre de xapa d'acer de 3 mm de gruix	4

SISTEMES DE PROTECCIÓ COL·LECTIVA	
Descripció	Riscos
Protecció col·lectiva vertical dels laterals dels forats de les escales en tota l'alçada amb xarxa-teló normalitzada (UNE-EN 1263-1) de poliamida no regenerada, de tenacitat alta nuada amb corda perimetral de poliamida, ancoratge de fleix perforat i clau d'impacte d'acer i corda de cosit de 6 mm de diàmetre i amb el desmuntatge inclòs	1
Protecció col·lectiva horitzontal d'obertures amb xarxa per a proteccions superficials contra caigudes, de fil trenat de poliamida no regenerada, de tenacitat alta, de 4 mm de diàmetre, 80x80 mm de pas de malla, corda perimetral de poliamida de 12 mm de diàmetre nuada a la xarxa, fixada amb fleix i tacs d'expansió i amb el desmuntatge inclòs	1
Protecció horitzontal d'obertures amb malla electrosoldada de barres corrugades d'acer 10x 10 cm i de 3 - 3 mm de diàmetre embegut en el formigó i amb el desmuntatge inclòs	1
Protecció horitzontal d'obertures d'1 m de diàmetre com a màxim, en sostres, amb fusta i amb el desmuntatge inclòs	1
Barana de protecció per a escales, d'alçària 1 m, amb travesser de tauló de fusta fixada amb suports de muntant metàl·lic amb mordassa per al sostre i amb el desmuntatge inclòs	1
Cable fiador per al cinturó de seguretat, fixat en ancoratges de servei i amb el desmuntatge inclòs	1

Barana de protecció prefabricada per a forats d'ascensor, d'alçària 1 m, fixada amb cargols d'ataconat als brancals de fàbrica i amb el desmuntatge inclòs	1
Barana de protecció sobre sostre o llosa, d'alçària 1 m, enjovada en cercol perimetral de formigó cada 2,5 m i amb el desmuntatge inclòs	1
Protecció solar de la zona de treball de 4x8 m i 3 m d'alçària, a base de perfils metàl·lics ancorats a terra, corda de fibra vegetal tensada, vela de polietilè perforada amb traus perimetrals nuada a les cordes i amb el desmuntatge inclòs	14
Pantalla de protecció per a treballs exposats al vent, d'alçària 2,5 m de planxa nervada d'acer galvanitzat, tornapunts de perfils d'acer ancorats al terreny amb formigó cada 1,5 m i amb el desmuntatge inclòs	14
Pantalla aïllant per a treballs en zones d'influència de línies elèctriques en tensió	16
Aïllant de cautxú per a conductor de línia elèctrica en tensió, de llargària 3 m	16
Senyal de prohibició, normalitzada amb pictograma negre sobre fons blanc, de forma circular amb cantells i banda transversal descendent d'esquerra a dreta a 45°, en color vermell, diàmetre 29 cm, amb cartell explicatiu rectangular, per ser vista fins 12 m, fixada i amb el desmuntatge inclòs	1 / 2 / 4 / 6 / 9 / 10 / 11 / 13 / 16
Senyal d'obligació, normalitzada amb pictograma blanc sobre fons blau, de forma circular amb cantells en color blanc, diàmetre 29 cm, amb cartell explicatiu rectangular, per ser vista fins 12 m, fixada i amb el desmuntatge inclòs	1 / 2 / 4 / 6 / 9 / 10 / 11 / 13 / 16
Rètol adhesiu (MIE-RAT.10) de maniobra per a quadre o pupitre de control elèctric, adherit	16
Senyal d'avertència, normalitzada amb pictograma negre sobre fons groc, de forma triangular amb el cantell negre, costat major 41 cm, amb cartell explicatiu rectangular, per ser vista fins 12 m de distància, fixada i amb el desmuntatge inclòs	1 / 2 / 4 / 6 / 9 / 10 / 11 / 13 / 16

MESURES PREVENTIVES	
Descripció	Riscos
Planificar els treballs per a mantenir el màxim de temps possible les proteccions	1
Itineraris preestablerts i balissats per al personal	1
Revisió i manteniment periòdic de SPC	1
Integrar la seguretat al disseny arquitectònic	1
Disseny i estudi de les mesures preventives en fase de projecte	1
Adoptar les mesures preventives necessàries per al manteniment correcte posterior	1
Personal qualificat per a treballs en alçada	1
Assegurar les escales de mà	1
Ordre i neteja	2 / 6
Preparació i manteniment de les superfícies de treball	2 / 6
Organització de les zones de pas i emmagatzematge	2 / 6
Als plans inclinats, treballar sobre superfícies rugoses i no lliscants	2
Planificació d'àrees i llocs de treball	4
Planificació de recorreguts i maniobres per a màquines i camions	4
Elecció dels mitjans auxiliars de manteniment	4
Impedir l'accés de personal dins del radi d'acció de càrregues suspeses	4
No balancejar les càrregues suspeses	4
Suspendre i aixecar les càrregues dins de l'envolcall o flexos originals	4
Per a la manipulació de materials voluminosos i/o pesats, sol·licitar un procediment de treball específic	4
Substituir lo manual per lo mecànic	9 / 10
Planificació de compra i programa de manteniment d'eines	9 / 11
Formació de l'operari en l'ús i manteniment d'eines	9
Evitar processos de manipulació de materials a obra	9
Formació	10 / 13
Planificació i procediments per a la càrrega i descàrrega de materials	11
No treballar ni estar al radi d'acció de les càrregues suspeses	11
Elecció dels equips de manteniment	13
Paletització i eines ergonòmiques	13
Adaptar la feina a les característiques individuals de la persona que la realitza	13
Elecció dels materials alternatius poc pesats i més manegables	13
Suspensió de les feines en condicions extremes	14
Rotació dels llocs de treball	14
Planificar els treballs per a realitzar-los en zones protegides	14
En cas de vent, apuntament i fixació de tots els elements inestables	14
Suspensió de les feines a cobertes inclinades amb vent superior a 40 km/h	14
No treballar al costat de línies elèctriques amb cables nusos	16
Elecció i manteniment de les eines elèctriques	16
Formació i habilitació específica per a cada eina	16

Compliment del REBT pel que fa a equips de protecció	16
Revisió de la posta a terra	16
Realitzar els treballs sobre superfícies seques	16
Disposar de quadres elèctrics secundaris	16
Assegurar l'absència de tensió	16
Per treballs en alçada utilitzar plataformes elevadores mecàniques o hidràuliques	1
Utilitzar mitjans mecànics (grues, transpalets, plataformes elevadores) per manipular càrregues	11 /13
Verificar nivell lumínic mínim (250 lux) a itineraris i llocs de treball	2 /6
Accessoris dielectrics (escala, banqueteta, bastida, perxa de terra) si hi ha risc contacte elèctric	16
Verificar que les connexions de les màquines es facin amb endolls reglamentaris	16
En manipular sistemes elèctrics, connexions, etc, verificar que les línies no estan en tensió	16

E16 INSTAL·LACIONS D'ENLLUMENAT**E16.E01 INSTAL·LACIONS D'ENLLUMENAT**

INSTAL·LACIONS D'ENLLUMENAT EXTERIOR I INTERIOR EN EDIFICACIÓ

Avaluació de riscos

Id	Risc	P	G	A
1	CAIGUDA DE PERSONES A DIFERENT NIVELL Situació: ITINERARIS A OBRA TREBALLS EN ALÇADA	2	3	4
2	CAIGUDA DE PERSONES AL MATEIX NIVELL Situació: ITINERARIS A OBRA ÀREA DE TREBALL MANCA D'IL·LUMINACIÓ	1	2	2
4	CAIGUDA D'OBJECTES PER MANIPULACIÓ O DE MATERIALS TRANSPORTATS Situació: MANIPULACIÓ D'APLECS	1	2	2
9	COPS AMB OBJECTES O EINES (TALLS) Situació: EINES	2	1	2
10	PROJECCIÓ DE FRAGMENTES O PARTÍCULES Situació: AJUST I MANIPULACIÓ DE MATERIALS	2	1	2
13	SOBRESFORÇOS Situació: MANIPULACIÓ MANUAL	2	2	3
14	EXPOSICIÓ A CONDICIONS AMBIENTALS EXTREMES Situació: TREBALLS A L'EXTERIOR	2	2	3
16	EXPOSICIÓ A CONTACTES ELÈCTRICS Situació: CONTACTES DIRECTES I INDIRECTES	2	3	4

P: Probabilitat (1,2,3) / G: Gravetat (1,2,3) / A: Avaluació (1,2,3,4,5)**EQUIPS PROTECCIÓ INDIVIDUAL**

Descripció	Riscos
Casc de seguretat per a ús normal, contra cops, de polietilè amb un pes màxim de 400 g, homologat segons UNE-EN 812	1 /2 /4 /9 /10 /14
Ulleres de seguretat antiimpactes estàndard, amb muntura universal, amb visor transparent i tractament contra l'entelament, homologades segons UNE-EN 167 i UNE-EN 168	10 /14
Pantalla facial per a soldadura elèctrica, amb marc abatible de mà i suport de polièster reforçat amb fibra de vidre vulcanitzada d'1,35 mm de gruix, amb visor inactínic semifosc amb protecció DIN 12, homologada segons UNE-EN 175	10
Protector auditiu d'auricular, acoblat al cap amb arnès i orelles antisoroll, homologat segons UNE-EN 352-1 i UNE-EN 458	14
Parella de guants per a soldador, amb palmell de pell, folre interior de cotó, i màniga llarga de serratge folrada de dril fort, homologats segons UNE-EN 407 i UNE-EN 420	10
Parella de guants de protecció contra riscos mecànics comuns de construcció nivell 3, homologats segons UNE-EN 388 i UNE-EN 420	1 /2 /4 /9 /10 /14
Parella de guants de material aïllant per a treballs elèctrics, classe 1, logotip color blanc, tensió màxima 7500 V, homologats segons UNE-EN 420	16
Parella de botes baixes de seguretat industrial per a treballs de construcció en general, resistents a la humitat, de pell rectificada, amb turmellera encoixinada, amb puntera metàl·lica, sola antilliscant, falca amortidora d'impactes al taló i sense plantilla metàl·lica, homologades segons UNE-EN ISO 20344, UNE-EN ISO 20345, UNE-EN ISO 20346 i UNE-EN ISO 20347	1 /2 /4 /9 /10 /14 /16
Sistema anticaiguda compost per un arnès anticaiguda amb tirants, bandes secundàries, bandes subglúties, bandes de cuixa, recolzament dorsal per a subjecció, elements d'ajust, element dorsal d'enganxament d'arnès anticaiguda i sivella, incorporat a un element d'amarrament compost per un	1

terminal manufacturat, homologat segons UNE-EN 361, UNE-EN 362, UNE-EN 364, UNE-EN 365 i UNE-EN 354	
Faixa de protecció dorslubar	13
Granota de treball per a construcció, de polièster i cotó (65%-35%), color beix, trama 240, amb butxaques interiors, homologada segons UNE-EN 340	1 / 2 / 4 / 9 / 10 / 14
Samarreta de treball, de cotó	14
Armill reflectant amb tires reflectants a la cintura, al pit i a l'esquena, homologada segons UNE-EN 471	4
Impermeable amb jaqueta, caputxa i pantalons, per a edificació, de PVC soldat de 0,3 mm de gruix, homologat segons UNE-EN 340	14

MITJANS AUXILIARS D'UTILITAT PREVENTIVA	
Descripció	Riscos
Bastida modular amb estructura tubular i sistema de seguretat amb tots els requisits reglamentaris en previsió de caigudes per a la realització d'estructures, tancaments, cobertes, i altres treballs en alçada	1
Barana definitiva, prevista en projecte, per a protecció de caigudes a diferent nivell	1

MESURES PREVENTIVES	
Descripció	Riscos
Planificar els treballs per a mantenir el màxim de temps possible les proteccions	1
Itineraris preestablerts i balissats per al personal	1
Revisió i manteniment periòdic de SPC	1
Integrar la seguretat al disseny arquitectònic	1
Disseny i estudi de les mesures preventives en fase de projecte	1
Adoptar les mesures preventives necessàries per al manteniment correcte posterior	1
Personal qualificat per a treballs en alçada	1
Assegurar les escales de mà	1
Ordre i neteja	2
Preparació i manteniment de les superfícies de treball	2
Organització de les zones de pas i emmagatzematge	2
Als plans inclinats, treballar sobre superfícies rugoses i no lliscants	2
Planificació d'àrees i llocs de treball	4
Planificació de recorreguts i maniobres per a màquines i camions	4
Elecció dels mitjans auxiliars de manteniment	4
Impedir l'accés de personal dins del radi d'acció de càrregues suspeses	4
No balancejar les càrregues suspeses	4
Suspendre i aixecar les càrregues dins de l'envolcall o flexos originals	4
Per a la manipulació de materials voluminosos i/o pesats, sollicitar un procediment de treball específic	4
Substituir lo manual per lo mecànic	9 / 10
Planificació de compra i programa de manteniment d'eines	9
Formació de l'operari en l'ús i manteniment d'eines	9
Evitar processos de manipulació de materials a obra	9
Formació	10 / 13
Elecció dels equips de manteniment	13
Paletització i eines ergonòmiques	13
Adaptar la feina a les característiques individuals de la persona que la realitza	13
Elecció dels materials alternatius poc pesats i més manegables	13
Suspensió de les feines en condicions extremes	14
Rotació dels llocs de treball	14
Planificar els treballs per a realitzar-los en zones protegides	14
En cas de vent, apuntalament i fixació de tots els elements inestables	14
Suspensió de les feines a cobertes inclinades amb vent superior a 40 km/h	14
No treballar al costat de línies elèctriques amb cables nusos	16
Elecció i manteniment de les eines elèctriques	16
Formació i habilitació específica per a cada eina	16
Compliment del REBT pel que fa a equips de protecció	16
Revisió de la posta a terra	16
Realitzar els treballs sobre superfícies seques	16
Disposar de quadres elèctrics secundaris	16
Assegurar l'absència de tensió	16
Per treballs en alçada utilitzar plataformes elevadores mecàniques o hidràuliques	1

Utilitzar mitjans mecànics (grues, transpalets, plataformes elevadores) per manipular càrregues	13
Verificar nivell lumínic mínim (250 lux) a itineraris i llocs de treball	2
Verificar que les connexions de les màquines es facin amb endolls reglamentaris	16
En manipular sistemes elèctrics, connexions, etc, verificar que les línies no estan en tensió	16

E17 INSTAL·LACIONS DE LAMPISTERIA I APARELLS SANITARIS**E17.E01 INSTAL·LACIONS DE LAMPISTERIA I APARELLS SANITARIS**

OPERACIONS DE MUNTATGE, MOVIMENT D'EQUIPS, CONNEXIONS DE CANONADES, PROVES DE PRESSIÓ I POSTA EN FUNCIONAMENT D'INSTAL·LACIONS DE LAMPISTERIA I APARELLS SANITARIS

Avaluació de riscos

Id	Risc	P	G	A
1	CAIGUDA DE PERSONES A DIFERENT NIVELL Situació: ITINERARIS A OBRA TREBALLS EN ALÇADA	1	3	3
2	CAIGUDA DE PERSONES AL MATEIX NIVELL Situació: ITINERARIS A OBRA ÀREA DE TREBALL MANCA D'IL·LUMINACIÓ	1	1	1
4	CAIGUDA D'OBJECTES PER MANIPULACIÓ O DE MATERIALS TRANSPORTATS Situació: MANIPULACIÓ D'APLECS	1	3	3
6	TREPITJADES SOBRE OBJECTES Situació: ITINERARIS A OBRA ÀREA DE TREBALL	1	2	2
9	COPS AMB OBJECTES O EINES (TALLS) Situació: EINES	1	2	2
10	PROJECCIÓ DE FRAGMENTS O PARTÍCULES Situació: AJUST DE MATERIALS AMB RADIAL FIXACIÓ AMB PERFORADORES	2	1	2
11	ATRAPAMENT PER O ENTRE OBJECTES Situació: MATERIALS PESANTS	2	2	3
13	SOBREESFORÇOS Situació: MANIPULACIÓ MANUAL	2	2	3
15	CONTACTES TÈRMICS Situació: PER SOLDADURES	2	1	2
16	EXPOSICIÓ A CONTACTES ELÈCTRICS Situació: CONTACTES DIRECTES I INDIRECTES	1	3	3

P: Probabilitat (1,2,3) / G: Gravetat (1,2,3) / A: Avaluació (1,2,3,4,5)

EQUIPS PROTECCIÓ INDIVIDUAL

Descripció	Riscos
Casc de seguretat per a ús normal, contra cops, de polietilè amb un pes màxim de 400 g, homologat segons UNE-EN 812	1 / 2 / 4 / 6 / 9 / 10 / 11 / 15
Ulleres de seguretat antiimpactes estàndard, amb muntura universal, amb visor transparent i tractament contra l'entelament, homologades segons UNE-EN 167 i UNE-EN 168	10
Pantalla facial per a soldadura elèctrica, amb marc abatible de mà i suport de polièster reforçat amb fibra de vidre vulcanitzada d'1,35 mm de gruix, amb visor inactínic semifosc amb protecció DIN 12, homologada segons UNE-EN 175	10
Parella de guants per a soldador, amb palmell de pell, folre interior de cotó, i màniga llarga de serratge folrada de dril fort, homologats segons UNE-EN 407 i UNE-EN 420	10 / 15
Parella de guants de protecció contra riscos mecànics comuns de construcció nivell 3, homologats segons UNE-EN 388 i UNE-EN 420	1 / 2 / 4 / 6 / 9 / 10 / 11
Parella de guants de material aïllant per a treballs elèctrics, classe 1, logotip color blanc, tensió màxima 7500 V, homologats segons UNE-EN 420	16
Parella de botes baixes de seguretat industrial per a treballs de construcció en general, resistents a la humitat, de pell rectificada, amb turmellera encoixinada, amb puntera metàl·lica, sola antilliscant, falca amortidora d'impactes al taló i sense plantilla metàl·lica, homologades segons UNE-EN ISO 20344, UNE-EN ISO 20345, UNE-EN ISO 20346 i UNE-EN ISO 20347	1 / 2 / 4 / 6 / 9 / 10 / 11 / 15 / 16
Sistema anticaiguda compost per un arnès anticaiguda amb tirants, bandes secundàries, bandes subglúties, bandes de cuixa, recolzament dorsal per a subjecció, elements d'ajust, element dorsal d'enganxament d'arnès anticaiguda i sivella, incorporat a un element d'amarrament compost per un terminal manufacturat, homologat segons UNE-EN 361, UNE-EN 362, UNE-EN 364, UNE-EN 365 i UNE-EN 354	1

Faixa de protecció dorslumbars	13
Granota de treball per a construcció, de polièster i cotó (65%-35%), color beix, trama 240, amb butxaques interiors, homologada segons UNE-EN 340	1 / 2 / 4 / 6 / 9 / 10 / 11 / 15
Armillas reflectants amb tires reflectants a la cintura, al pit i a l'esquena, homologada segons UNE-EN 471	4 / 11
MITJANS AUXILIARS D'UTILITAT PREVENTIVA	
Descripció	Riscos
Bastida modular amb estructura tubular i sistema de seguretat amb tots els requisits reglamentaris en previsió de caigudes per a la realització d'estructures, tancaments, cobertes, i altres treballs en alçada	1
Barana definitiva, prevista en projecte, per a protecció de caigudes a diferent nivell	1
Marquesina de protecció en voladiu en bastida tubular amb sistema de seguretat amb tots els requisits reglamentaris, normalitzada i incorporada UNE-EN 12810-1 (HD-1000)	4
Passadís de protecció prefabricat metàl·lic amb sistema de seguretat amb tots els requisits reglamentaris, de llargària 2,5 m, d'amplària 1,1 m, amb paviment de entramat de platines metàl·liques i rampes articulades, baranes metàl·liques reglamentàries, muntants de 2 m d'alçada, sostre de xapa d'acer de 3 mm de gruix	4

SISTEMES DE PROTECCIÓ COL·LECTIVA	
Descripció	Riscos
Protecció col·lectiva vertical dels laterals dels forats de les escales en tota l'alçada amb xarxa-teló normalitzada (UNE-EN 1263-1) de poliamida no regenerada, de tenacitat alta nuada amb corda perimetral de poliamida, ancoratge de fleix perforat i clau d'impacte d'acer i corda de cosit de 6 mm de diàmetre i amb el desmuntatge inclòs	1
Protecció col·lectiva horitzontal d'obertures amb xarxa per a proteccions superficials contra caigudes, de fil trenat de poliamida no regenerada, de tenacitat alta, de 4 mm de diàmetre, 80x80 mm de pas de malla, corda perimetral de poliamida de 12 mm de diàmetre nuada a la xarxa, fixada amb fleix i tacs d'expansió i amb el desmuntatge inclòs	1
Protecció horitzontal d'obertures amb malla electrosoldada de barres corrugades d'acer 10x 10 cm i de 3 - 3 mm de diàmetre embegut en el formigó i amb el desmuntatge inclòs	1
Protecció horitzontal d'obertures d'1 m de diàmetre com a màxim, en sostres, amb fusta i amb el desmuntatge inclòs	1
Barana de protecció per a escales, d'alçada 1 m, amb travesser de tauló de fusta fixada amb suports de muntant metàl·lic amb mordassa per al sostre i amb el desmuntatge inclòs	1
Pantalla aïllant per a treballs en zones d'influència de línies elèctriques en tensió	16
Aïllant de cautxú per a conductor de línia elèctrica en tensió, de llargària 3 m	16
Senyal de prohibició, normalitzada amb pictograma negre sobre fons blanc, de forma circular amb cantells i banda transversal descendent d'esquerra a dreta a 45°, en color vermell, diàmetre 29 cm, amb cartell explicatiu rectangular, per ser vista fins 12 m, fixada i amb el desmuntatge inclòs	1 / 2 / 4 / 6 / 9 / 10 / 11 / 16
Senyal d'obligació, normalitzada amb pictograma blanc sobre fons blau, de forma circular amb cantells en color blanc, diàmetre 29 cm, amb cartell explicatiu rectangular, per ser vista fins 12 m, fixada i amb el desmuntatge inclòs	1 / 2 / 4 / 6 / 9 / 10 / 11 / 16
Rètol adhesiu (MIE-RAT.10) de maniobra per a quadre o pupitre de control elèctric, adherit	16
Senyal d'avertència, normalitzada amb pictograma negre sobre fons groc, de forma triangular amb el cantell negre, costat major 41 cm, amb cartell explicatiu rectangular, per ser vista fins 12 m de distància, fixada i amb el desmuntatge inclòs	1 / 2 / 4 / 6 / 9 / 10 / 11 / 16

MESURES PREVENTIVES	
Descripció	Riscos
Planificar els treballs per a mantenir el màxim de temps possible les proteccions	1
Itineraris preestablerts i balissats per al personal	1
Revisió i manteniment periòdic de SPC	1
Integrar la seguretat al disseny arquitectònic	1
Disseny i estudi de les mesures preventives en fase de projecte	1
Adoptar les mesures preventives necessàries per al manteniment correcte posterior	1
Personal qualificat per a treballs en alçada	1
Assegurar les escales de mà	1
Ordre i neteja	2 / 6
Preparació i manteniment de les superfícies de treball	2 / 6
Organització de les zones de pas i emmagatzematge	2 / 6
Als plans inclinats, treballar sobre superfícies rugoses i no lliscants	2
Planificació d'àrees i llocs de treball	4
Planificació de recorreguts i maniobres per a màquines i camions	4

Elecció dels mitjans auxiliars de manteniment	4
Impedir l'accés de personal dins del radi d'acció de càrregues suspeses	4
No balancejar les càrregues suspeses	4
Suspendre i aixecar les càrregues dins de l'envolcall o fleixos originals	4 /11
Per a la manipulació de materials voluminosos i/o pesats, sol·licitar un procediment de treball específic	4
Substituir lo manual per lo mecànic	9 /10
Planificació de compra i programa de manteniment d'eines	9 /11
Formació de l'operari en l'ús i manteniment d'eines	9
Evitar processos de manipulació de materials a obra	9
Formació	10 /13
Planificació i procediments per a la càrrega i descàrrega de materials	11
No treballar ni estar al radi d'acció de les càrregues suspeses	11
Elecció dels equips de manteniment	13
Paletització i eines ergonòmiques	13
Adaptar la feina a les característiques individuals de la persona que la realitza	13
Elecció dels materials alternatius poc pessats i més manegables	13
Evitar procés de soldadura a l'obra	15
No treballar al costat de línies elèctriques amb cables nusos	16
Elecció i manteniment de les eines elèctriques	16
Formació i habilitació específica per a cada eina	16
Compliment del REBT pel que fa a equips de protecció	16
Revisió de la posta a terra	16
Realitzar els treballs sobre superfícies seques	16
Disposar de quadres elèctrics secundaris	16
Per treballs en alçada utilitzar plataformes elevadores mecàniques o hidràuliques	1
Verificar nivell lumínic mínim (250 lux) a itineraris i llocs de treball	2 /6
Detecció xarxes instal·lacions encastades o soterrades	16
Per manipular càrregues llargues amb grua, utilitzar biga de repartiment	11
Traslladar materials amb la grua dins d'una caixa o sarcòfeg	4
Verificar que les connexions de les màquines es facin amb endolls reglamentaris	16

E23 EQUIPAMENTS**E23.E01 MOBILIARI, APARELLS, ELECTRODOMESTICS**

COL.LOCACIÓ DE TAULELLS DE CUINA, ELECTRODOMÈSTICS, MOBLES I ACCESSORIS DE BANYS I CUINES

Avaluació de riscos

Id	Risc	P	G	A
1	CAIGUDA DE PERSONES A DIFERENT NIVELL Situació: COL.LOCACIÓ D'ELEMENTS EN ALÇADA	1	2	2
2	CAIGUDA DE PERSONES AL MATEIX NIVELL Situació: EN ÀREA DE TREBALL PER MANCA D'IL·LUMINACIÓ	1	1	1
4	CAIGUDA D'OBJECTES PER MANIPULACIÓ O DE MATERIALS TRANSPORTATS Situació: MANIPULACIÓ MANTENIMENT	1	2	2
6	TREPITJADES SOBRE OBJECTES Situació: RESTES I SOBRANTS DE MATERIAL MANCA IL·LUMINACIÓ	1	1	1
9	COPS AMB OBJECTES O EINES (TALLS) Situació: AMB EINES	2	1	2
10	PROJECCIÓ DE FRAGMENTS O PARTÍCULES Situació: A L'AJUSTAR ELS ELEMENTS	1	1	1
11	ATRAPAMENT PER O ENTRE OBJECTES Situació: PER OBJECTES A COL.LOCAR O INSTAL·LAR	1	2	2
13	SOBRESFORÇOS Situació: PER MANIPULACIÓ MANUAL	1	2	2
16	EXPOSICIÓ A CONTACTES ELÈCTRICS Situació: CONTACTES DIRECTES I INDIRECTES	1	2	2

P: Probabilitat (1,2,3) / G: Gravetat (1,2,3) / A: Avaluació (1,2,3,4,5)

EQUIPS PROTECCIÓ INDIVIDUAL	
Descripció	Riscos
Casc de seguretat per a ús normal, contra cops, de polietilè amb un pes màxim de 400 g, homologat segons UNE-EN 812	1 / 2 / 4 / 6 / 9 / 10 / 11 / 16
Parella de guants de protecció contra riscos mecànics comuns de construcció nivell 3, homologats segons UNE-EN 388 i UNE-EN 420	1 / 2 / 4 / 6 / 9 / 10 / 11
Parella de guants de material aïllant per a treballs elèctrics, classe 1, logotip color blanc, tensió màxima 7500 V, homologats segons UNE-EN 420	16
Parella de botes baixes de seguretat industrial per a treballs de construcció en general, resistents a la humitat, de pell rectificada, amb turmellera encoixinada, amb puntera metàl·lica, sola antilliscant, falca amortidora d'impactes al taló i sense plantilla metàl·lica, homologades segons UNE-EN ISO 20344, UNE-EN ISO 20345, UNE-EN ISO 20346 i UNE-EN ISO 20347	1 / 2 / 6 / 9 / 10 / 11 / 16
Faixa de protecció dorslumber	13
Granota de treball per a construcció, de polièster i cotó (65%-35%), color beix, trama 240, amb butxaques interiors, homologada segons UNE-EN 340	1 / 2 / 4 / 6 / 9 / 10 / 11 / 16
Armillà reflectant amb tires reflectants a la cintura, al pit i a l'esquena, homologada segons UNE-EN 471	4

MITJANS AUXILIARS D'UTILITAT PREVENTIVA	
Descripció	Riscos
Marquesina de protecció en voladriu en bastida tubular amb sistema de seguretat amb tots els requisits reglamentaris, normalitzada i incorporada UNE-EN 12810-1 (HD-1000)	4
Passadís de protecció prefabricat metàl·lic amb sistema de seguretat amb tots els requisits reglamentaris, de llargària 2,5 m, d'amplària 1,1 m, amb paviment de entramat de platines metàl·liques i rampes articulades, baranes metàl·liques reglamentàries, muntants de 2 m d'alçada, sostre de xapa d'acer de 3 mm de gruix	4

SISTEMES DE PROTECCIÓ COL·LECTIVA	
Descripció	Riscos
Protecció amb vela de lona de polietilè per a proteccions superficials contra caigudes, amb malla de reforç i traus perimetrals, corda de subjecció, de diàmetre 12 mm, amb el desmuntatge inclòs	1
Protecció col·lectiva vertical dels laterals dels forats de les escales en tota l'alçada amb xarxa-teló normalitzada (UNE-EN 1263-1) de poliamida no regenerada, de tenacitat alta nuada amb corda perimetral de poliamida, ancoratge de fleix perforat i clau d'impacte d'acer i corda de cosit de 6 mm de diàmetre i amb el desmuntatge inclòs	1
Protecció col·lectiva vertical de bastida tubular amb xarxa per a proteccions superficials contra caigudes, de fil trenat de poliamida no regenerada, de tenacitat alta, de 4 mm de diàmetre, 80x80 mm de pas de malla, corda perimetral de poliamida de 12 mm de diàmetre nuada a la xarxa, corda de subjecció de 6 mm de diàmetre i amb el desmuntatge inclòs	1
Protecció col·lectiva horitzontal d'obertures amb xarxa per a proteccions superficials contra caigudes, de fil trenat de poliamida no regenerada, de tenacitat alta, de 4 mm de diàmetre, 80x80 mm de pas de malla, corda perimetral de poliamida de 12 mm de diàmetre nuada a la xarxa, fixada amb fleix i tacs d'expansió i amb el desmuntatge inclòs	1
Protecció horitzontal d'obertures d'1 m de diàmetre com a màxim, en sostres, amb fusta i amb el desmuntatge inclòs	1
Tanca d'advertència o abalisament d'1 m d'alçada amb malla de polietilè taronja, fixada a 1 m del perímetre del sostre amb suports d'acer allotjats amb forats al sostre	4
Senyal de prohibició, normalitzada amb pictograma negre sobre fons blanc, de forma circular amb cantells i banda transversal descendent d'esquerra a dreta a 45°, en color vermell, diàmetre 29 cm, amb cartell explicatiu rectangular, per ser vista fins 12 m, fixada i amb el desmuntatge inclòs	1 / 2 / 4 / 6 / 9 / 10 / 11 / 13 / 16
Senyal d'obligació, normalitzada amb pictograma blanc sobre fons blau, de forma circular amb cantells en color blanc, diàmetre 29 cm, amb cartell explicatiu rectangular, per ser vista fins 12 m, fixada i amb el desmuntatge inclòs	1 / 2 / 4 / 6 / 9 / 10 / 11 / 13 / 16
Rètol adhesiu (MIE-RAT.10) de maniobra per a quadre o pupitre de control elèctric, adherit	16
Senyal d'advertència, normalitzada amb pictograma negre sobre fons groc, de forma triangular amb el cantell negre, costat major 41 cm, amb cartell explicatiu rectangular, per ser vista fins 12 m de distància, fixada i amb el desmuntatge inclòs	1 / 2 / 4 / 6 / 9 / 10 / 11 / 13 / 16

MESURES PREVENTIVES	
Descripció	Riscos
Planificar els treballs per a mantenir el màxim de temps possible les proteccions	1
Revisió i manteniment periòdic de SPC	1
Disseny i estudi de les mesures preventives en fase de projecte	1

Ordre i neteja	2 /6
Preparació i manteniment de les superfícies de treball	2 /6
Organització de les zones de pas i emmagatzematge	2 /6
Planificació d'àrees i llocs de treball	4
Planificació de recorreguts i maniobres per a màquines i camions	4
Elecció dels mitjans auxiliars de manteniment	4
Impedir l'accés de personal dins del radi d'acció de càrregues suspeses	4
No balancejar les càrregues suspeses	4
Suspendre i aixecar les càrregues dins de l'envolcall o fleixos originals	4
Per a la manipulació de materials voluminosos i/o pesats, sol·licitar un procediment de treball específic	4
Substituir lo manual per lo mecànic	9 /10
Planificació de compra i programa de manteniment d'eines	9
Formació de l'operari en l'ús i manteniment d'eines	9
Substituir la fabricació a obra per la prefabricació a taller	9
Evitar processos de tallat de materials a l'obra	10
Formació	10 /13
Evitar processos d'ajust en obra	10
Planificació i procediments per a la càrrega i descàrrega de materials	11
No treballar al costat de paraments acabats de fer (< 48 h)	11
Elecció dels equips de manteniment	13
Paletització i eines ergonòmiques	13
Adaptar la feina a les característiques individuals de la persona que la realitza	13
Elecció dels materials alternatius poc pessats i més manegables	13
No treballar al costat de línies elèctriques amb cables nusos	16
Elecció i manteniment de les eines elèctriques	16
Formació i habilitació específica per a cada eina	16
Compliment del REBT pel que fa a equips de protecció	16
Revisió de la posta a terra	16
Realitzar els treballs sobre superfícies seques	16
Disposar de quadres elèctrics secundaris	16
Utilitzar mitjans mecànics(grues, transpalets, plataformes elevadores) per manipular càrregues	11 /13
Verificar nivell lumínic mínim (250 lux) a itineraris i llocs de treball	2
Detecció xarxes instal·lacions encastades o soterrades	16
Verificar que les connexions de les màquines es facin amb endolls reglamentaris	16
Manipular els vidres amb ventoses de seguretat	6
En manipular sistemes elèctrics, connexions, etc, verificar que les línies no estan en tensió	16

3.4. ANNEX RECOMANACIONS COVID-19. EN CAS ACTVACIÓ COVID

ORIENTACIONS PREVENTIVES DAVANT EL COVID-19 A LES OBRES DE CONSTRUCCIÓ (Font Ministerio de Trabajo y Economía Social y Instituto Nacional de Seguridad y Salud en el Trabajo)

En aquest document es recull una selecció no exhaustiva de recomanacions i mesures, fonamentalment de caràcter organitzatiu, per garantir la protecció de la salut dels treballadors davant l'exposició a COVID-19 en les obres de construcció.

Prèviament, s'exposen algunes qüestions relacionades amb la gestió de la seguretat i salut laboral a les obres de construcció que s'han de tenir en compte a l'hora de valorar l'adopció de les mesures previstes en aquest document.

Consideracions essencials

- A causa de la pandèmia originada pel coronavirus SARS-CoV-2, l'activitat a les obres de construcció es va suspendre temporalment. Abans de la represa de la feina en les mateixes, s'han d'adoptar mesures per protegir els treballadors davant el contagi tenint en compte que aquestes afectaran, molt probablement, a les condicions tècniques i organitzatives de la feina, als terminis d'execució i als costos de l'obra. No obstant això, és essencial assumir aquests canvis extra-ordinaris, així com integrar les recomanacions i instruccions que en cada moment dictin les autoritats sanitàries, per tal de frenar la pandèmia i reduir el nombre d'afectats.

- Una de les característiques de les obres de construcció és la intervenció de nombroses figures en la gestió de la seguretat i salut laboral de les mateixes (promotor, coordinats-r en matèria de seguretat i salut, direcció facultativa, contractistes, subcontractistes, treballadors autònoms, etc.). És especialment rellevant, en la situació actual, la coordinació i cooperació entre totes elles, cadascuna des del paper que li correspongui exercir, per promoure, valorar, acordar, planificar, implantar i controlar les mesures extraordinàries que siguin necessàries per evitar el contagi per SARS-CoV-2.
- Com ja s'ha dit anteriorment, l'organització que s'havia previst en l'obra (prèviament a la pandèmia) haurà de ser modificada per adaptar-la a les noves circumstàncies. Aquestes modificacions, com qualsevol canvi que afecti l'organització de l'obra, hauran de quedar reflectides en el pla de seguretat i salut en el treball. D'aquesta manera, tots els intervinents en l'obra tindran constància i coneixeran les noves mesures que es van a implantar. Això no obstant, s'ha de buscar la fórmula que permeti dur a terme l'anterior amb la major celeritat possible. Així, es pot acordar entre les diferents figures (per exemple: mitjançant reunions telemàtiques) les accions més adequades per evitar el contagi en l'obra i recollir aquests acords en actes, protocols, etc. que poden ser incorporats a el pla de seguretat i salut en el treball. Ca- be remarcar, que el llibre d'incidències hauria de ser utilitzat, en aquests casos, per deixar constància de les modificacions de l'esmentat pla.
- L'anterior, amb les particularitats que correspongui, serà aplicable igualment a les obres que no requereixin la redacció d'un projecte.
- Un cop s'hagin realitzat els ajustos necessaris en l'organització de l'obra i, abans d'iniciar els treballs, s'haurà de garantir que es disposa dels mitjans materials (per exemple: senyalització, mampares de material transparent, etc.) que s'ha previst utilitzar i que tots els intervinents en l'obra estan correctament informats sobre les noves mesures que hagi estat necessari adoptar.

Mesures prèvies a l'inici de l'activitat

- El desplaçament a l'obra es realitzarà preferentment de forma individual.
- El servei sanitari de el servei de prevenció de riscos laborals (SPRL) de cada empresa inter- viniente en l'obra haurà d'avaluar l'existència de treballadors especialment sensibles a la infecció per SARS-CoV-2 i, en conseqüències, s'han de determinar les mesures de prevenció , adaptació i protecció addicionals necessàries.
- Es conscienciarà als treballadors sobre la importància de comunicar, el més aviat possible, si presenten símptomes compatibles amb la malaltia o, si escau, quan hagin estat en contacte estret amb persones que els presentin. A aquest efecte, en l'obra s'informarà als treballadors sobre quins són els símptomes de COVID-19.
- S'informarà i formarà els treballadors sobre els riscos derivats de SARS-CoV-2, amb especial atenció a les vies de transmissió, i les mesures de prevenció i protecció adoptades.
- Es consultarà els treballadors i es consideraran les seves propostes.

Mesures tècniques i organitzatives

- La transmissió de l'coronavirus SARS-CoV-2 pot produir-se bé per entrar en contacte directe amb una persona contagiada, bé per entrar en contacte amb superfícies o objectes contaminades. Per tant, s'han d'adoptar mesures per evitar les dues vies de transmissió. En aquest document s'exposen algunes possibles actuacions que es podrien dur a terme per evitar el contagi perquè, en cada obra en concret, es determini quines són les més adequades i viables. El que s'ha dit anteriorment s'ha d'entendre sense perjudici de qualsevol altra mesura que, en funció de les característiques dels treballs i / o emplaçament de l'obra, es consideri oportú adoptar, encara que no es trobi entre les opcions proposades en el present document.
- S'identificaran aquelles actuacions en l'obra que puguin realitzar-se sense necessitat de presència física a la mateixa, promovent altres formes de dur-les a terme (per exemple: les reunions de coordinació poden fer de manera telemàtica, el coordinador en matèria de seguretat i salut en el treball i / o la direcció facultativa poden donar algunes de les instruccions per telèfon / correu electrònic, fins i tot utilitzar eines audiovisuals per comprovar que les instruccions s'han dut a terme). Quan s'hagin de visitar l'obra, es planificarà de manera que es minimitzi el contacte amb altres persones.
- En cas de ser necessaris desplaçaments en vehicle per l'obra, es limitarà el nombre de persones que ocupen el vehicle simultàniament tractant de mantenir la distància social recomanada, augmentant la freqüència dels desplaçaments si fos necessari.

- En la mesura que es pugui, es minimitzarà la concurrència en l'obra a fi de reduir el nombre de persones afectades en cas de contagi (per exemple: espaiant els treballs en el temps de manera que es redueixi la coincidència de treballadors, encara que això impliqui ampliar els terminis d'execució).
- S'organitzaran els treballs de forma que es mantingui una distància de seguretat de 2 metres entre treballadors. Alguns dels ajusts que podrien valorar són: reubicació dels llocs de treball dins l'obra, posposar alguns treballs per evitar la coincidència en el mateix espai i al mateix temps, assignar horaris específics per a cada activitat i treballador per àrees de l'obra, etc...
- Això implica haver de revisar la programació de l'obra i analitzar quines activitats de les que estava previst realitzar simultàniament podran seguir duent-se a terme d'acord amb el que s'ha planificat o, en cas contrari, haurà d'adaptar-la la programació inicial de l'obra perquè les mateixes puguin executar-se mantenint la distància social recomanada.
 - Quan l'anterior no resulti factible, es valorarà la instal·lació de barreres físiques com mampares de materials transparents (plàstic dur rígid, metacrilat, vidre o, en defecte dels anteriors, plàstic dur flexible -generalment subministrat en rollos-) per no obstaculitzar la visibilitat dels treballadors resistents a trencament per impacte i fàcils de netejar i desinfectar. Han de disposar, si cal, d'elements que les facin fàcilment identificables per evitar risc de cops o xocs.
 - Quan estigués prevista l'execució d'una determinada tasca per part de diversos treballadors i no resulti viable mantenir la separació de 2 m entre ells ni la instal·lació de barreres físiques per separar-los, s'estudiaran altres opcions per fer-la (per exemple: de forma mecanitzada o utilitzant equips de treball que permetin que els treballadors estiguin prou allunyats). Quan no sigui possible aplicar cap de les opcions assenyalades anteriorment, d'acord amb la informació recollida mitjançant l'avaluació de riscos laborals, s'estudiaran altres alternatives de protecció adequades (com pot ser el cas de l'ús d'equips de protecció personal). Si cap de les mesures indicades resultés factible, es valorarà l'ajornament de l'execució de la tasca fins que la situació de crisi originada pel SARS-CoV-2 remeti i així ho determinin les autoritats sanitàries.
 - De la mateixa manera s'organitzarà l'ús de les zones comunes (menjador, lavabos, vestuaris, etc.) per garantir que puguin respectar les distàncies de seguretat en tot moment. Si fos necessari, s'habilitaran més zones comuns o s'instal·laran barreres de separació físiques, com mampares de materials transparents (plàstic dur rígid, metacrilat, vidre o, en defecte dels anteriors, plàstic dur flexible -generalment subministrat en rotllos-) per no obstaculitzar la visibilitat dels treballadors. Els materials seran resistents al trencament per impacte i fàcils de netejar i desinfectar. Han de disposar, si cal, d'elements que les facin fàcilment identificables per evitar risc de cops o xocs. Les zones comunes s'han de desinfectar periòdicament, preferiblement entre usos.
 - Es recomana l'ús individualitzat d'eines i altres equips de treball han de desinfectar després de la seva utilització. Quan l'ús d'eines o altres equips no sigui exclusiu d'un sol treballador, es desinfectaran entre usos. En aquells casos en què s'hagin llogat equips de treball (per exemple: PEMP, bastides, maquinària per a moviment de terres, etc.), serà imprescindible la desinfecció dels mateixos abans de la seva utilització en l'obra i després del mateix per evitar la propagació de virus entre diferents obres. S'ha d'acordar amb les empreses de lloguer d'equips de treball qui es responsabilitza d'aquesta desinfecció i amb quins productes s'ha de fer.
- En aquelles obres que es realitzin en un recinte tancat, aquest s'ha de ventilar periòdicament.
- S'adoptaran mesures perquè únicament accedeixi a l'obra personal autoritzat i s'establiran els mitjans d'informació necessaris (per exemple, cartells, notes informatives, megafonia, etc.) per garantir que totes les persones que accedeixin coneixen i assumeixen les mesures adoptades per evitar contagis.
 - S'adoptaran mesures per evitar el contagi en aquelles situacions en què personal aliè a l'obra hagi de accedir necessàriament a la mateixa, bé mantenint la distància recomanada, bé mitjançant separacions físiques. Concretament, per al cas de la recepció de materials en l'obra poden adoptar, entre altres, les següents mesures:
 - S'informarà, amb antelació suficient, als subministradors de material sobre aquelles mesures que s'hagin adoptat excepcionalment en l'obra en relació amb la recepció de mercaderia i altres generals que hagin de conèixer.
 -
 - Es organitzarà la recepció dels materials perquè no coincideixin diferents subministradors en l'obra.
 -
 - Es realitzarà la descàrrega de material en zones específiques de l'obra evitant la concurrència amb els treballadors de la mateixa (excepte amb els quals sigui imprescindible).
 -
 - Quan sigui personal de l'obra qui descarregui el material, el conductor haurà de romandre a la cabina de el vehicle.
 -

- Quan sigui el transportista el que realitzi la càrrega / descàrrega de la mercaderia, aquesta es disposarà en llocs específics per dur a terme aquesta operació sense entrar en contacte amb cap persona de l'obra o mantenint una distància de 2 metres.
-
- Es fomentarà, en tot cas, la descàrrega mecanitzada de el material havent d'evitar l'ús dels equips destinats a tal fi per part de diversos treballadors o havent de netejar-se i desinfectar aquests adequadament després de cada ús. Això s'aplicarà, igualment, en aquells casos en què es cedeixin els equips a la transportista perquè sigui ell mateix qui els utilitzi.
-
- S'acordaran amb el subministrador de material, prèviament, formes alternatives per al lliurament i recepció dels albarans que evitin el contacte amb personal de l'obra (per exemple: correu electrònic, telèfon, etc.).
- Per a la desinfecció de les superfícies i equips, s'utilitzaran dilucions de lleixiu comercial (20-30 ml aprox. En 1 litre d'aigua), d'alcohol (al menys 70 °) o altres virucides autoritzats .
- Els treballadors han de cooperar en les mesures preventives adoptades.
- Amb caràcter general, no serà necessari l'ús d'EPI addicionals als requerits per l'activitat laboral.

Higiene personal

Es reforçaran les següents mesures:

- Rentat freqüent de mans amb aigua i sabó o solució hidroalcohòlica.
- Cobrir-se el nas i la boca a la tossir i esternudar amb un mocador d'un sol ús.
- Evitar tocar-se ulls, nas i boca.
- S'evitarà fumar, beure o menjar sense rentar-se prèviament les mans.
- Es facilitarà el material necessari perquè els treballadors reforcin les mesures d'higiene personal al llarg de la jornada podent lliurar, a aquest efecte, un kit personal (aigua i sabó o gel hidroalcohòlic, mocadors d'un sol ús, etc.).
- De la mateixa manera, es col·locaran a les zones comunes gels hidroalcohòlics i mocadors d'un sol ús, així com contenidors amb tapa i obertura de pedal per als mocadors usats.

Aquest document té en compte tota la informació publicada per les autoritats competents fins a la data de la seva elaboració. Es destaquen els següents documents de referència:

- *Procedimiento de actuación para los servicios de prevención de riesgos laborales frente a la exposición al nuevo coronavirus (SARS -COV-2). Ministerio de Sanidad*
(<https://www.mscbs.gob.es/en/profesionales/saludPublica/ccayes/alertasActual/nCov-China/home.htm>)

- *Procedimiento de actuación frente a casos de infección por el nuevo coronavirus (SARS -COV-2). Ministerio de Sanidad* .
(<https://www.mscbs.gob.es/en/profesionales/saludPublica/ccayes/alertasActual/nCov-China/home.htm>)

- *Manejo domiciliario del COVID -19. Ministerio de Sanidad.*
(<https://www.mscbs.gob.es/en/profesionales/saludPublica/ccayes/alertasActual/nCov-China/home.htm>)

- *Medidas higiénicas para la prevención de contagios del COVID -19. Ministerio de Sanidad.*
(<https://www.mscbs.gob.es/en/profesionales/saludPublica/ccayes/alertasActual/nCov-China/home.htm>)

- *Prevención de riesgos laborales vs. COVID -19 - Compendio no exhaustivo de fuentes de información - . Instituto Nacional de Seguridad y Salud en el Trabajo (INSST).*
(<https://www.insst.es/>)

4. PLEC DE CONDICIONS TÈCNIQUES PARTICULARS

1. DEFINICIÓ I ABAST DEL PLEC

- 1.1. Objecte
- 1.2. Documents que defineixen l'Estudi de Seguretat i Salut
- 1.3. Compatibilitat i relació entre els esmentats documents

2. DEFINICIONS I COMPETÈNCIES ELS AGENTS DEL FET CONSTRUCTIU

- 2.1. Promotor
- 2.2. Coordinador de Seguretat i Salut
- 2.3. Projectista
- 2.4. Director d'Obra
- 2.5. Contractista o constructor (empresari principal) i Subcontractistes
- 2.6. Treballadors Autònoms
- 2.7. Treballadors

3. DOCUMENTACIÓ PREVENTIVA DE CARÀCTER CONTRACTUAL

- 3.1. Interpretació dels documents vinculants en matèria de Seguretat i Salut
- 3.2. Vigència de l'Estudi de Seguretat i Salut
- 3.3. Pla de Seguretat i Salut del Contractista
- 3.4. El "Llibre d'Incidències"
- 3.5. Caràcter vinculant del Contracte o document del "Conveni de Prevenció i Coordinació" i documentació contractual annexa en matèria de Seguretat

4. NORMATIVA LEGAL D'APLICACIÓ

- 4.1. Textos generals
- 4.2. Condicions ambientals
- 4.3. Incendis
- 4.4. Instal·lacions elèctriques
- 4.5. Equips i maquinària
- 4.6. Equips de protecció individual
- 4.7. Senyalització
- 4.8. Diversos

5. CONDICIONS ECONÒMIQUES

- 5.1. Criteris d'aplicació
- 5.2. Certificació del pressupost del Pla de Seguretat i Salut
- 5.3. Revisió de preus del Pla de Seguretat i Salut
- 5.4. Penalitzacions per incompliment en matèria de Seguretat

6. CONDICIONS TÈCNIQUES GENERALS DE SEGURETAT

- 6.1. Previsions del Contractista a l'aplicació de les Tècniques de Seguretat
- 6.2. Condicions Tècniques del Control de Qualitat de la Prevenció
- 6.3. Condicions Tècniques dels Òrgans de l'Empresa Contractista competents en matèria de Seguretat i Salut
- 6.4. Obligacions de l'Empresa Contractista competent en matèria de Medicina del Treball
- 6.5. Competències dels Col·laboradors Prevencionistes a l'obra
- 6.6. Competències de Formació en Seguretat a l'obra

7. PLEC DE CONDICIONS TÈCNIQUES ESPECÍFIQUES DE SEGURETAT DELS EQUIPS

- 7.1. Definició i característiques dels Equips
- 7.2. Condicions d'elecció
- 7.3. Normativa aplicable

1. DEFINICIÓ I ABAST DEL PLEC

1.1. Objecte

Aquest Plec de Condicions de l'Estudi de Seguretat i Salut comprèn el conjunt d'especificacions que hauran d'acomplir tant el Pla de Seguretat i Salut del Contractista com a document de Gestió Preventiva (Planificació, Organització, Execució i Control) de l'obra, les diferents proteccions a emprar per la reducció dels riscos (Mitjans Auxiliars d'Utilitat Preventiva, Sistemes de Protecció Col·lectiva, Equips de Protecció Individual), Implantacions provisionals per a la Salubritat i Confort dels treballadors, així com les tècniques de la seva implementació a l'obra i les que hauran de manar l'execució de qualsevol tipus d'instal·lacions i d'obres accessòries. Per a qualsevol tipus d'especificació no inclosa en aquest Plec, es tindran en compte les condicions tècniques que es derivin d'entendre com a normes d'aplicació:

- Tots aquells continguts al:
 - Plec General de Condicions Tècniques de l'Edificació", confeccionat pel Centre Experimental d'Arquitectura, aprovat pel Consell Superior de Col·legis d'Arquitectes i adaptat a les seves obres per la "Direcció General d'Arquitectura". (cas d'Edificació)
 - "Plec de Clàusules Administratives Generals, per a la Contractació d'Obres de l'Estat" i adaptat a les seves obres per la "Direcció de Política Territorial i Obres Públiques". (cas d'Obra Pública)
- Les contingudes al Reglament General de Contractació de l'Estat, Normes Tecnològiques de l'Edificació publicades pel "Ministerio de la Vivienda" i posteriorment pel "Ministerio de Obras Públicas y Urbanismo".
- La normativa legislativa vigent d'obligat compliment i les condicionades per les companyies subministradores de serveis públics, totes elles al moment de l'oferta.

1.2. Documents que defineixen l'Estudi de Seguretat i Salut

Segons la normativa legal vigent, Art. 5, 2 del R.D. 1627/1997, de 24 d'octubre sobre "DISPOSICIONS MÍNIMES DE SEGURETAT I DE SALUT A LES OBRES DE CONSTRUCCIÓ", l'Estudi de Seguretat haurà de formar part del Projecte d'Execució d'Obra o, al seu defecte, del Projecte d'Obra, havent de ser coherent amb el contingut del mateix i recollir les mesures preventives adequades als riscos que comporta la realització de l'obra, contenint com a mínim els següents documents:

Memòria: Descriptiva dels procediments, equips tècnics i medis auxiliars que hagin d'utilitzar-se o que la seva utilització es pugui preveure; identificació dels riscos laborals que puguin ser evitats, indicant a l'efecte les mesures tècniques necessàries per fer-ho; relació dels riscos laborals que no es puguin eliminar conforme als assenyalats anteriorment, especificant les mesures preventives i proteccions tècniques tendents a controlar i reduir els esmentats riscos i valorant la seva eficàcia, en especial quan es proposin mesures alternatives.

Plec: De condicions particulars en el que es tindran en compte les normes legals i reglamentaries aplicables a les especificacions tècniques pròpies de l'obra que es tracti, així com les prescripcions que s'hauran de complir en relació amb les característiques, l'ús i la conservació de les màquines, utensilis, eines, sistemes i equips preventius.

Plànols: On es desenvolupen els gràfics i esquemes necessaris per la millor definició i comprensió de les mesures preventives definides a la Memòria, amb expressió de les especificacions tècniques necessàries.

Amidaments: De totes les unitats o elements de seguretat i salut al treball que hagin estat definits o projectats.

Pressupost: Quantificació del conjunt de despeses previstes per l'aplicació i execució de l'Estudi de Seguretat i Salut.

1.3. Compatibilitat i relació entre els esmentats documents

L'estudi de Seguretat i Salut forma part del Projecte d'Execució d'obra, o en el seu cas, del Projecte d'Obra, havent de ser cadascun dels documents que l'integren, coherents amb el contingut del Projecte, i recollir les mesures preventives, de caràcter pal·liatiu, adequades als riscos, no eliminats o reduïts a la fase de disseny, que comporti la realització de l'obra, en els terminis i circumstàncies socio-tècniques on la mateixa es tingui que materialitzar.

El Plec de Condicions Particulars, els Plànols i Pressupost de l'Estudi de Seguretat i Salut són documents contractuals, que restaran incorporats al Contracte i, per tant, són d'obligat compliment, llevat modificacions

degudament autoritzades.

La resta de Documents o dades de l'Estudi de Seguretat i Salut són informatius, i estan constituïts per la Memòria Descriptiva, amb tots els seus Annexos, els Detalls Gràfics d'interpretació, els Amidaments i els Pressupostos Parcial.

Els esmentats documents informatius representen només una opinió fonamentada de l'Autor de l'Estudi de Seguretat i Salut, sense que això suposi que es responsabilitzi de la certesa de les dades que se subministren. Aquestes dades han de considerar-se, tant sols, com a complement d'informació que el Contractista ha d'adquirir directament i amb els seus propis mitjans.

Només els documents contractuals, constitueixen la base del Contracte; per tant el Contractista no podrà al·legar, ni introduir al seu Pla de Seguretat i Salut, cap modificació de les condicions del Contracte en base a les dades contingudes als documents informatius, llevat que aquestes dades apareguin a algun document contractual.

El Contractista serà, doncs, responsable de les errades que puguin derivar-se de no obtenir la suficient informació directa, que rectifiqui o ratifiqui la continguda als documents informatius de l'Estudi de Seguretat i Salut.

Si hi hagués contradicció entre els Plànols i les Prescripcions Tècniques Particulars, en cas d'incloure's aquestes com a document que complementi el Plec de Condicions Generals del Projecte, té prevalença el que s'ha prescrit en les Prescripcions Tècniques Particulars. En qualsevol cas, ambdós documents tenen prevalença sobre les Prescripcions Tècniques Generals.

El que s'ha esmentat al Plec de condicions i només als Plànols, o viceversa, haurà de ser executat com si hagués estat exposat a ambdós documents, sempre que, a criteri de l'Autor de l'Estudi de Seguretat i Salut, quedin suficientment definides les unitats de Seguretat i Salut corresponent, i aquestes tinguin preu al Contracte.

2. DEFINICIONS I COMPETÈNCIES DELS AGENTS DEL FET CONSTRUCTIU

Dins l'àmbit de la respectiva capacitat de decisió cadascun dels actors del fet constructiu, estan obligats a prendre decisions ajustant-se als Principis Generals de l'Acció Preventiva (Art. 15 a la L. 31/1995) :

- Evitar els riscos.
- Avaluar els riscos que no es poden evitar.
- Combatre els riscos en el seu origen.
- Adaptar la feina a la persona, en particular al que fa referència a la concepció dels llocs de treball, com també a l'elecció dels equips i els mètodes de treball i de producció, amb l'objectiu específic d'atenuar la feina monòtona i repetitiva i de reduir-ne els efectes a la salut.
- Tenir en compte l'evolució de la tècnica.
- Substituir el que sigui perillós pel que comporti poc perill o no en comporti cap.
- Planificar la prevenció, amb la recerca d'un conjunt coherent que hi integri la tècnica, l'organització de la feina, les condicions de treball, les relacions socials i la influència dels factors ambientals al treball.
- Adoptar mesures que donin prioritat a la protecció col·lectiva respecte de la individual.
- Facilitar les corresponents instruccions als treballadors.

2.1. Promotor

Als efectes del present Estudi de Seguretat i Salut, serà considerat Promotor qualsevol persona, física o jurídica, pública o privada, que, individual o col·lectivament, decideixi, impulsi, programi i financi, amb recursos propis o aliens, les obres de construcció per sí mateix, o per la seva posterior alienació, lliurament o cessió a tercers sota qualsevol títol.

Competències en matèria de Seguretat i Salut del Promotor:

- Designar al tècnic competent per la Coordinació de Seguretat i Salut en fase de Projecte, quan sigui necessari o es cregui convenient.
- Designar en fase de Projecte, la redacció de l'Estudi de Seguretat, facilitant al Projectista i al Coordinador respectivament, la documentació i informació prèvia necessària per l'elaboració del Projecte i redacció de l'Estudi de Seguretat i Salut, així com autoritzar als mateixos les modificacions pertinents.
- Facilitar que el Coordinador de Seguretat i Salut en la fase de projecte intervingui en totes les fases d'elaboració del projecte i de preparació de l'obra.

- Designar el Coordinador de Seguretat i Salut en fase d'Obra per l'aprovació del Pla de Seguretat i Salut, aportat pel contractista amb antelació a l'inici de les obres, el qual Coordinarà la Seguretat i Salut en fase d'execució material de les mateixes.
- La designació dels Coordinadors en matèria de Seguretat i Salut no eximeix al Promotor de les seves responsabilitats.
- El Promotor es responsabilitza que tots els agents del fet constructiu tinguin en compte les observacions del Coordinador de Seguretat i Salut, degudament justificades, o bé proposin unes mesures d'una eficàcia, pel cap baix, equivalents.

2.2. Coordinador de Seguretat i Salut

El Coordinador de Seguretat i Salut serà als efectes del present Estudi de Seguretat i Salut, qualsevol persona física legalment habilitada pels seus coneixements específics i que compti amb titulació acadèmica en Construcció.

És designat pel Promotor en qualitat de Coordinador de Seguretat: a) En fase de concepció, estudi i elaboració del Projecte o b) Durant l'Execució de l'obra.

El Coordinador de Seguretat i Salut i Salut forma part de la Direcció d'Obra o Direcció Facultativa/Direcció d'Execució.

Competències en matèria de Seguretat i Salut del Coordinador de Seguretat del Projecte:

El Coordinador de Seguretat i Salut en fase de projecte, és designat pel Promotor quan en l'elaboració del projecte d'obra intervinguin varis projectistes.

Les funcions del Coordinador en matèria de Seguretat i Salut durant l'elaboració del projecte, segons el R.D. 1627/1997, són les següents:

- Vetllar per a què en fase de concepció, estudi i elaboració del Projecte, el Projectista tingui en consideració els "Principis Generals de la Prevenció en matèria de Seguretat i Salut" (Art. 15 a la L.31/1995), i en particular:
- Prendre les decisions constructives, tècniques i d'organització amb la finalitat de planificar les diferents feines o fases de treball que es desenvolupin simultània o successivament.
- Estimar la duració requerida per l'execució de les diferents feines o fases de treball.
- Traslladar al Projectista tota la informació preventiva necessària que li cal per integrar la Seguretat i Salut a les diferents fases de concepció, estudi i elaboració del projecte d'obra.
Tenir en compte, cada vegada que sigui necessari, qualsevol estudi de seguretat i salut o estudi bàsic, així com les previsions i informacions útils per efectuar al seu dia, amb les degudes condicions de seguretat i salut, els previsible treballs posteriors (manteniment).
Coordinar l'aplicació del que es disposa en els punts anteriors i redactar o fer redactar l'Estudi de Seguretat i Salut.

Competències en matèria de Seguretat i Salut del Coordinador de Seguretat i Salut d'Obra:

El Coordinador de Seguretat i Salut en fase d'execució d'obra, és designat pel Promotor en tots aquells casos en què intervé més d'una empresa i treballadors autònoms o diversos treballadors autònoms.

Les funcions del Coordinador en matèria de Seguretat i Salut durant l'execució de l'obra, segons el R.D. 1627/1997, són les següents:

- Coordinar l'aplicació dels Principis Generals de l'Acció Preventiva (Art. 15 L. 31/1995) :
 - En el moment de prendre les decisions tècniques i d'organització amb el fi de planificar les diferents tasques o fases de treball que s'hagin de desenvolupar simultània o successivament.
 - En l'estimació de la durada requerida per a l'execució d'aquests treballs o fases de treball.
- Coordinar les activitats de l'obra per garantir que els Contractistes, i, si n'hi ha dels Subcontractistes i els

treballadors autònoms, apliquin de manera coherent i responsable els Principis de l'Acció Preventiva que recull l'article 15 de la Llei de Prevenció de Riscos Laborals (L.31/1995 de 8 de novembre) durant l'execució de l'obra i, en particular, en les tasques o activitats al què es refereix l'article 10 del R.D. 1627/1997 de 24 d'octubre sobre Disposicions mínimes de Seguretat i Salut a les obres de construcció:

- El manteniment de l'obra en bon estat d'ordre i neteja.
 - L'elecció de l'emplaçament dels llocs i àrees de treball, tenint en compte les seves condicions d'accés, i la determinació de les vies o zones de desplaçament o circulació.
 - La manipulació dels diferents materials i la utilització dels mitjans auxiliars.
 - El manteniment, el control previ a la posta en servei i el control periòdic de les instal·lacions i dispositius necessaris per a l'execució de l'obra, a fi de corregir els defectes que pugin afectar a la seguretat i la salut dels treballadors.
 - La delimitació i el condicionament de les zones d'emmagatzematge i dipòsit dels diferents materials, en particular si es tracta de matèries o substàncies perilloses.
 - La recollida dels materials perillosos utilitzats.
 - L'emmagatzematge i l'eliminació o evacuació dels residus i deixalles.
 - L'adaptació, d'acord amb l'evolució de l'obra, del període de temps efectiu que haurà de dedicar-se als diferents treballs o fases de treball.
 - La informació i coordinació entre els contractistes, subcontractistes i treballadors autònoms.
 - Les interaccions i incompatibilitats amb qualsevol tipus de treball o activitat que es realitzi en l'obra o a prop del lloc de l'obra.
- Aprovar el Pla de Seguretat i Salut (PSS) elaborat pel contractista i, si s'escau, les modificacions que s'hi haguessin introduït. La Direcció Facultativa prendrà aquesta funció quan no calgui la designació de Coordinador.
 - Organitzar la coordinació d'activitats empresarials prevista en l'article 24 de la Llei de Prevenció de Riscos Laborals.
 - Coordinar les accions i funcions de control de l'aplicació correcta dels mètodes de treball.
 - Adoptar les mesures necessàries perquè només puguin accedir a l'obra les persones autoritzades.

El Coordinador de Seguretat i Salut en la fase d'execució de l'obra respondrà davant del Promotor, del compliment de la seva funció com staff assessor especialitzat en Prevenció de la Sinistralitat Laboral, en col·laboració estricta amb els diferents agents que intervinguin a l'execució material de l'obra. Qualsevol divergència serà presentada al Promotor com a màxim patró i responsable de la gestió constructiva de la promoció de l'obra, a fi que aquest prengui, en funció de la seva autoritat, la decisió executiva que calgui.

Les responsabilitats del Coordinador no eximiran de les seves responsabilitats al Promotor, Fabricants i Subministradors d'equips, eines i mitjans auxiliars, Direcció d'Obra o Direcció Facultativa, Contractistes, Subcontractistes, treballadors autònoms i treballadors.

2.3. Projectista

És el tècnic habilitat professionalment que, per encàrrec del Promotor i amb subjecció a la normativa tècnica i urbanística corresponent, redacta el Projecte (o documentació tècnica).

Podran redactar projectes parcials del Projecte, o parts que el complementin, altres tècnics, de forma coordinada amb l'autor d'aquest, contant en aquest cas, amb la col·laboració del Coordinador de Seguretat i Salut designat pel Promotor.

Quan el Projecte es desenvolupa o completa mitjançant projectes parcials o d'altres documents tècnics, cada projectista assumeix la titularitat del seu projecte.

Competències en matèria de Seguretat i Salut del Projectista:

- Tenir en consideració els suggeriments del Coordinador de Seguretat i Salut en fase de Projecte per integrar els Principis de l'Acció Preventiva (Art. 15 L. 31/1995), prendre les decisions constructives, tècniques i d'organització que puguin afectar a la planificació dels treballs o fases de treball durant l'execució de les obres.
- Acordar, en el seu cas, amb el promotor la contractació de col·laboracions parcials.

2.4. Director d'Obra

És el tècnic habilitat professionalment que, formant part de la Direcció d'Obra o Direcció Facultativa, dirigeix el desenvolupament de l'obra en els aspectes tècnics, estètics, urbanístics i mediambientals, de conformitat amb el Projecte que el defineix (o documentació tècnica), la llicència constructiva i d'altres autoritzacions preceptives i

les condicions del contracte, amb l'objecte d'assegurar l'adequació al fi proposat. En el cas que el Director d'Obra dirigeixi a més a més l'execució material de la mateixa, assumirà la funció tècnica de la seva realització i del control qualitatiu i quantitatiu de l'obra executada i de la seva qualitat.

Podran dirigir les obres dels projectes parcials altres tècnics, sota la coordinació del Director d'Obra, contant amb la col·laboració del Coordinador de Seguretat i Salut en fase d'Obra, nomenat pel Promotor.

Competències en matèria de Seguretat i Salut del Director d'Obra:

- Verificar el replanteig, l'adequació dels fonaments, estabilitat dels terrenys i de l'estructura projectada a les característiques geotècniques del terreny.
- Si dirigeix l'execució material de l'obra, verificar la recepció d'obra dels productes de construcció, ordenant la realització dels assaigs i proves precises; comprovar els nivells, desploms, influència de les condicions ambientals en la realització dels treballs, els materials, la correcta execució i disposició dels elements constructius, de les instal·lacions i dels Medis Auxiliars d'Utilitat Preventiva i la Senyalització, d'acord amb el Projecte i l'Estudi de Seguretat i Salut.
- Resoldre les contingències que es produeixin a l'obra i consignar en el Llibre d'Ordres i Assistència les instruccions necessàries per la correcta interpretació del Projecte i dels Medis Auxiliars d'Utilitat Preventiva i solucions de Seguretat i Salut Integrada previstes en el mateix.
- Elaborar a requeriment del Coordinador de Seguretat i Salut o amb la seva conformitat, eventuales modificacions del projecte, que vinguin exigides per la marxa de l'obra i que puguin afectar a la Seguretat i Salut dels treballs, sempre que les mateixes s'adeqüin a les disposicions normatives contemplades a la redacció del Projecte i del seu Estudi de Seguretat i Salut.
- Subscriure l'Acta de Replanteig o començament de l'obra, confrontant prèviament amb el Coordinador de Seguretat i Salut l'existència prèvia de l'Acta d'Aprovació del Pla de Seguretat i Salut del contractista.
- Certificar el final d'obra, simultàniament amb el Coordinador de Seguretat, amb els visats que siguin preceptius.
- Conformar les certificacions parcials i la liquidació final de les unitats d'obra i de Seguretat i Salut executades, simultàniament amb el Coordinador de Seguretat.
- Les instruccions i ordres que doni la Direcció d'Obra o Direcció Facultativa, seran normalment verbals, tenint força per obligar a tots els efectes. Els desviaments respecte al compliment del Pla de Seguretat i Salut, s'anotaran pel Coordinador al Llibre d'incidències
- Elaborar i subscriure conjuntament amb el Coordinador de Seguretat, la Memòria de Seguretat i Salut de l'obra finalitzada, per lliurar-la al promotor, amb els visats que foren perceptius.

2.5. Contractista o constructor (empresari principal) i Subcontractistes

Definició de Contractista:

És qualsevol persona, física o jurídica, que individual o col·lectivament, assumeix contractualment davant el Promotor, el compromís d'executar, en condicions de solvència i Seguretat, amb medis humans i materials, propis o aliens, les obres o part de les mateixes amb subjecció al contracte, el Projecte i el seu Estudi de Seguretat i Salut.

Definició de Subcontractista:

És qualsevol persona física o jurídica que assumeix contractualment davant el contractista, empresari principal, el compromís de realitzar determinades parts o instal·lacions de l'obra, amb subjecció al contracte, al Projecte i al Pla de Seguretat, del Contractista, pel que es regeix la seva execució.

Competències en matèria de Seguretat i Salut del Contractista i/o Subcontractista:

- El Contractista haurà d'executar l'obra amb subjecció al Projecte, directrius de l'Estudi i compromisos del Pla de Seguretat i Salut, a la legislació aplicable i a les instruccions del Director d'Obra, i del Coordinador de Seguretat i Salut, amb la finalitat de dur a terme les condicions preventives de la sinistralitat laboral i l'assegurament de la qualitat, compromeses en el Pla de Seguretat i Salut i exigides en el Projecte
- Tenir acreditació empresarial i la solvència i capacitat tècnica, professional i econòmica que l'habiliti per al compliment de les condicions exigibles per actuar com constructor (i/o subcontractista, en el seu cas), en condicions de Seguretat i Salut.
- Designar al Cap d'Obra que assumirà la representació tècnica del Constructor (i/o Subcontractista, en el seu cas), a l'obra i que per la seva titulació o experiència haurà de tenir la capacitat adequada d'acord amb les característiques i complexitat de l'obra.

- Assignar a l'obra els medis humans i materials que la seva importància ho requereixi.
- Formalitzar les subcontractacions de determinades parts o instal·lacions de l'obra dins dels límits establerts en el Contracte i conforme amb la Llei de la subcontractació 32/2006 i el Reial Decret 1109/2007.
- Redactar i signar el Pla de Seguretat i Salut que desenvolupi l'Estudi de Seguretat i Salut del Projecte. El Subcontractista podrà incorporar els suggeriments de millora corresponents a la seva especialització, en el Pla de Seguretat i Salut del Contractista i presentar-los a l'aprovació del Coordinador de Seguretat.
- El representant legal del Contractista signarà l'Acta d'Aprovació del Pla de Seguretat i Salut conjuntament amb el Coordinador de Seguretat.
- Signar l'Acta de Replanteig o començament i l'Acta de Recepció de l'obra.
- Aplicarà els Principis de l'Acció Preventiva que recull l'article 15 de la Llei de Prevenció de Riscos Laborals, en particular, en desenvolupar les tasques o activitats indicades en l'esmentat article 10 del R.D. 1627/1997:
 - Complir i fer complir al seu personal allò establert en el Pla de Seguretat i Salut (PSS).
 - Complir la normativa en matèria de prevenció de riscos laborals, tenint en compte, si s'escau, les obligacions que fan referència a la coordinació d'activitats empresarials previstes en l'article 24 de la Llei de Prevenció de Riscos Laborals, i en conseqüència complir el R.D.171/2004, i també complir les disposicions mínimes establertes en l'annex IV del R.D. 1627/1997, durant l'execució de l'obra.
 - Informar i facilitar les instruccions adequades als treballadors autònoms sobre totes les mesures que s'hagin d'adoptar pel que fa a la seguretat i salut a l'obra.
 - Atendre les indicacions i complir les instruccions del Coordinador en matèria de seguretat i salut durant l'execució de l'obra, i si és el cas, de la Direcció Facultativa.
- Els Contractistes i Subcontractistes seran responsables de l'execució correcta de les mesures preventives fixades en el Pla de Seguretat i Salut (PSS) en relació amb les obligacions que corresponen directament a ells o, si escau, als treballadors autònoms que hagin contractat.
- A més, els Contractistes i Subcontractistes respondran solidàriament de les conseqüències que es derivin de l'incompliment de les mesures previstes al Pla, als termes de l'apartat 2 de l'article 42 de la Llei de Prevenció de Riscos Laborals.
- El Contractista principal haurà de vigilar el compliment de la normativa de prevenció de riscos laborals per part de les empreses Subcontractistes.
- Abans de l'inici de l'activitat a l'obra, el Contractista principal exigirà als Subcontractistes que acreditin per escrit que han realitzat, per als treballs a realitzar, l'avaluació de riscos i la planificació de la seva activitat preventiva. Així mateix, el Contractista principal exigirà als Subcontractistes que acreditin per escrit que han complert les seves obligacions en matèria d'informació i formació respecte als treballadors que hagin de prestar servei a l'obra.
- El Contractista principal haurà de comprovar que els Subcontractistes que concorren a l'obra han establert entre ells els medis necessaris de coordinació.
- Les responsabilitats del Coordinador, de la Direcció Facultativa i del Promotor no eximiran de les seves responsabilitats als Contractistes i al Subcontractistes.
- El Constructor serà responsable de la correcta execució dels treballs mitjançant l'aplicació de Procediments i Mètodes de Treball intrínsecament segurs (SEGURETAT INTEGRADA), per assegurar la integritat de les persones, els materials i els mitjans auxiliars fets servir a l'obra.
- El Contractista principal facilitarà per escrit a l'inici de l'obra, el nom del Director Tècnic, que serà creditor de la conformitat del Coordinador i de la Direcció Facultativa. El Director Tècnic podrà exercir simultàniament el càrrec de Cap d'Obra, o bé, delegarà l'esmentada funció a altre tècnic, Cap d'Obra, amb coneixements contrastats i suficients de construcció a peu d'obra. El Director Tècnic, o en absència el Cap d'Obra o l'Encarregat General, ostentaran successivament la prelació de representació del Contractista a l'obra.
- El representant del Contractista a l'obra, assumirà la responsabilitat de l'execució de les activitats preventives incloses al present Plec i el seu nom figurarà al Llibre d'Incidències.
- Serà responsabilitat del Contractista i del Director Tècnic, o del Cap d'Obra i/o Encarregat en el seu cas, l'incompliment de les mesures preventives, a l'obra i entorn material, de conformitat a la normativa legal vigent.
- El Contractista també serà responsable de la realització del Pla de Seguretat i Salut (PSS), així com de l'específica vigilància i supervisió de seguretat, tant del personal propi com subcontractat, així com de facilitar les mesures sanitàries de caràcter preventiu laboral, formació, informació i capacitació del personal, conservació i reposició dels elements de protecció personal dels treballadors, càlcul i dimensions dels Sistemes de Proteccions Col·lectives i en especial, les baranes i passarel·les, condemna de forats verticals i horitzontals susceptibles de permetre la caiguda de persones o objectes, característiques de les escales i estabilitat dels esglaons i recolzadors, ordre i neteja de les zones de treball, enllumenat i ventilació dels llocs de treball, bastides, apuntalaments, encofrats i

estintolaments, aplecs i emmagatzematges de materials, ordre d'execució dels treballs constructius, seguretat de les màquines, grues, aparells d'elevació, mesures auxiliars i equips de treball en general, distància i localització d'estesa i canalitzacions de les companyies subministradores, així com qualsevol altre mesura de caràcter general i d'obligat compliment, segons la normativa legal vigent i els costums del sector i que pugui afectar a aquest centre de treball.

- El contractista ha de designar la presència de recursos preventius i es determinarà la forma de dur-los a terme en el pla de seguretat i salut, segons la disposició addicional catorzena de la Llei 31/1995, de 8 de novembre, de prevenció de riscos laborals i desenvolupada pel Reial Decret 604/2006.
- El Director Tècnic (o el Cap d'Obra), visitaran l'obra com a mínim amb una cadència diària i hauran de donar les instruccions pertinents a l'Encarregat General, que haurà de ser una persona de provada capacitat pel càrrec, haurà d'estar present a l'obra durant la realització de tot el treball que s'executi. Sempre que sigui preceptiu i no existeixi altra designada a l'efecte, s'entendrà que l'Encarregat General és al mateix temps el Supervisor General de Seguretat i Salut del Centre de Treball per part del Contractista, amb independència de qualsevol altre requisit formal.
- L'acceptació expressa o tàcita del Contractista pressuposa que aquest ha reconegut l'emplaçament del terreny, les comunicacions, accessos, afectació de serveis, característiques del terreny, mides de seguretats necessàries, etc. i no podrà al·legar en el futur ignorància d'aquestes circumstàncies.
- El Contractista haurà de disposar de les pòlisses d'assegurança necessària per a cobrir les responsabilitats que puguin esdevenir per motius de l'obra i el seu entorn, i serà responsable dels danys i perjudicis directes o indirectes que pugui ocasionar a tercers, tant per omissió com per negligència, imprudència o imperícia professional, del personal al seu càrrec, així com del Subcontractistes, industrials i/o treballadors autònoms que intervinguin a l'obra.
- Les instruccions i ordres que doni la Direcció d'Obra o Direcció Facultativa, seran normalment verbals, tenint força per obligar a tots els efectes. Els desviaments respecte al compliment del Pla de Seguretat i Salut, s'anotaran pel Coordinador al Llibre d'Incidències. En cas d'incompliment reiterat dels compromisos del Pla de Seguretat i Salut (PSS), el Coordinador i Tècnics de la Direcció d'Obra o Direcció Facultativa, Constructor, Director Tècnic, Cap d'Obra, Encarregat, Supervisor de Seguretat, Delegat Sindical de Prevenció o els representants del Servei de Prevenció (propri o concertat) del Contractista i/o Subcontractistes, tenen el dret a fer constar al Llibre d'Incidències, tot allò que consideri d'interès per a reconduir la situació als àmbits previstos al Pla de Seguretat i Salut de l'obra.
- Les condicions de seguretat i salut del personal, dins de l'obra i els seus desplaçaments a/o des del seu domicili particular, seran responsabilitat dels Contractistes i/o Subcontractistes així com dels propis treballadors Autònoms.
- També serà responsabilitat del Contractista, el tancament perimetral del recinte de l'obra i protecció de la mateixa, el control i reglament intern de policia a l'entrada, per a evitar la intromissió incontrolada de tercers aliens i curiosos, la protecció d'accessos i l'organització de zones de pas amb destinació als visitants de les oficines d'obra.
- El Contractista haurà de disposar d'un senzill, però efectiu, Pla d'Emergència per a l'obra, en previsió d'incendis, pluges, glaçades, vent, etc. que puguin posar en situació de risc al personal d'obra, a tercers o als medis e instal·lacions de la pròpia obra o limítrofs.
- El Contractista i/o Subcontractistes tenen absolutament prohibit l'ús d'explosius sense autorització escrita de la Direcció d'Obra o Direcció Facultativa.
- La utilització de grues, elevadors o d'altres màquines especials, es realitzarà per operaris especialitzats i posseïdors del carnet de grua torre, del títol d'operador de grua mòbil i en altres casos l'acreditació que correspongui, sota la supervisió d'un tècnic especialitzat i competent a càrrec del Contractista. El Coordinador rebrà una còpia de cada títol d'habilitació signat per l'operador de la màquina i del responsable tècnic que autoritza l'habilitació avalant-hi la idoneïtat d'aquell per a realitzar la seva feina, en aquesta obra en concret.
- Tot operador de grua mòbil haurà d'estar en possessió del carnet de gruista segons l'Instrucció Tècnica Complementària "MIE-AEM-4" aprovada per RD 837/2003 expedit pel òrgan competent o en el seu defecte certificat de formació com a operador de grua de l'Institut Gaudí de la Construcció o entitat similar; tot ell per garantir el total coneixement dels equips de treballs de forma que es pugui garantir el màxim de seguretat a les tasques a desenvolupar.
- El delegat del contractista haurà de certificar que tot operador de grua mòbil es troba en possessió del carnet de gruista segons especificacions del paràgraf anterior, així mateix haurà de certificar que totes les grues mòbils que s'utilitzin a l'obra compleixen totes i cadascunes de l'especificacions establertes a l'ITC "MIE-AEM-4".

2.6. Treballadors Autònoms

Persona física diferent al Contractista i/o Subcontractista que realitzarà de forma personal i directa una activitat professional, sense cap subjecció a un contracte de treball, i que assumeix contractualment davant el Promotor, el Contractista o el Subcontractista el compromís de realitzar determinades parts o instal·lacions de l'obra.

Competències en matèria de Seguretat i Salut del Treballador Autònom:

- Aplicar els Principis de l'Acció Preventiva que es recullen en l'article 15 de la Llei de Prevenció de Riscos Laborals, en particular, en desenvolupar les tasques o activitats indicades en l'article 10 del R.D. 1627/1997.
- Complir les disposicions mínimes de seguretat i salut, que estableix l'annex IV del R.D. 1627/1997, durant l'execució de l'obra.
- Complir les obligacions en matèria de prevenció de riscos que estableix pels treballadors l'article 29, 1,2, de la Llei de Prevenció de Riscos Laborals.
- Ajustar la seva actuació en l'obra conforme als deures de coordinació d'activitats empresarials establerts en l'article 24 de la Llei de Prevenció de Riscos Laborals, participant, en particular, en qualsevol mesura d'actuació coordinada que s'hagi establert.
- Utilitzar els equips de treball d'acord amb allò disposat en el R.D. 1215/1997, de 18 de juliol, pel qual s'estableixen les disposicions mínimes de seguretat i salut per a la utilització dels equips de treball per part dels treballadors.
- Escollir i utilitzar els equips de protecció individual, segons preveu el R.D. 773/1997, de 30 de maig, sobre disposicions mínimes de seguretat i salut relativa a la utilització dels equips de protecció individual per part dels treballadors.
- Atendre les indicacions i complir les instruccions del Coordinador en matèria de seguretat i de salut durant l'execució de l'obra i de la Direcció d'Obra o Direcció Facultativa, si n'hi ha.
- Els treballadors autònoms hauran de complir allò establert en el Pla de Seguretat i Salut (PSS):
 - La maquinària, els aparells i les eines que s'utilitzen a l'obra, han de respondre a les prescripcions de seguretat i salut, equivalents i pròpies, dels equipaments de treball que l'empresari Contractista posa a disposició dels seus treballadors.
 - Els autònoms i els empresaris que exerceixen personalment una activitat a l'obra, han d'utilitzar equipament de protecció individual apropiat, i respectar el manteniment en condicions d'eficàcia dels diferents sistemes de protecció col·lectiva instal·lats a l'obra, segons el risc que s'ha de prevenir i l'entorn del treball.

2.7. Treballadors

Persona física diferent al Contractista, Subcontractista i/o Treballador Autònom que realitzarà de forma personal i directa una activitat professional remunerada per compte aliè, amb subjecció a un contracte laboral, i que assumeix contractualment davant l'empresari el compromís de desenvolupar a l'obra les activitats corresponents a la seva categoria i especialitat professional, seguint les instruccions d'aquell.

Competències en matèria de Seguretat i Salut del Treballador:

- El deure d'obeir les instruccions del Contractista en allò relatiu a Seguretat i Salut.
- El deure d'indicar els perills potencials.
- Té responsabilitat dels actes personals.
- Té el dret a rebre informació adequada i comprensible i a formular propostes, en relació a la seguretat i salut, en especial sobre el Pla de Seguretat i Salut (PSS).
- Té el dret a la consulta i participació, d'acord amb l'article 18, 2 de la Llei de Prevenció de Riscos Laborals.
- Té el dret a adreçar-se a l'autoritat competent.
- Té el dret a interrompre el treball en cas de perill imminent i seriós per a la seva integritat i la dels seus companys o tercers aliens a l'obra.
- Té el dret de fer us i el fruit d'unes instal·lacions provisionals de Salubritat i Confort, previstes especialment pel personal d'obra, suficients, adequades i dignes, durant el temps que duri la seva permanència a l'obra.

3. DOCUMENTACIÓ PREVENTIVA DE CARÀCTER CONTRACTUAL

3.1. Interpretació dels documents vinculants en matèria de Seguretat i Salut

Excepte en el cas que l'escriptura del Contracte o Document de Conveni Contractual ho indiqui específicament d'altra manera, l'ordre de prelación dels Documents contractuals en matèria de Seguretat i Salut per aquesta obra

serà el següent:

- Escriptura del Contracte o Document del Conveni Contractual.
- Bases del Concurs.
- Plec de Prescripcions per la Redacció dels Estudis de Seguretat i Salut i la Coordinació de Seguretat i salut en fases de Projecte i/o d'Obra.
- Plec de Condicions Generals del Projecte i de l'Estudi de Seguretat i Salut.
- Plec de Condicions Facultatives i Econòmiques del Projecte i de l'Estudi de Seguretat i Salut.
- Procediments Operatius de Seguretat i Salut i/o Procediments de control Administratiu de Seguretat, redactats durant la redacció del Projecte i/o durant l'Execució material de l'Obra, pel Coordinador de Seguretat.
- Plànols i Detalls Gràfics de l'Estudi de Seguretat i Salut.
- Pla d'Acció Preventiva de l'empresari-contractista.
- Pla de Seguretat i Salut de desenvolupament de l'Estudi de Seguretat i Salut del Contractista per l'obra en qüestió.
- Protocols, procediments, manuals i/o Normes de Seguretat i Salut interna del Contractista i/o Subcontractistes, d'aplicació en l'obra.

Feta aquesta excepció, els diferents documents que constitueixen el Contracte seran considerats com mútuament explicatius, però en el cas d'ambigüitats o discrepàncies interpretatives de temes relacionats amb la Seguretat, seran aclarides i corregides pel Director d'Obra qui, després de consultar amb el Coordinador de Seguretat, farà l'ús de la seva facultat d'aclarir al Contractista les interpretacions pertinents.

Si en el mateix sentit, el Contractista descobreix errades, omissions, discrepàncies o contradiccions tindrà que notificar-ho immediatament per escrit al Director d'Obra qui després de consultar amb el Coordinador de Seguretat, aclarirà ràpidament tots els assumptes, notificant la seva resolució al Contractista. Qualsevol treball relacionat amb temes de Seguretat i Salut, que hagués estat executat pel Contractista sense prèvia autorització del Director d'Obra o del Coordinador de Seguretat, serà responsabilitat del Contractista, restant el Director d'Obra i el Coordinador de Seguretat, eximits de qualsevol responsabilitat derivada de les conseqüències de les mesures preventives, tècnicament inadequades, que hagin pogut adoptar el Contractista pel seu compte.

En el cas que el contractista no notifiqui per escrit el descobriment d'errades, omissions, discrepàncies o contradiccions, això, no tan sols no l'eximeix de l'obligació d'aplicar les mesures de Seguretat i Salut raonablement exigibles per la reglamentació vigent, els usos i la praxi habitual de la Seguretat Integrada en la construcció, que siguin manifestament indispensables per dur a terme l'esperit o la intenció posada en el Projecte i l'Estudi de Seguretat i Salut, si no que hauran de ser materialitzats com si haguessin estat completes i correctament especificades en el Projecte i el corresponent Estudi de Seguretat i Salut.

Totes les parts del contracte s'entenen complementàries entre si, per la qual cosa qualsevol treball requerit en un sol document, encara que no estigui esmentat en cap altre, tindrà el mateix caràcter contractual que si s'hagués recollit en tots.

3.2. Vigència de l'Estudi de Seguretat i Salut

El Coordinador de Seguretat, a la vista dels continguts del Pla de Seguretat i Salut aportat pel Contractista, com document de gestió preventiva d'adaptació de la seva pròpia "cultura preventiva interna d'empresa" el desenvolupament dels continguts del Projecte i l'Estudi de Seguretat i Salut per l'execució material de l'obra, podrà indicar en l'Acta d'Aprovació del Pla de Seguretat, la declaració expressa de subsistència, d'aquells aspectes que puguin estar, a criteri del Coordinador, millor desenvolupats en l'Estudi de Seguretat, com ampliadors i complementaris dels continguts del Pla de Seguretat i Salut del Contractista.

Els Procediments Operatius i/o Administratius de Seguretat, que pugessin redactar el Coordinador de Seguretat i Salut amb posterioritat a l'Aprovació del Pla de Seguretat i Salut, tindrà la consideració de document de desenvolupament de l'Estudi i Pla de Seguretat, essent, per tant, vinculants per les parts contractants.

3.3. Pla de Seguretat i Salut del Contractista

D'acord al que es disposa el R.D. 1627 / 1997, cada contractista està obligat a redactar, abans de l'inici dels seus treballs a l'obra, un Pla de Seguretat i Salut adaptant aquest E.S.S. als seus medis, mètodes d'execució i al "PLA D'ACCIÓ PREVENTIVA INTERNA D'EMPRESA", realitzat de conformitat al R.D.39 / 1997 "LLEI DE PREVENCIÓ DE RISCOS LABORALS" (Arts. 1, 2 ap. 1, 8 i 9) .

El Contractista en el seu Pla de Seguretat i Salut està obligat a incloure els requisits formals establerts a l'Art. 7 del R.D. 1627/ 1997, no obstant, el Contractista té plena llibertat per estructurar formalment aquest Pla de

Seguretat i Salut .

El Contractista, en el seu Pla de Seguretat i Salut, adjuntarà, com a mínim, els plànols següents amb els continguts que en cada cas s'indiquen.

Plànol o Plànols de situació amb les característiques de l'entorn. Indicant:

- Ubicació dels serveis públics.
 - Electricitat.
 - Clavegueram.
 - Aigua potable.
 - Gas.
 - Oleoductes.
 - Altres.
- Situació i amplada dels carrers (reals i previstos).
 - Accessos al recinte.
 - Garites de control d'accessos.
- Acotat del perímetre del solar.
- Distàncies de l'edifici amb els límits del solar.
- Edificacions veïnes existents.
- Servituds.

Plànols en planta d'ordenació general de l'obra, segons les diverses fases previstes en funció del seu pla d'execució real. Indicant:

- Tancament del solar.
- Murs de contenció, atalussats, pous, talls del terreny i desnivells.
- Nivells definitius dels diferents accessos al solar i rasants de vials colindants.
- Ubicació d'instal·lacions d'implantació provisional per al personal d'obra:
 - Banys: Equipament (lavabos, retretes, dutxes, escalfador...).
 - Vestuaris del personal: Equipament (taquilles, bancs correguts, estufes...).
 - Refectori o Menjador: Equipament (taules, seients, escalfaplats, frigorífic...).
 - Farmaciola: Equipament.
 - Altres.
- Llocs destinats a apilaments.
 - Àrids i materials ensitjats.
 - Armadures, barres, tubs i biguetes.
 - Materials paletitzats.
 - Fusta.
 - Materials ensacats.
 - Materials en caixes.
 - Materials en bidons.
 - Materials solts.
 - Runes i residus.
 - Ferralla.
 - Aigua.
 - Combustibles.
 - Substàncies tòxiques.
 - Substàncies explosives i/o deflagrants.
- Ubicació de maquinària fixa i àmbit d'influència previst.
 - Aparells de manteniment mecànica: grues torre, muntacàrregues, cabrestants, maquinetes, baixants de runes, cintes transportadores, bomba d'extracció de fluids.
 - Estació de formigonat.
 - Sitja de morter.
 - Planta de piconament i/o selecció d'àrids.
- Circuits de circulació interna de vehicles, límits de circulació i zones d'aparcament. Senyalització de circulació.
- Circuits de circulació interna del personal d'obra. Senyalització de Seguretat.
- Esquema d'instal·lació elèctrica provisional.
- Esquema d'instal·lació d'il·luminació provisional.
- Esquema d'instal·lació provisional de subministrament d'aigua.

Plànols en planta i seccions d'instal·lació de Sistemes de Protecció Col·lectiva.

(*) Representació cronològica per fases d'execució.

- Protecció en previsió de caigudes de persones o objectes des de buits verticals de façanes:
 - Ubicació de bastida portcada d'estructura tubular cobrint la totalitat dels fronts de façana en avançament simultani a l'execució d'estructura fins l'acabament de tancaments i coberta.(*).
 - (* Sistema de Protecció Col·lectiva preferent
 - Ubicació i replanteig del conjunt de forques metàl·liques i xarxes de seguretat.(*).
 - (* En cas de no realitzar-se seguretat integrada amb bastides tubulars, prèvia justificació en l'ESS.
 - Ubicació i replanteig de xarxes de desencofrat.
 - Ubicació i replanteig de baranes de seguretat (*).
 - (* En cas de no realitzar-se seguretat integrada amb bastides tubulars, prèvia justificació en l'ESS.
 - Ubicació i replanteig de marquesines en voladís de seguretat (*).
 - (* En cas de no realitzar-se seguretat integrada amb bastides tubulars, prèvia justificació en l'ESS.
- Protecció en previsió de caigudes de persones o objectes des de buits verticals d'escaleres:
 - Ubicació i replanteig de xarxes verticals de seguretat en perímetre i buit de travessers d'escaleres (*).
 - (* Sistema de Protecció Col·lectiva preferent.
 - Ubicació i replanteig de baranes de seguretat en perímetre i buit de travessers d'escaleres.
- Protecció en previsió de caigudes de persones o objectes des de buits horitzontals de patis de llums, xemeneies, buits d'instal·lacions i encofrats.
 - Ubicació i replanteig de condemna amb malla electrosoldada enjovat en el cercol perimetral (*).
 - (* Sistema de Protecció Col·lectiva preferent en forjat
 - Ubicació i replanteig de xarxes horitzontals de seguretat en patis interiors.
 - Planta d'estructura amb ubicació i replanteig de xarxes horitzontals de seguretat sota taulers i sotaponts d'encofrats horitzontals recuperables.
 - Ubicació i replanteig d'entarimat horitzontal de fusta colada en passos d'instal·lacions, arquetes i registres provisionals.
 - Ubicació i replanteig de barana perimetral de seguretat.

Plànols de proteccions en plataformes i zones de pas. Contingut:

- Passarel·les (ubicació i elements constitutius).
- Escaleres provisionals.
- Detalls de tapes provisionals d'arquetes o de buits.
- Abalisament i senyalització de zones de pas.
- Condemna d'accessos i proteccions en contenció d'estabilitat de terrenys.
- Ubicació de bastides penjades: Projecte i replanteig dels pescants i les guindoles.
- Sàgola de cable per a ancoratge i lliscament de cinturó de seguretat en perímetres exteriors amb risc de caigudes d'altura.

Plànol o plànols de distribució d'elements de seguretat per a l'ús i manteniment posterior de l'obra executada (*).

- Bastides suspeses sobre guindoles carrileres per a neteja de façana.
- Plataformes lliscants sobre carrils per a manteniment de paraments verticals.
- Bastides especials.
- Plataformes en voladís i moll de descàrrega escamotejables per a introducció i evacuació d'equips.
- Baranes perimetrals escamotejables per a treballs de manteniment en cobertes no transitables.
- Escaleres de gat amb enclavament d'accessos i equipament de Sistema de Protecció Col·lectiva.
- Replanteig d'ancoratges i sàgoles per a cinturons en façanes, xemeneies, finestrals i patis.
- Replanteig de pescants escamotejables o bigues retràctils.
- Escala d'incendis i/o mànega tèxtil ignífuga d'evacuació.
- Altres.
- (* Tant sols en cas que estiguin contemplats en el Projecte Executiu.

Plànol d'evacuació interna d'accidentats (*).

- Plànol de carrers per a evacuació d'accidentats en obres urbanes.

- Plànol de carreteres per a evacuació d'accidentats en obres aïllades.
(*) Tant sols per a obres complexes o especials.

Altres.

3.4. El "Llibre d'Incidències"

A l'obra existirà, adequadament protocolitzat, el document oficial "Llibre d'incidències", facilitat pel Col·legi Professional corresponent al qual pertanyi el tècnic que hagi aprovat el pla de seguretat i salut o per l'Oficina de Supervisió de Projectes o òrgan equivalent quan es tracti d'obres de les Administracions públiques.

Segons l'article 13 del Real Decret 1627/97 de 24 d'Octubre, modificat pel RD 1109/2007 , aquest llibre haurà d'estar permanentment a l'obra, en poder del coordinador de seguretat i salut , i a la disposició de la direcció d'obra o direcció facultativa , contractistes , subcontractistes i treballadors autònoms, les persones o òrgans amb responsabilitat en matèria de prevenció de les empreses que intervinguin en l'obra, tècnics dels òrgans especialitzats en matèria de seguretat i salut en el treball de les Administracions públiques competents, o en el seu cas, del representant dels treballadors, els quals podran realitzar les anotacions que considerin adequades respecte a les desviacions en el compliment del Pla de Seguretat i Salut.

Quan es realitzi una anotació en el llibre d'incidències, el coordinador en matèria de seguretat i salut durant l'execució de l'obra o, quan no sigui necessària la designació de coordinador, la direcció facultativa, la notificarà al contractista afectat i als representants dels treballadors d'aquest i només en el cas que l'anotació es refereixi a qualsevol incompliment dels advertiments o observacions prèviament anotades en aquest llibre així com en el supòsit de paralització dels treballs, s'ha de remetre una còpia a la Inspecció de Treball i Seguretat Social en el termini de vint-i-quatre hores i s'especificarà si l'anotació efectuada suposa una reiteració d'una advertència o observació anterior o si, per contra, es tracta d'una nova observació.

3.5. Caràcter vinculant del Contracte o document del "Conveni de Prevenció i Coordinació" i documentació contractual annexa en matèria de Seguretat

El CONVENI DE PREVENCIÓ i COORDINACIÓ subscrit entre el Promotor (o el seu representant), Contractista, Projectista, Coordinador de Seguretat, Direcció d'Obra o Direcció Facultativa i Representant Sindical Delegat de Prevenció, podrà ésser elevat a escriptura pública a requeriment de les parts atorgants del mateix, essent de compte exclusiva del Contractista totes les despeses notarials i fiscals que es derivin.

El Promotor podrà prèvia notificació escrita al Contractista, assignar totes o part de les seves facultats assumides contractualment, a la persona física, jurídica o corporació que tingues a be designar a l'efecte, segons procedeixi.

Els terminis i provisions de la documentació contractual contemplada en l'apartat 2.1. del present Plec, junt amb els terminis i provisions de tots els documents aquí incorporats per referència, constitueixen l'acord ple i total entre les parts i no durà a terme cap acord o enteniment de cap naturalesa, ni el Promotor farà cap endossament o representacions al Contractista, excepte les que s'estableixin expressament mitjançant contracte. Cap modificació verbal als mateixos tindrà validesa o força o efecte algun.

El Promotor i el Contractista s'obligaran a si mateixos i als seus successors, representants legals i/o concessionaris, amb respecte al pactat en la documentació contractual vinculant en matèria de Seguretat. El Contractista no es agent o representant legal del Promotor, pel que aquest no serà responsable de cap manera de les obligacions o responsabilitats en què incorri o assumeixi el Contractista.

No es considerarà que alguna de les parts hagi renunciat a algun dret, poder o privilegi atorgat per qualsevol dels documents contractuals vinculants en matèria de Seguretat, o provisió dels mateixos, llevat que tal renúncia hagi estat degudament expressada per escrit i reconeguda per les parts afectades.

Tots els recursos o remeis brindats per la documentació contractual vinculant en matèria de Seguretat, hauran de ser presos i interpretats com acumulatius, és a dir, addicionals a qualsevol altre recurs prescrit per la llei.

Les controvèrsies que puguin sorgir entre les parts, respecte a la interpretació de la documentació contractual vinculant en matèria de Seguretat, serà competència de la jurisdicció civil. No obstant, es consideraran actes jurídics separables els que es dicten en relació amb la preparació i adjudicació del Contracte i, en conseqüència, podran ser impugnats davant l'ordre jurisdiccional contenciós-administratiu d'acord amb la normativa reguladora de l'esmentada jurisdicció.

4. NORMATIVA LEGAL D'APLICACIÓ

Per a la realització del Pla de Seguretat i Salut, el Contractista tindrà en compte la normativa existent i vigent en el decurs de la redacció de l'ESS (o EBSS), obligatòria o no, que pugui ésser d'aplicació.

A títol orientatiu, i sense caràcter limitatiu, s'adjunta una relació de normativa aplicable. El Contractista, no obstant, afegirà al llistat general de la normativa aplicable a la seva obra les esmenes de caràcter tècnic particular que no siguin a la relació i correspongui aplicar al seu Pla.

4.1. Textos generals

- Convenis col·lectius.
- "Reglamento de seguridad e higiene en el trabajo en la industria de la construcción. OM 20 de mayo de 1952 (BOE 15 de junio de 1958)". Modificada per "Orden 10 de diciembre de 1953 (BOE 2 de febrero de 1956)" i "Orden 23 de de septiembre 1966 (BOE 1 de octubre de 1966)". Derogada parcialment per "Orden 20 de enero de 1956 (BOE 2 de febrero de 1956)" i "R.D. 2177/2004 (BOE 13 de noviembre de 2004)".
- "Ordenanza general de seguridad e higiene en el trabajo. OM 9 de marzo de 1971 (BOE 16 de marzo de 1971)", en vigor parts del títol II. Derogada parcialment per "R.D. 1316/1989 (BOE 2 de noviembre de 1989)", "Ley 31/1995 (BOE 10 de noviembre de 1995)", R.D. 486/1997 (BOE 23 de abril de 1997)", "R.D. 664/1997 (BOE 24 de mayo de 1997)", "R.D. 665/1997 (BOE 24 de mayo de 1997)", "R.D. 773/1997 (BOE 12 de junio de 1997)", "R.D. 1215/1997 (BOE 7 de agosto de 1997)", "R.D. 614/2001 (BOE 21 de junio de 2001)" i "R.D. 349/2003 (BOE 5 de abril de 2003)".
- "Regulación de la jornada de trabajo, jornadas especiales y descanso. R.D. 2001/1983 de 28 de julio (BOE 29 de julio de 1983)". Modificada per "R.D. 2403/1985 (BOE 30 de diciembre de 1985)", "R.D. 1346/1989 (BOE 7 de noviembre 1989)" i anul·lada parcialment per "R.D. 1561/1995 de 21 de septiembre (BOE 26 de septiembre de 1995)".
- "Orden de 20 de septiembre de 1986, por la que se establece el modelo de libro de incidencias correspondiente a las obras en las que sea obligatorio un estudio de Seguridad e Higiene en el trabajo (BOE de 13 de octubre de 1986)".
- "Establecimiento de modelos de notificación de accidentes de trabajo. OM 16 de diciembre de 1987 (BOE 29 de diciembre de 1987)".
- "Instrumento de ratificación de 17 de julio de 1990 del Convenio de 24 de junio de 1986 sobre Utilización del asbesto en condiciones de seguridad (número 162 de la OIT), adoptado en Ginebra (BOE de 23 de noviembre de 1990)".
- "Ley de prevención de riesgos laborales. Ley 31/1995 de noviembre (BOE 10 de noviembre de 1995)". Complementada per "R.D. 614/2001 de 8 de junio (BOE 21 de junio de 2001)".
- "Real Decreto 363/1995, de 10 de marzo, por la que se aprueba el reglamento sobre notificación de sustancias nuevas y clasificación, envasado y etiquetado de sustancias peligrosas (BOE de 5 de junio de 1995)".
- "Real Decreto 1561/1995, de 21 de septiembre, sobre jornadas especiales de trabajo (BOE de 26 de septiembre de 1995)".
- "Reglamento de los servicios de prevención. R.D. 39/1997 de 17 de enero (BOE 31 de enero de 1997)". Complementat per "Orden de 22 de abril de 1997 (BOE 24 de abril de 1997)" i "R.D. 688/2005 (BOE 11 de junio de 2006)". Modificat per "R.D. 780/1998 de 30 de abril (BOE 1 de mayo de 1998)" i "R.D. 604/2006 (BOE 29 de mayo de 2006)".
- "Disposiciones mínimas de seguridad y salud en los lugares de trabajo. R.D. 486/1997 de 14 de abril de 1997 (BOE 23 de abril de 1997)". Complementat per "Orden TAS/2947/2007 (BOE 11 de octubre de 2007)" i modificat per "R.D. 2177/2004 (BOE 13 de noviembre de 2004)".
- "Disposiciones mínimas de seguridad y salud relativas a la manipulación manual de cargas que comporten riesgos, en particular dorsolumbares, para los trabajadores. R.D. 487/1997 de 14 de abril de 1997 (BOE 23 de abril de 1997)".
- "Disposiciones mínimas de seguridad y salud para la utilización por los trabajadores de los equipos de trabajo. R.D. 1215/1997 de 18 de julio (BOE 7 de agosto de 1997)".

- “Disposiciones mínimas destinadas a proteger la seguridad y la salud de los trabajadores en las actividades mineras. R.D. 1389/1997 de 5 de septiembre (BOE 7 de octubre de 1997)”.
- “Disposiciones mínimas de seguridad y salud en las obras de construcción. R.D. 1627/1997 de 24 de octubre (BOE 25 de octubre de 1997)”. Modificat per “R.D. 2177/2004 (BOE 13 de noviembre 2004)” i “R.D. 604/2006 (BOE 29 de mayo de 2006)”. Complementat per “R.D. 1109/2007 (BOE 25 de agosto de 2007)”.
- Ordre de 12 de gener de 1998, per la qual s’aprova el model de Llibre d’Incidències en les obres de construcció (DOGC Diari Oficial de la Generalitat de Catalunya de 27 de gener de 1998).
- “Disposiciones mínimas de seguridad y salud en el trabajo en el ámbito de las empresas de trabajo temporal. R.D. 216/1999 de 5 de febrero (BOE 24 de febrero de 1999)”.
- “Ley 38/1999, de 5 de noviembre, de Ordenación de la Edificación (BOE de 6 de noviembre de 1999)”.
- “Protección de la seguridad y la salud de los trabajadores contra los riesgos relacionados con los agentes químicos durante el trabajo. R.D. 374/2001 de 6 de abril (BOE 1 de mayo de 2001)”.
- “Real Decreto 783/2001, de 6 de julio, por el que se aprueba el Reglamento sobre protección sanitaria contra radiaciones ionizantes (BOE de 26 de julio de 2001)”.
- “Ley 54/2003, de 12 de diciembre, de reforma del marco normativo de la prevención de riesgos laborales (BOE de 13 de diciembre de 2003)”.
- “Real Decreto 1801/2003, de 26 de diciembre, sobre seguridad general de los productos (BOE 10 de enero de 2004)”.
- Real Decreto 171/2004, por el que se desarrolla el artículo 24 de la Ley 31/1995 de prevención de laborales, en materia de coordinación de actividades empresariales (BOE 31 de enero de 2004).
- “Real Decreto 2177/2004, de 12 de noviembre, por el que se modifica el R.D. 1215/1997, de 18 de julio, en el que se establecen las disposiciones mínimas de seguridad y salud para la utilización por parte de los trabajadores de los equipos de trabajo, en materia de trabajos temporales en altura (BOE de 13 de noviembre de 2004)”.
- “Real Decreto 1311/2005, de 4 de noviembre, sobre la protección de la salud y seguridad de los trabajadores frente a los riesgos derivados o que puedan derivarse de la exposición a vibraciones mecánicas”.
- “Real Decreto 604/2006, de 19 de mayo, por el que se modifican el R.D. 39/1997, de 17 de enero, por el que se aprueba el Reglamento de los Servicios de Prevención, y el R.D. 1627/1997, de 24 de octubre, por el que se establecen las disposiciones mínimas de seguridad y salud en las obras de construcción (BOE 127 de 29 de mayo)”.
- “Real Decreto 635/2006, de 26 de mayo, sobre requisitos mínimos de seguridad en los túneles de carreteras del Estado”.
- “Ley ordinaria 32/2006 reguladora de la subcontratación en el Sector de la Construcción (BOE 250 de 19 de octubre)”.
- “Real Decreto 1299/2006, de 10 de noviembre por el que se aprueba el cuadro de enfermedades profesionales en el sistema de la Seguridad Social y se establecen criterios para su notificación y registro (BOE de 19 de diciembre de 2006)”. Complementat per “Orden TAS/1/2007 (BOE de 4 de enero de 2007)”.
- “Ley orgánica 3/2007, de 22 de marzo, para la igualdad efectiva de mujeres y hombres (BOE 23 de marzo de 2007)”.
- “Real Decreto 1109/2007, de 24 de agosto, por el que se desarrolla la Ley 32/2006, de 18 de octubre, reguladora de la subcontratación en el Sector de la Construcción (BOE 204 de 25 de agosto)”.
- Decret 102/2008, de 6 de maig, de creació del Registre d’Empreses Acreditades de Catalunya per intervenir en el procés de contractació en el sector de la construcció (DOGC Diari Oficial de la Generalitat de Catalunya de 08 de maig de 2008).

- “Real Decreto 1802/2008, de 3 de noviembre, por el que se modifica el Reglamento sobre notificación de sustancias nuevas y clasificación, envasado y etiquetado de sustancias peligrosas, aprobado por R.D. 363/1995, de 10 de marzo, con la finalidad de adaptar sus disposiciones al Reglamento (CE) n.º 1907/2006 del Parlamento Europeo y del Consejo (Reglamento REACH)”.
- Decret 10/2009, de 27 de gener. Decret de creació del Registre d'empreses sancionades per infraccions molt greus en matèria de prevenció de riscos laborals i del procediment per a la seva publicació (DOGC Diari Oficial de la Generalitat de Catalunya de 03 de febrer de 2009).
- “Real Decreto 298/2009, de 6 de marzo, por el que se modifica el Real Decreto 39/1997, de 17 de enero, por el que se aprueba el Reglamento de los Servicios de Prevención, en relación con la aplicación de medidas para promover la mejora de la seguridad y de la salud en el trabajo de la trabajadora embarazada, que haya dado a luz o en período de lactancia”.
- “Real Decreto 330/2009, de 13 de marzo, por el que se modifica el Real Decreto 1311/2005, de 4 de noviembre, sobre la protección de la salud y la seguridad de los trabajadores frente a los riesgos derivados o que puedan derivarse de la exposición a vibraciones mecánicas”.
- “Real Decreto 327/2009 de 13 de marzo, por el que se modifica el Real Decreto 1109/2007, de 24 de agosto, por el que se desarrolla la Ley 32/2006, de 18 de octubre, reguladora de la subcontratación en el sector de la construcción (BOE 63 de 14 de marzo de 2009)”.
- “Instrumento de Ratificación del Convenio número 187 de la OIT, sobre el marco promocional para la seguridad y salud en el trabajo, hecho en Ginebra el 31 de mayo de 2006 (BOE 187 de 4 de agosto de 2009)”.
- “Real Decreto 337/2010, de 19 de marzo, por el que se modifican el Real Decreto 39/1997, de 17 de enero, por el que se aprueba el Reglamento de los Servicios de Prevención; el Real Decreto 1109/2007, de 24 de agosto, por el que se desarrolla la Ley 32/2006, de 18 de octubre, reguladora de la subcontratación en el sector de la construcción y el Real Decreto 1627/1997, de 24 de octubre, por el que se establecen disposiciones mínimas de seguridad y salud en obras de construcción (BOE 71 de 23 de marzo de 2010).”
- “Reglamento (UE) nº 276/2010 de la Comisión, de 31 de marzo de 2010, por el que se modifica el Reglamento (CE) nº 1907/2006 del Parlamento Europeo y del Consejo, relativo al registro, la evaluación, la autorización y la restricción de las sustancias y preparados químicos (REACH), en lo que respecta a su anexo XVII (diclorometano, aceites para lámparas y líquidos encendedores de barbacoa y compuestos organoestánicos).”
- “Real Decreto 486/2010, de 23 de abril, sobre la protección de la salud y la seguridad de los trabajadores contra los riesgos relacionados con la exposición a radiaciones ópticas artificiales (BOE 99 de 24 de abril de 2010).”
- “Real Decreto 717/2010, de 28 de mayo, por el que se modifican el Real Decreto 363/1995, de 10 de marzo, por el que se aprueba el Reglamento sobre clasificación, envasado y etiquetado de sustancias peligrosas y el Real Decreto 255/2003, de 28 de febrero, por el que se aprueba el Reglamento sobre clasificación, envasado y etiquetado de preparados peligrosos (BOE 139 de 8 de junio de 2010).”
- “Real Decreto 1439/2010, de 5 de noviembre, por el que se modifica el Reglamento sobre protección sanitaria contra radiaciones ionizantes, aprobado por Real Decreto 783/2001, de 6 de julio (BOE 279 de 18 de noviembre de 2010).”
- Decret 171/2010, de 16 de novembre, del registre de delegats i delegades de prevenció (DOGC núm. 5764 de 26 de Novembre de 2010).
- “Real Decreto 843/2011, de 17 de junio, por el que se establecen los criterios básicos sobre la organización de recursos para desarrollar la actividad sanitaria de los servicios de prevención.”
- “Ley 22/2011, de 28 de julio, de residuos y suelos contaminados.”
- “Ley 33/2011, de 4 de octubre, General de Salud Pública.”
- “Reglamento (UE) nº 109/2012 de la Comisión, de 9 de febrero de 2012, por el que se modifica el Reglamento (CE) nº 1907/2006 del Parlamento Europeo y del Consejo relativo al registro, la evaluación, la autorización y la restricción de las sustancias y preparados químicos (REACH) en lo que respecta a su anexo XVII (sustancias CMR).”

- "Reglamento (UE) nº 125/2012 de la Comisión, de 14 de febrero de 2012, por el que se modifica el anexo XIV del Reglamento (CE) nº 1907/2006 del Parlamento Europeo y del Consejo, relativo al registro, la evaluación, la autorización y la restricción de las sustancias y preparados químicos (REACH)."
- "Reglamento (UE) nº 412/2012 de la Comisión, de 15 de mayo de 2012, por el que se modifica el anexo XVII del Reglamento (CE) nº 1907/2006 del Parlamento Europeo y del Consejo, relativo al registro, la evaluación, la autorización y la restricción de las sustancias y preparados químicos (REACH)."
- "Real Decreto 1070/2012, de 13 de julio, por el que se aprueba el Plan estatal de protección civil ante el riesgo químico."
- "Reglamento (UE) nº 836/2012 de la Comisión, de 18 de septiembre de 2012, por el que se modifica, con relación al plomo, el anexo XVII del Reglamento (CE) nº 1907/2006 del Parlamento Europeo y del Consejo, relativo al registro, la evaluación, la autorización y la restricción de las sustancias y mezclas químicas (REACH)."
- "Reglamento (UE) nº 835/2012 de la Comisión, de 18 de septiembre de 2012, por el que se modifica el Reglamento (CE) nº 1907/2006 del Parlamento Europeo y del Consejo, relativo al registro, la evaluación, la autorización y la restricción de las sustancias y mezclas químicas (REACH), en lo que respecta a su anexo XVII (cadmio)."
- "Reglamento (UE) nº 848/2012 de la Comisión, de 19 de septiembre de 2012, por el que se modifica, en lo que respecta a los compuestos de fenilmercurio, el anexo XVII del Reglamento (CE) nº 1907/2006 del Parlamento Europeo y del Consejo, relativo al registro, la evaluación, la autorización y la restricción de las sustancias y mezclas químicas (REACH)."
- "Reglamento (UE) nº 847/2012 de la Comisión, de 19 de septiembre de 2012, por el que se modifica, en lo que respecta al mercurio, el anexo XVII del Reglamento (CE) nº 1907/2006 del Parlamento Europeo y del Consejo, relativo al registro, la evaluación, la autorización y la restricción de las sustancias y mezclas químicas (REACH)."
- "Reglamento (UE) nº 126/2013 de la Comisión, de 13 de febrero de 2013, por el que se modifica el anexo XVII del Reglamento (CE) nº 1907/2006 del Parlamento Europeo y del Consejo, relativo al registro, la evaluación, la autorización y la restricción de las sustancias y preparados químicos (REACH)."
- "Reglamento (UE) nº 348/2013 de la Comisión, de 17 de abril de 2013, por el que se modifica el anexo XIV del Reglamento (CE) nº 1907/2006 del Parlamento Europeo y del Consejo, relativo al registro, la evaluación, la autorización y la restricción de las sustancias y mezclas químicas (REACH)."
- "Resolución de 13 de mayo de 2013, de la Dirección General de Empleo, por la que se registra y publica el Acta del acuerdo de revisión parcial del V Convenio colectivo general del sector de la construcción."
- "Ley 5/2013, de 11 de junio, por la que se modifican la Ley 16/2002, de 1 de julio, de prevención y control integrados de la contaminación y la Ley 22/2011, de 28 de julio, de residuos y suelos contaminados."
- "Orden PRE/2056/2013, de 7 de noviembre, por la que se modifica el anexo VI del Reglamento sobre clasificación, envasado y etiquetado de preparados peligrosos, aprobado por el Real Decreto 255/2003, de 28 de febrero."
- "Resolución de 8 de noviembre de 2013, de la Dirección General de Empleo, por la que se registra y publica el Acta de los acuerdos sobre el procedimiento para la homologación de actividades formativas en materia de prevención de riesgos laborales, así como sobre el Reglamento de condiciones para el mantenimiento de la homologación de actividades formativas en materia de prevención de riesgos laborales de acuerdo con lo establecido en el V Convenio colectivo del sector de la construcción."
- "Resolución de 15 de noviembre de 2013, de la Secretaría de Estado de Administraciones Públicas, por la que se actualiza y dispone la publicación del Sistema de Gestión de la Prevención de Riesgos Laborales en la Administración General del Estado."

- “Real Decreto 842/2013, de 31 de octubre, por el que se aprueba la clasificación de los productos de construcción y de los elementos constructivos en función de sus propiedades de reacción y de resistencia frente al fuego (BOE 281, de 23 de noviembre de 2013).”
- “Directiva 2013/59/Euratom del Consejo, de 5 de diciembre de 2013, por la que se establecen normas de seguridad básicas para la protección contra los peligros derivados de la exposición a radiaciones ionizantes, y se derogan las Directivas 89/618/Euratom, 90/641/Euratom, 96/29/Euratom, 97/43/Euratom y 2003/122/Euratom.”
- “Real Decreto 97/2014, de 14 de febrero, por el que se regulan las operaciones de transporte de mercancías peligrosas por carretera en territorio español (BOE 50, de 27 de febrero de 2014).”
- “Real Decreto 337/2014, de 9 de mayo, por el que se aprueban el Reglamento sobre condiciones técnicas y garantías de seguridad en instalaciones eléctricas de alta tensión y sus Instrucciones Técnicas Complementarias ITC-RAT 01 a 23.”
- Llei 13/2014, del 30 d'octubre, d'accessibilitat.
- “Reglamento (UE) no 1303/2014 de la Comisión, de 18 de noviembre de 2014, sobre la especificación técnica de interoperabilidad relativa a la «seguridad en los túneles ferroviarios» del sistema ferroviario de la Unión Europea.”
- “Reglamento (UE) 2015/282 de la Comisión, de 20 de febrero de 2015, por el que se modifican, con relación al estudio ampliado de toxicidad para la reproducción en una generación, los anexos VIII, IX y X del Reglamento (CE) no 1907/2006 del Parlamento Europeo y del Consejo, relativo al registro, la evaluación, la autorización y la restricción de las sustancias y preparados químicos (REACH).”
- “Reglamento (UE) 2015/326 de la Comisión, de 2 de marzo de 2015, por el que se modifica, con relación a los hidrocarburos aromáticos policíclicos y los ftalatos, el anexo XVII del Reglamento (CE) n° 1907/2006 del Parlamento Europeo y del Consejo, relativo al registro, la evaluación, la autorización y la restricción de las sustancias y preparados químicos (REACH).”
- “Real decreto 598/2015, de 3 de julio, por el que se modifican el Real Decreto 39/1997, de 17 de enero, por el que se aprueba el Reglamento de los servicios de prevención , y otros Reales Decretos : el RD 485/97, el RD 665/97 y el RD 374/2001.”
- “Real decreto 840/2015, de 21 de septiembre, por el que se aprueban medidas de control de los riesgos inherentes a los accidentes graves en los que intervengan sustancias peligrosas.”
- “Real decreto 899/2015, de 9 de octubre, por el que se modifica el Real Decreto 39/1997, de 17 de enero, por el que se aprueba el Reglamento de los Servicios de Prevención.”
- “Real decreto 901/2015, de 9 de octubre, por el que se modifica el Real Decreto 843/2011, de 17 de junio, por el que se establecen los criterios básicos sobre la organización de recursos para desarrollar la actividad sanitaria de los servicios de prevención.”
- “Orden ESS/2259/2015, de 22 de octubre, por la que se modifica la Orden TIN/2504/2010, de 20 de septiembre, por la que se desarrolla el Real Decreto 39/1997, de 17 de enero, por el que se aprueba el Reglamento de los Servicios de Prevención, en lo referido a la acreditación de entidades especializadas como servicios de prevención, memoria de actividades preventivas y autorización para realizar la actividad de auditoría del sistema de prevención de las empresas.”
- “Real decreto 1054/2015, de 20 de noviembre, por el que se aprueba el Plan Estatal de Protección Civil ante el Riesgo Radiológico.”
- “Real decreto 1072/2015, de 27 de noviembre, por el que se modifica el Real Decreto 2200/1995, de 28 de diciembre, por el que se aprueba el Reglamento de la Infraestructura para la Calidad y la Seguridad Industrial.”
- “Directiva (UE) 2017/164 de la Comisión, de 31 de enero de 2017, por la que se establece una cuarta lista de valores límite de exposición profesional indicativos de conformidad con la Directiva 98/24/CE del Consejo y por la que se modifican las Directivas 91/322/CEE, 2000/39/CE y 2009/161/UE de la Comisión.”
- “Real Decreto 115/2017, de 17 de febrero, por el que se regula la comercialización y manipulación de gases fluorados y equipos basados en los mismos, así como la certificación de

los profesionales que los utilizan y por el que se establecen los requisitos técnicos para las instalaciones que desarrollen actividades que emitan gases fluorados (BOE 42, de 18 de febrero de 2017)."

- "Real Decreto 656/2017, de 23 de junio, por el que se aprueba el Reglamento de Almacenamiento de Productos Químicos y sus Instrucciones Técnicas Complementarias MIE APQ 0 a 10 (BOE 176, de 25 de julio de 2017)."
- "Ley 9/2017, de 8 de noviembre, de Contratos del Sector Público, por la que se transponen al ordenamiento jurídico español las Directivas del Parlamento Europeo y del Consejo 2014/23/UE y 2014/24/UE, de 26 de febrero de 2014 (BOE 272, de 09 de noviembre de 2017)."
- "Orden TEC/1146/2018, de 22 de octubre, por la que se aprueba la instrucción técnica complementaria 04.7.06 "Control de gases tóxicos en la atmósfera de las actividades subterráneas" y se modifica la instrucción técnica complementaria 05.0.02 "Especificaciones para minas subterráneas de carbón y labores con riesgo de explosión. Contenidos límites de metano en la corriente de aire", del Reglamento General de Normas Básicas de Seguridad Minera."
- "Resolución de 14 de noviembre de 2018, de la Dirección General de Industria y de la Pequeña y Mediana Empresa, por la que se actualiza el listado de normas de la instrucción técnica complementaria ITC-ICG 11 del Reglamento técnico de distribución y utilización de combustibles gaseosos, aprobado por el Real Decreto 919/2006, de 28 de julio."
- "Orden PCI/1319/2018, de 7 de diciembre, por la que se modifica el Anexo II del Real Decreto 1513/2005, de 16 de diciembre, por el que se desarrolla la Ley 37/2003, de 17 de noviembre, del ruido, en lo referente a la evaluación del ruido ambiental"
- "Reglamento (UE) 2020/171 de la Comisión de 6 de febrero de 2020 por el que se modifica el anexo XIV del Reglamento (CE) nº 1907/2006 del Parlamento Europeo y del Consejo, relativo al registro, la evaluación, la autorización y la restricción de las sustancias y preparados químicos (REACH)."
- "Reglamento (UE) 2020/878 de la Comisión de 18 de junio de 2020 por el que se modifica el anexo II del Reglamento (CE) nº 1907/2006 del Parlamento Europeo y del Consejo, relativo al registro, la evaluación, la autorización y la restricción de las sustancias y mezclas químicas (REACH)."
- "Real Decreto 1154/2020, de 22 de diciembre, por el que se modifica el Real Decreto 665/1997, de 12 de mayo, sobre la protección de los trabajadores contra los riesgos relacionados con la exposición a agentes cancerígenos durante el trabajo."
- "Real Decreto-ley 3/2021, de 2 de febrero, por el que se adoptan medidas para la reducción de la brecha de género y otras materias en los ámbitos de la Seguridad Social y económico."

4.2. Condicions ambientals

- Ordre de 27 de juny de 1985, sobre inscripció d'empreses amb risc per amiant (DOGC Diari Oficial de la Generalitat de Catalunya de 05 d'agost de 1985).
- Ordre de 30 de juny de 1987, sobre registre de dades de control de l'ambient laboral i vigilància mèdica en empreses amb risc d'amiant (DOGC Diari Oficial de la Generalitat de Catalunya de 10 de juliol de 1987).
- "Real Decreto 108/1991, de 1 de febrero, sobre la prevención y reducción de la contaminación del medio ambiente producida por el amianto (BOE de 6 de febrero de 1991)".
- "Real Decreto 664/1997, de 12 de mayo, sobre la protección de los trabajadores contra los riesgos relacionados con la exposición a agentes biológicos durante el trabajo (BOE de 24 de mayo de 1997)". Modificat per "Orden de 25 de marzo de 1998".
- "Real Decreto 665/1997, de 12 de mayo, sobre la protección de los trabajadores contra los riesgos relacionados con la exposición a agentes cancerígenos durante el trabajo (BOE de 24 de mayo de 1997)". Modificat per "Real Decreto 1124/2000 (BOE de 17 de junio de 2000)" i "Real Decreto 349/2003 (BOE de 5 de abril de 2003)".

- “Real decreto 212/2002, de 22 de febrero de 2002, por el que se regulan las emisiones sonoras en el entorno debidas a determinadas máquinas de uso al aire libre (BOE de 1 de marzo de 2002)”. Modificat per “Real Decreto 524/2006 (BOE de 4 de mayo de 2006)”.
- “Real Decreto 681/2003, de 12 de junio, sobre la protección de la salud y la seguridad de los trabajadores expuestos a los riesgos derivados de atmósferas explosivas en el lugar de trabajo (BOE de 18 de junio de 2003).
- “Ley ordinaria 37/2003 del Ruido de 17 de noviembre (BOE de 18 noviembre de 2003)”. Desenvolupada per “Real Decreto 1513/2005 (BOE de 17 de diciembre de 2005)” i “Real Decreto 1367/2007 (BOE de 23 de octubre 2007)”.
- “Protección de los trabajadores ante los riesgos derivados de la exposición al ruido durante el trabajo. Real Decreto 286/2006, de 10 de marzo, sobre la protección de la salud y seguridad de los trabajadores contra los riesgos relacionados con la exposición al ruido. (BOE 11 de marzo de 2006)”.
- “Real decreto 1367/2007, de 19 de octubre, por el que se desarrolla la Ley 37/2003, de 17 de noviembre, del Ruido, en lo referente a zonificación acústica, objetivos de calidad y emisiones acústicas (BOE de 23 de octubre de 2007)”.
- “Ley 34/2007, de 15 de noviembre, de calidad del aire y protección de la atmósfera (BOE de 16 de noviembre de 2007)”.
- “Real Decreto 553/2020, de 2 de junio, por el que se regula el traslado de residuos en el interior del territorio del Estado.”
- “Orden TES/1180/2020, de 4 de diciembre, por la que se adapta en función del progreso técnico el Real Decreto 664/1997, de 12 de mayo, sobre la protección de los trabajadores contra los riesgos relacionados con la exposición a agentes biológicos durante el trabajo.”

4.3. Incendis

- Ordenances municipals.
- Decret 64/1995, de 7 de març, pel qual s'estableixen mesures de prevenció d'incendis forestals (DOGC Diari Oficial de la Generalitat de Catalunya de 10 de març de 1995) i desenvolupada per Ordre MAB/62/2003 (DOGC Diari Oficial de la Generalitat de Catalunya de 24 de Febrer de 2003).
- “Real Decreto 513/2017, de 22 de mayo, por el que se aprueba el Reglamento de instalaciones de protección contra incendios (BOE 139, de 12 de junio de 2017).”

4.4. Instal·lacions elèctriques

- “Orden de 18 de julio de 1978, por la que se aprueba la Norma Tecnológica NTE-IEE/1978, “Instalaciones de electricidad: alumbrado exterior” (BOE de 12 de agosto de 1978)”.
- Resolució de 4 de novembre de 1988, per la qual s'estableix un certificat sobre compliment de les distàncies reglamentàries d'obres i construccions a línies elèctriques (DOGC Diari Oficial de la Generalitat de Catalunya de 30 de novembre de 1988).
- “Ley 54/1997, de 27 de noviembre de 1997, del Sector Eléctrico (BOE de 28 de noviembre de 1997)”. Complementada per “Real Decreto 1955/2000 (BOE de 27 de diciembre de 2000)”.
- Llei 6/2001, de 31 de maig, d'ordenació ambiental de l'enllumenament per a la protecció del medi nocturn (DOGC Diari Oficial de la Generalitat de Catalunya de 12 de juny de 2001).
- “Real Decreto 614/2001, de 8 de junio, sobre disposiciones mínimas para la protección de la salud y seguridad de los trabajadores frente al riesgo eléctrico (BOE de 21 de junio de 2001)”.
- Decret 329/2001, de 4 de desembre, pel qual s'aprova el Reglament del subministrament elèctric (DOGC Diari Oficial de la Generalitat de Catalunya de 18 de desembre de 2001).

- “Reglamento electrotécnico de baja tensión. R.D. 842/2002 de 2 de agosto (BOE de 18 de septiembre de 2002)”.
- “Sentencia de 17 de febrero de 2004, de la Sala Tercera del Tribunal Supremo, por la que se anula el inciso 4.2.c.2 de la ITC-BT-03 anexa al Reglamento Electrónico para baja tensión, aprobado por Real Decreto 842/2002, de 2 de agosto”.
- “Real decreto 223/2008, de 15 de febrero, del Ministerio de Industria, Turismo y Comercio por el que se aprueban el Reglamento sobre condiciones técnicas y garantías de seguridad en líneas eléctricas de alta tensión y sus instrucciones técnicas complementarias ITC-LAT 01 a 09 (BOE de 19 de marzo de 2008)”.
- “Instrucciones Técnicas Complementarias del Reglamento electrotécnico de baja tensión: ITC-BT-09 Instalaciones de alumbrado exterior e ITC-BT-33 Instalaciones provisionales y temporales de obras”.

4.5. Equips i maquinària

- “Orden de 30 de julio de 1974, por la que se determinan las condiciones que deben reunir los aparatos elevadores de propulsión hidráulica y las normas para la aprobación de sus equipos impulsores (BOE de 9 de agosto de 1974)”.
- “Reglamento de aparatos de elevación y su mantenimiento. R.D. 2291/1985 de 8 de noviembre (BOE de 11 de diciembre de 1985)”. Derogat parcialment per “R.D. 1314/1997 (BOE de 30 de septiembre de 1997)”.
- “Real Decreto 474/1988, de 30 de marzo, por el que se dictan las disposiciones de aplicación de la Directiva del Consejo de las Comunidades Europeas 84/528/CEE sobre aparatos elevadores y de manejo mecánico (BOE de 20 de mayo de 1988)”.
- “Resolución de 3 abril de 1997, de la Dirección General de Tecnología y Seguridad Industrial por la que se autoriza la instalación de ascensores sin cuarto de máquinas (BOE de 23 de abril de 1997)”.
- “Real Decreto 488/1997, de 14 de abril, sobre disposiciones mínimas de seguridad y salud relativas al trabajo con equipos que incluyen pantallas de visualización (BOE de 23 de abril de 1997)”.
- “Disposiciones mínimas de seguridad y salud relativas a la utilización por los trabajadores de equipos de protección Individual. RD 773/1997 de 30 de mayo (BOE 12 de junio de 1997)”.
- “Real Decreto 1215/1997, de 18 de julio por el que se establecen las disposiciones mínimas de seguridad y salud para la utilización por los trabajadores de los equipos de trabajo (BOE de 7 de agosto de 1997)”. Modificat per “Real Decreto 2177/2004 (BOE de 13 de noviembre de 2004)”.
- “Resolución de 10 de septiembre de 1998, de la Dirección General de Tecnología y Seguridad Industrial, por la que se autoriza la Instalación de ascensores con máquinas en foso (BOE de 25 septiembre de 1998).”
- “Real Decreto 1849/2000, de 10 de noviembre, del Reglamento de seguridad en las máquinas, por el que se derogan diferentes disposiciones en materia de normalización y homologación de productos industriales (BOE de 2 de diciembre de 2000).”
- “Real Decreto 2177/2004, de 12 de noviembre, por el que se modifica el Real Decreto 1215/1997, de 18 de julio, por el que se establecen las disposiciones mínimas de seguridad y salud para la utilización por los trabajadores de los equipos de trabajo, en materia de trabajos temporales en altura (BOE de 13 de noviembre de 2004)”.
- “Real Decreto 1311/2005, de 4 de noviembre de 2005, sobre la protección de la salud y la seguridad de los trabajadores frente a los riesgos derivados o que puedan derivarse de la exposición a vibraciones mecánicas (BOE de 5 de noviembre de 2005)”. “Real Decreto 2060/2008, de 12 de diciembre, por el que se aprueba el Reglamento de equipos a presión y sus instrucciones técnicas complementarias (BOE 31, de 5 de febrero de 2009).”
- “Real Decreto 1644/2008, de 10 de octubre, por el que se establecen las normas para la

comercialización y puesta en servicio de las máquinas (BOE 246, de 11 de octubre de 2008).”

- “Real Decreto 2060/2008, de 12 de diciembre, por el que se aprueba el Reglamento de equipos a presión y sus instrucciones técnicas complementarias (BOE 31, de 5 de febrero de 2009).”
- “Real Decreto 1388/2011, de 14 de octubre, por el que se dictan las disposiciones de aplicación de la Directiva 2010/35/UE del Parlamento Europeo y del Consejo de 16 de junio de 2010 sobre equipos a presión transportables y por la que se derogan las Directivas 76/767/CEE, 84/525/CEE, 84/526/CEE, 84/527/CEE y 1999/36/CE.”
- “Real Decreto 494/2012, de 9 de marzo, por el que se modifica el Real Decreto 1644/2008, de 10 de octubre, por el que se establecen las normas para la comercialización y puesta en servicio de las máquinas, para incluir los riesgos de aplicación de plaguicidas.”
- “Real Decreto 88/2013, de 8 de febrero, por el que se aprueba la Instrucción Técnica Complementaria AEM 1 "Ascensores" del Reglamento de aparatos de elevación y manutención, aprobado por Real Decreto 2291/1985, de 8 de noviembre (BOE 46, de 22 de febrero de 2013).”
- “Real decreto 709/2015, de 24 de julio, por el que se establecen los requisitos esenciales de seguridad para la comercialización de los equipos a presión (BOE 210, de 2 de septiembre de 2015).”
- “Real Decreto 203/2016, de 20 de mayo, por el que se establecen los requisitos esenciales de seguridad para la comercialización de ascensores y componentes de seguridad para ascensores (BOE 126, de 25 de mayo de 2016).”
- “Real Decreto 115/2017, de 17 de febrero, por el que se regula la comercialización y manipulación de gases fluorados y equipos basados en los mismos, así como la certificación de los profesionales que los utilizan y por el que se establecen los requisitos técnicos para las instalaciones que desarrollen actividades que emitan gases fluorados.”
- “Real Decreto 656/2017, de 23 de junio, por el que se aprueba el Reglamento de Almacenamiento de Productos Químicos y sus Instrucciones Técnicas Complementarias MIE APQ 0 a 10.”
- “Orden FOM/606/2018, de 25 de mayo, sobre el contenido del informe anual para el transporte de mercancías peligrosas por carretera.”
- Instruccions Tècniques Complementaries:
 - “ITC – MIE – AEM2: Grúas torre desmontables para obras. RD 836/2003 de 27 de mayo de 2003 (BOE 17 de julio de 2003)”.
 - “ITC – MIE – AEM3: Carretas automotrices de manutención. OM. 26 de mayo de 1989 (BOE 9 de junio de 1989)”.
 - “ITC – MIE – AEM4: Reglamento de aparatos de elevación y manutención, referentes a grúas móviles autopropulsadas. RD 837/2003 de 27 de mayo de 2003 (BOE 17 de julio de 2003)”.
 - “Norma UNE-58921-IN Instrucciones para la instalación, manejo, mantenimiento, revisiones e inspecciones de las plataformas elevadoras móviles de personal (PEMP)”.

4.6. Equips de protecció individual

- “Comercialización y libre circulación intracomunitaria de los equipos de protección individual. R.D. 1407/1992 de 20 de noviembre (BOE 28 de diciembre de 1992)”. Modificat per “OM de 16 de mayo de 1994”, per “R.D. 159/1995 de 3 de febrero (BOE 8 de marzo de 1995)” i per la “Resolución de 27 de mayo de 2002 (BOE 4 de julio de 2002)”. Complementat per la “Resolución de 25 de abril de 1996 (BOE de 28 de mayo de 1996)”, “Resolución de 18 de marzo de 1998 (BOE de 22 de abril de 1998)”, “Resolución de 29 de abril de 1999 (BOE de 29 de junio de 1999)”, “Resolución de 28 de julio de 2000 (BOE de 8 de septiembre de 2000)” i “Resolución de 7 de septiembre de 2001 (BOE de 27 de septiembre de 2001)”.
- “Real Decreto 159/1995, de 3 de febrero, por el que se modifica el Real Decreto 1407/1992, de 20 de noviembre, por el que se regula las condiciones para la comercialización y libre circulación intracomunitaria de los equipos de protección individual (BOE de 8 de marzo de 1995) modificado por Orden de 20 de febrero de 1997 (BOE de 6 de marzo de 1997)”.

- “R.D. 773/1997 de 30 de mayo, sobre disposiciones mínimas de seguridad y salud relativas a la utilización por los trabajadores de equipos de protección individual”.
- “Decisión de la Comisión, de 16 de marzo de 2006, relativa a la publicación de las referencias de la norma EN 143:2000, Equipos de protección respiratoria. Filtros contra partículas. Requisitos, ensayos, marcado, de conformidad con la Directiva 89/686/CEE del Consejo (equipos de protección individual) [notificada con el número C(2006) 777]”.
- “Directiva 2014/68/UE del Parlamento Europeo y del Consejo, de 15 de mayo de 2014, relativa a la armonización de las legislaciones de los Estados miembros sobre la comercialización de equipos a presión (refundición).”
- “Decisión de Ejecución (UE) 2020/668 de la Comisión de 18 de mayo de 2020 relativa a las normas armonizadas para los equipos de protección individual elaboradas en apoyo del Reglamento (UE) 2016/425 del Parlamento Europeo y del Consejo.”
- Normes Tècniques Reglamentàries.

4.7. Senyalització

- “Disposiciones mínimas en materia de señalización de seguridad y salud en el trabajo. R.D. 485/1997 (BOE 23 de abril de 1997)”.
- “Orden de 31 de agosto de 1987 sobre Señalización, balizamiento, defensa, limpieza y terminación de obras fijas en vías fuera de poblado (BOE de 18 de septiembre de 1987)”.
- Normes sobre senyalització d'obres en carreteres. “Instrucción 8.3. IC del MOPU”.

4.8. Diversos

- “Orden de 20 de junio de 1986 sobre Catalogación y Homologación de los explosivos, productos explosivos y sus accesorios (BOE de 1 de julio de 1986)”.
- “Orden de 16 de diciembre de 1987 por la que se establecen nuevos modelos para la notificación de accidentes de trabajo y se dan instrucciones para su cumplimentación y tramitación (BOE de 29 de diciembre de 1987)”. Modificada per “Orden TAS/2926/2002 (BOE de 21 de noviembre de 2002)”.
- “Resolución de 1 de agosto de 2007, de la Dirección General de Trabajo, por la que se inscribe en el registro y publica el IV Convenio Colectivo General del Sector de la Construcción (BOE de 17 de agosto de 2007)”.
- Convenis col·lectius.
- “Real Decreto 1591/2009, de 16 de octubre, por el que se regulan los productos sanitarios (BOE 268 de 6 de noviembre de 2009).”
- “Orden TIN/1071/2010, de 27 de abril, sobre los requisitos y datos que deben reunir las comunicaciones de apertura o de reanudación de actividades en los centros de Trabajo.”
- “Directiva 2014/28/UE del Parlamento Europeo y del Consejo, de 26 de febrero de 2014, relativa a la armonización de las legislaciones de los Estados miembros en materia de comercialización y control de explosivos con fines civiles (refundición).”
- “Real Decreto 130/2017, de 24 de febrero, por el que se aprueba el Reglamento de Explosivos (BOE 54, de 4 de marzo de 2017).”
- “Real decreto 257/2018, de 4 de mayo, por el que se modifica el Real Decreto 1299/2006, de 10 de noviembre, por el que se aprueba el cuadro de enfermedades profesionales en el sistema de la Seguridad Social y se establecen criterios para su notificación y registro.”

5. CONDICIONS ECONÒMIQUES

5.1. Criteris d'aplicació

L' Art. 5, 4 del R.D. 1627 / 1997, de 24 d'octubre, manté per al sector de la construcció, la necessitat d'estimar l'aplicació de la Seguretat i Salut com un cost "afegit" a l'Estudi de Seguretat i Salut, i per conseqüent, incorporat al Projecte.

El pressupost per a l'aplicació i execució de l'estudi de Seguretat i Salut, haurà de quantificar el conjunt de "despeses" previstes, tant pel que es refereix a la suma total com a la valoració unitària d'elements, amb referència al quadre de preus sobre el que es calcula. Sols podran figurar partides alçades en els casos d'elements o operacions de difícil previsió.

Els amidaments, qualitats i valoració recollides en el pressupost de l'Estudi de Seguretat i Salut podran ser modificades o substituïdes per alternatives proposades pel Contractista en el seu Pla de Seguretat i Salut, prèvia justificació tècnica degudament motivada, sempre que això no suposi disminució de l'import total ni dels nivells de protecció continguts en l'Estudi de Seguretat i Salut. A aquests efectes, el pressupost del E.S.S. haurà d'anar incorporant al pressupost general de l'obra com un capítol més del mateix.

La tendència a integrar la Seguretat i Salut (pressupost de Seguretat i Salut = 0), es contempla en el mateix cos legal quan el legislador indica que, no s'inclouran en el pressupost de l'Estudi de Seguretat i Salut els costos exigits per la correcta execució professional dels treballs, conforme a les normes reglamentàries en vigor i els criteris tècnics generalment admesos, emanats dels organismes especialitzats. Aquest criteri es l'aplicat en el present E.S.S. en l'apartat relatiu a Medis Auxiliars d'Utilitat Preventiva (MAUP).

5.2. Certificació del pressupost del Pla de Seguretat i Salut

Si bé el Pressupost de Seguretat, amb criteris de "Seguretat Integrada" hauria d'estar inclòs en les partides del Projecte, de forma no segregable, per les obres de Construcció, es precisa l'establiment d'un criteri respecte a la certificació de les partides contemplades en el pressupost del Pla de Seguretat i Salut del Contractista per cada obra.

El pressupost de seguretat i salut s'abonarà d'acord amb el que indiqui el corresponent contracte d'obra.

5.3. Revisió de preus del Pla de Seguretat i Salut

Els preus aprovats pel Coordinador de Seguretat i Salut continguts en el Pla de Seguretat i Salut del Contractista, es mantindrà durant la totalitat de l'execució material de les obres.

Excepcionalment, quan el contracte s'hagi executat en un 20% i transcorregut com a mínim un any des de la seva adjudicació, podrà contemplar-se la possibilitat de revisió de preus del pressupost de Seguretat, mitjançant els índexs o fórmules de caràcter oficial que determini l'òrgan de contractació, en els terminis contemplats en en la Llei 9/2017, de 8 de novembre, de Contractes de Sector Públic, per la qual es transposen a l'ordenament jurídic espanyol les Directives de el Parlament Europeu i de Consell 2014/23 / UE i 2014/24 / UE, de 26 de febrer de 2014.

5.4. Penalitzacions per incompliment en matèria de Seguretat

La reiteració d'incompliments en l'aplicació dels compromisos adquirits en el Pla de Seguretat i Salut, a criteri per unanimitat del Coordinador de Seguretat i Salut i dels restants components de la Direcció d'Obra o Direcció Facultativa, per acció u omissió del personal propi i/o Subcontractistes i Treballadors Autònoms contractats per ell, duran aparellats conseqüentment per el Contractista, les següents Penalitzacions:

1.-	MOLT LLEU	:	3% del Benefici Industrial de l'obra contractada
2.-	LLEU	:	20% del Benefici Industrial de l'obra contractada
3.-	GREU	:	75% del Benefici Industrial de l'obra contractada
4.-	MOLT GREU	:	75% del Benefici Industrial de l'obra contractada
5.-	GRAVISSIM	:	Paralització dels treballadors +100% del Benefici Industrial de l'obra contractada + Pèrdua d'homologació com Contractista, per la mateixa Propietat, durant 2 anys.

6. CONDICIONS TÈCNIQUES GENERALS DE SEGURETAT

6.1. Previsions del Contractista a l'aplicació de les Tècniques de Seguretat

La Prevenció de la Sinistralitat Laboral, pretén aconseguir uns objectius concrets, en el nostre cas, detectar i

corregir els riscos d'accidents laborals.

El Contractista Principal haurà de reflectir al seu Pla de Seguretat i Salut la manera concreta de desenvolupar les Tècniques de Seguretat i Salut i com les aplicarà en aquesta obra.

Tot seguit s'anomenen a títol orientatiu una sèrie de descripcions de les diferents Tècniques Analítiques i Operatives de Seguretat:

- **Tècniques analítiques de seguretat**

Les Tècniques Analítiques de Seguretat i Salut tenen com a objectiu exclusiu la detecció de riscos i la recerca de les causes.

Prèvies als accidents.

- Inspeccions de seguretat.
- Anàlisi de treball.
- Anàlisi Estadística de la sinistralitat.
- Anàlisi del entorn de treball.

Posteriors als accidents.

- Notificació d'accidents.
- Registre d'accidents
- Investigació Tècnica d'Accidents.

- **Tècniques operatives de seguretat.**

Les Tècniques Operatives de Seguretat i Salut pretenen eliminar les Causes i a través d'aquestes corregir el Risc

Segons que l'objectiu de l'acció correctora hagi d'operar sobre la conducta humana o sobre els factors perillosos mesurats, el Contractista haurà de demostrar al seu Pla de Seguretat i Salut i Higiene que té desenvolupat un sistema d'aplicació de Tècniques Operatives sobre

El Factor Tècnic:

- Sistemes de Seguretat
- Proteccions col·lectives i Resguards
- Manteniment Preventiu
- Proteccions Personals
- Normes
- Senyalització

El Factor Humà:

- Test de Selecció prelaboral del personal.
- Reconeixements Mèdics prelaborals.
- Formació
- Aprenentatge
- Propaganda
- Acció de grup
- Disciplina
- Incentius

6.2. Condicions Tècniques del Control de Qualitat de la Prevenció

El Contractista inclourà a les Empreses Subcontractades i treballadors Autònoms, lligats amb ell contractualment, en el desenvolupament del seu Pla de Seguretat i Salut; haurà d'incloure els documents tipus en el seu format real, així com els procediments de complimentació fets servir a la seva estructura empresarial, per a controlar la qualitat de la Prevenció de la Sinistralitat Laboral. Aportem al present Estudi de Seguretat, a títol de guia, l'enunciat dels més importants:

- Programa implantat a l'empresa, de Qualitat Total o el reglamentari Pla d'Acció Preventiva.
- Programa Bàsic de Formació Preventiva estandarditzat pel Contractista Principal
- Formats documentals i procediments de complimentació, integrats a l'estructura de gestió empresarial, relatius al Control Administratiu de la Prevenció.
- Comitè i/o Comissions vinculats a la Prevenció
- Documents vinculants, actes i/o memoràndums.
- Manuals i/o Procediments Segurs de Treball, d'ordre intern d'empresa
- Control de Qualitat de Seguretat del Producte.

6.3. Condicions Tècniques dels Òrgans de l'Empresa Contractista competents en matèria de Seguretat i Salut

El comitè o les persones encarregades de la promoció, coordinació i vigilància de la Seguretat i Salut de l'obra seran almenys els mínims establerts per la normativa vigent pel cas concret de l'obra de referència, assenyalant-se específicament al Pla de Seguretat, la seva relació amb l'organigrama general de Seguretat i Salut de l'empresa adjudicatària de les obres.

El Contractista acreditarà l'existència d'un Servei Tècnic de Seguretat i Salut (propi o concertat) com a departament staff depenent de l'Alta Direcció de l'Empresa Contractista, dotat dels recursos, medis i qualificació necessària conforme al R.D. 39 /1997 "Reglamento de los Servicios de Prevención". En tot cas el constructor comptarà amb l'ajut del Departament Tècnic de Seguretat i Salut de la Mútua d'Accidents de Treball amb la que tingui establerta pòlissa.

El Coordinador de Seguretat i Salut podrà vedar la participació en aquesta obra del Delegat Sindical de Prevenció que no reuneixi, al seu criteri, la capacitació tècnica preventiva pel correcte compliment de la seva important missió.

L'empresari Contractista com a màxim responsable de la Seguretat i Salut de la seva empresa, haurà de fixar els àmbits de competència funcional dels Delegats Sindicals de Prevenció en aquesta obra.

L'obra disposarà de Tècnic de Seguretat i Salut (propi o concertat) a temps parcial, que assessori als responsables tècnics (i consegüentment de seguretat) de l'empresa constructora en matèria preventiva, així com una Brigada de reposició i manteniment de les proteccions de seguretat, amb indicació de la seva composició i temps de dedicació a aquestes funcions.

6.4. Obligacions de l'Empresa Contractista competent en matèria de Medicina del Treball

El Servei de Medicina del Treball integrat en el Servei de Prevenció, o en el seu cas, el Quadre Facultatiu competent, d'acord amb la reglamentació oficial, serà l'encarregat de vetllar per les condicions higièniques que haurà de reunir el centre de treball.

Respecte a les instal·lacions mèdiques a l'obra existiran almenys una farmaciola d'urgència, que estarà degudament assenyalada i contindrà allò disposat a la normativa vigent i es revisarà periòdicament el control d'existències.

Al Pla de Seguretat i Salut i Higiene el contractista principal desenvoluparà l'organigrama així com les funcions i competències de la seva estructura en Medicina Preventiva.

Tot el personal de l'obra (Propi, Subcontractat o Autònom), amb independència del termini de durada de les condicions particulars de la seva contractació, haurà d'haver passat un reconeixement mèdic d'ingrés i estar classificat d'acord amb les seves condicions psicofísiques.

Independentment del reconeixement d'ingrés, s'haurà de fer a tots els treballadors del Centre de Treball (propis i Subcontractats), segons ve assenyalat a la vigent reglamentació al respecte, com a mínim un reconeixement periòdic anual.

Paral·lelament l'equip mèdic del Servei de Prevenció de l'empresa (Propi, Mancomunat, o assistit per Mútua d'Accidents) haurà d'establir al Pla de Seguretat i Salut un programa d'actuació cronològica a les matèries de la seva competència:

- Higiene i Prevenció al treball.
- Medicina preventiva dels treballadors.
- Assistència Mèdica.
- Educació sanitària i preventiva dels treballadors.
- Participació en comitè de Seguretat i Salut.
- Organització i posta al dia del fitxer i arxiu de medicina d'Empresa.

6.5. Competències dels Col·laboradors Prevencionistes a l'obra

D'acord amb les necessitats de disposar d'un interlocutor alternatiu en absència del Cap d'Obra es nomenarà un Supervisor de Seguretat i Salut (equivalent a l'antic Vigilant de Seguretat), considerant-se en principi l'Encarregat General de l'obra, com a persona més adient per a complir-ho, en absència d'un altre treballador més qualificat en aquests treballs a criteri del Contractista. El seu nomenament es formalitzarà per escrit i es notificarà al Coordinador de Seguretat.

S'anomenarà un Socorrista, preferiblement amb coneixements en Primers Auxilis, amb la missió de realitzar petites cures i organitzar l'evacuació dels accidentats als centres assistencials que correspongui que a més a més serà l'encarregat del control de la dotació de la farmaciola.

A efectes pràctics, i amb independència del Comitè de Seguretat i Salut, si la importància de l'obra ho aconsella, es constituirà a peu d'obra una "Comissió Tècnica Interempresarial de Responsables de Seguretat", integrat pels màxims Responsables Tècnics de les Empreses participants a cada fase d'obra, aquesta "comissió" es reunirà com a mínim mensualment, i serà presidida pel Cap d'Obra del Contractista, amb l'assessorament del seu Servei de Prevenció (propri o concertat).

6.6. Competències de Formació en Seguretat a l'obra

El Contractista haurà d'establir al Pla de Seguretat i Salut un programa d'actuació que reflecteixi un sistema d'entrenament inicial bàsic de tots els treballadors nous. El mateix criteri es seguirà si són traslladats a un nou lloc de treball, o ingressin com a operadors de màquines, vehicles o aparells d'elevació.

S'efectuarà entre el personal la formació adequada per assegurar el correcte ús dels medis posats al seu abast per millorar el seu rendiment, qualitat i seguretat del seu treball.

7. PLEC DE CONDICIONS TÈCNiques ESPECÍFIQUES DE SEGURETAT DELS EQUIPS, MÀQUINES I/O MÀQUINES-FERRAMENTES

7.1. Definició i característiques dels Equips, Màquines i/o Màquines-Ferramentes

• Definició

És un conjunt de peces o òrgans units entre si, dels quals un al menys és mòbil i, en el seu cas, d'òrgans d'accionament, circuits de comandament i de potència, etc., associats de forma solidària per a una aplicació determinada, en particular destinada a la transformació, tractament, desplaçament i accionament d'un material.

El terme equip i/o màquina també cobreix:

- Un conjunt de màquines que estiguin disposades i siguin accionades per a funcionar solidàriament.
- Un mateix equip intercanviable, que modifiqui la funció d'una màquina, que es comercialitza en condicions que permetin al propi operador, acoblar a una màquina, a una sèrie d'elles o a un tractor, sempre que aquest equip no sigui una peça de recanvi o una ferramenta.

Quan l'equip, màquina i/o màquina ferramenta disposi de components de seguretat que es comercialitzin per separat per a garantir una funció de seguretat en el seu ús normal, aquests adquireixen als efectes del present Estudi de Seguretat i Salut la consideració de Mitjà Auxiliar d'Utilitat Preventiva (MAUP).

• Característiques

Els equips de treball i màquines aniran acompanyats d'unes instruccions d'utilització, esteses pel fabricant o importador, en les quals figuraran les especificacions de manutenció, instal·lació i utilització, així com les normes de seguretat i qualsevol altra instrucció que de forma específica siguin exigides en les corresponents Instruccions Tècniques Complementàries (ITC), les quals inclouran els plànols i esquemes necessaris per al manteniment i verificació tècnica, estant ajustats a les normes UNE que li siguin d'aplicació. Portaran a més a més, una placa de material durador i fixada amb solidesa en lloc ben visible, en la qual figuraran, com a mínim, les següents dades:

- Nom del fabricant.
- Any de fabricació, importació i/o subministrament.
- Tipus i número de fabricació.

- Potència en Kw.
- Contrasenya d'homologació CE i certificat de seguretat d'ús d'entitat acreditada, si procedeix.

7.2. Condicions d'elecció, utilització, emmagatzematge i manteniment dels Equips, Màquines i/o Màquines-Ferramentes

• Elecció d'un Equip

Els Equips, Màquines i/o Màquines Ferramentes hauran de seleccionar-se en base a uns criteris de garanties de Seguretat per als seus operadors i respecte al seu Medi Ambient de Treball.

• Condicions d'utilització dels Equips, Màquines i/o Màquines ferramentes

Són les contemplades en l'Annex II del R.D. 1215, de 18 de juliol sobre "Disposicions mínimes de Seguretat i Salut per a la utilització pels treballadors dels Equips de treball":

• Emmagatzematge i manteniment

- Se seguiran escrupolosament les recomanacions d'emmagatzematge i esment, fixats pel fabricant i contingudes en la seva "Guia de manteniment preventiu".
- Es reemplaçaran els elements, es netejaran, engraxaran, pintaran, ajustaran i es col·locaran en el lloc assignat, seguint les instruccions del fabricant.
- S'emmagatzemaran en compartiments amplis i secs, amb temperatures compreses entre 15 i 25°C.
- L'emmagatzematge, control d'estat d'utilització i els lliuraments d'Equips estaran documentades i custodiades, amb justificant de recepció de conformitat, lliurament i rebut, per un responsable tècnic, delegat per l'usuari.

7.3. Normativa aplicable

- Directives comunitàries relatives a la seguretat de les màquines, transposicions i dates d'entrada en vigor

Sobre comercialització i/o posada en servei en la Unió Europea

Directiva fonamental.

- Directiva 2006/42/CE de Parlament Europeu i de Consell, de 17 de maig de 2006, relativa a les màquines i per la qual es modifica la Directiva 95/16 / CE (refosa)).

Entrada en vigor del "Real Decreto 1644/2008, de 10 de octubre, por el que se establecen las normas para la comercialización y puesta en servicio de las máquinas."

Excepcions:

- Carretons automotors de manutenció: l'1/7/95, amb període transitori fins l'1/1/96.
- Màquines per a elevació o desplaçament de persones: el 9/2/95, amb període transitori fins l'1/1/97.
- Components de seguretat (inclou ROPS i FOPS, vegeu la Comunicació de la Comissió 94/C253/03 -D.O.C.E. ISP C253, de 10/9/94): el 9/2/95, amb període transitori fins l'1/1/97.
- Marcat: el 9/2/95, amb període transitori fins l'1/1/97.

Altres Directives.

- Directiva del Consell 73/23/CEE, de 19/2/73, relativa a l'aproximació de les legislacions dels Estats membres sobre el material elèctric destinat a utilitzar-se amb determinats límits de tensió (D.O.C.E. Núm. L 77, de 26/3/73), modificada per la Directiva del Consell 93/68/CEE.
Transposada pel Reial Decret 7/1988, de 8 de gener (B.O.E. de 14/1/88), modificat pel Reial Decret 154/1995 de 3 de febrer (B.O.E. de 3/3/95).
Entrada en vigor del R.D. 7/1988: l'1/12/88.
Entrada en vigor del R.D. 154/1995: el 4/3/95, amb període transitori fins l'1/1/97.
A aquest respecte veure també la Resolució d'11/6/98 de la Direcció General de Tecnologia i

Seguretat Industrial (B.O.E. de 13/7/98).

- Directiva 2014/29/UE d'Parlament Europeu i de Consell, de 26 de febrer de 2014, sobre l'harmonització de les legislacions dels Estats membres en matèria de comercialització dels recipients a pressió simples.
- Directiva 2014/30/UE d'Parlament Europeu i de Consell, de 26 de febrer de 2014, sobre l'harmonització de les legislacions dels Estats membres en matèria de compatibilitat electromagnètica (refosa).
- Directiva 2014/34/UE d'Parlament Europeu i de Consell, de 26 de febrer de 2014, sobre l'harmonització de les legislacions dels Estats membres en matèria d'aparells i sistemes de protecció per a ús en atmosferes potencialment explosives (refosa).
- Directiva 2014/68/UE d'Parlament Europeu i de Consell, de 15 de maig de 2014, relativa a l'harmonització de les legislacions dels Estats membres sobre la comercialització d'equips a pressió.
- Reglament (UE) 2016/426 de el Parlament Europeu i de Consell, de 9 de març de 2016, sobre els aparells que cremen combustibles gasosos i pel qual es deroga la Directiva 2009/142 / CE.
- Onze Directives, amb les seves corresponents modificacions i adaptacions al progrés tècnic, relatives a l'aproximació de les legislacions dels Estats membres sobre determinació de l'emissió sonora de màquines i materials utilitzats en les obres de construcció.

Transposades pel Reial Decret 212/2002, de 22 de febrer (B.O.E. d'1/3/02); Ordre Ministerial de 18/7/1991 (B.O.E. de 26/7/91), Reial Decret 71/1992, de 31 de gener (B.O.E. de 6/2/92) i Ordre Ministerial de 29/3/1996 (B.O.E. de 12/4/96).

Entrada en vigor: En funció de cada directiva.

Sobre utilització de màquines i equips per al treball:

- Directiva 2009/104/CE de Parlament Europeu i de Consell, de 16 de setembre de 2009, relativa a les disposicions mínimes de seguretat i de salut per a la utilització pels treballadors en el treball dels equips de treball (segona Directiva específica conformement a l'article 16, apartat 1, de la Directiva 89/391/ CEE).
- Normativa d'aplicació restringida
 - Reial Decret 1849/2000, de 10 de Novembre, pel qual es deroguen diferents disposicions en matèria de normalització i homologació de productes industrials (B.O.E. de 2/12/2000), i Ordre Ministerial de 8/4/1991, per la qual s'aprova la Instrucció Tècnica Complementària MSG-SM-1 del Reglament de Seguretat de les Màquines, referent a màquines, elements de màquines o sistemes de protecció, usats (B.O.E. d'11/5/91).
 - Ordre Ministerial, de 26/5/1989, per la qual s'aprova la Instrucció Tècnica Complementària MIE-AEM-3 del Reglament d'Aparells d'Elevació i Manutenció referent a Carretons automotors de manutenció (B.O.E. de 9/6/89).
 - Reial Decret 836/2003, de 27 de juny, per la qual s'aprova la nova Instrucció Tècnica Complementària MIE-AEM-2 del Reglament d'Aparells d'elevació i Manutenció, referent a Grues Torre desmuntables per a obres (B.O.E. de 17/7/03).
 - Reial Decret 837/2003, de 27 de juny, pel qual s'aprova el nou text modificat i refós de la Instrucció Tècnica Complementària MIE-AEM-4 del Reglament d'Aparells d'elevació i Manutenció, referent a Grues mòbils autopropulsades usades (B.O.E. de 17/7/03).
 - Reial Decret 1849/2000, de 10 de novembre, pel qual es deroguen diferents disposicions en matèria de normalització i homologació de productes industrials (B.O.E. de 2/12/00).
 - Ordre Ministerial, de 9/3/1971, per la qual s'aprova l'Ordenança General de Seguretat i Higiene en el Treball (B.O.E. de 16/3/71; B.O.E. de 17/3/71 i B.O.E. de 6/4/71). Anul·lada parcialment per R.D 614/2001 de 8 de juny. BOE de 21 de juny de 2001.

5. PRESSUPOST

5.1 PRESSUPOST

PRESSUPOST

OBRA 01 Pressupost SiS obres conservació i manteniment
 CAPÍTOL 01 EQUIPS PROTECCIÓ INDIVIDUAL

NUM. CODI	UA	DESCRIPCIÓ	PREU	AMIDAMENT	IMPORT
1 H1411111	u	Casc de seguretat per a ús normal, contra cops, de polietilè amb un pes màxim de 400 g, homologat segons UNE-EN 812 (P - 1)	6,18	25,000	154,50
2 H1421110	u	Ulleres de seguretat antiimpactes estàndard, amb muntura universal, amb visor transparent i tractament contra l'entelament, homologades segons UNE-EN 167 i UNE-EN 168 (P - 2)	7,25	15,000	108,75
3 H142AC60	u	Pantalla facial per a soldadura elèctrica, amb marc abatible de mà i suport de polièster reforçat amb fibra de vidre vulcanitzada d'1,35 mm de gruix, amb visor inactínic semifosc amb protecció DIN 12, homologada segons UNE-EN 175 (P - 3)	10,28	3,000	30,84
4 H1432012	u	Protector auditiu d'auricular, acoblat al cap amb arnès i orelles antisoroll, homologat segons UNE-EN 352-1 i UNE-EN 458 (P - 4)	18,88	20,000	377,60
5 H1445003	u	Mascareta de protecció respiratòria, homologada segons UNE-EN 140 (P - 5)	1,48	50,000	74,00
6 H144E406	u	Filtre mixte contra gasos i partícules, homologat segons UNE-EN 14387 i UNE-EN 12083 (P - 6)	3,15	6,000	18,90
7 H1459630	u	Parella de guants per a soldador, amb palmell de pell, folre interior de cotó, i màniga llarga de serratge folrada de dril fort, homologats segons UNE-EN 407 i UNE-EN 420 (P - 7)	9,75	2,000	19,50
8 H145C002	u	Parella de guants de protecció contra riscos mecànics comuns de construcció nivell 3, homologats segons UNE-EN 388 i UNE-EN 420 (P - 8)	8,11	50,000	405,50
9 H145K397	u	Parella de guants de material aïllant per a treballs elèctrics, classe 1, logotip color blanc, tensió màxima 7500 V, homologats segons UNE-EN 420 (P - 9)	39,12	10,000	391,20
10 H1465275	u	Parella de botes baixes de seguretat industrial per a treballs de construcció en general, resistents a la humitat, de pell rectificada, amb turmellera encoixinada, amb puntera metàl·lica, sola antilliscant, falca amortidora d'impactes al taló i sense plantilla metàl·lica, homologades segons UNE-EN ISO 20344, UNE-EN ISO 20345, UNE-EN ISO 20346 i UNE-EN ISO 20347 (P - 10)	17,08	50,000	854,00
11 H1465376	u	Parella de botes baixes de seguretat industrial per a soldador, resistents a la humitat, de pell rectificada adobada al crom, amb turmellera encoixinada, amb llengüeta de manxa de despreniment ràpid, puntera metàl·lica, sola antilliscant, falca amortidora d'impactes al taló i sense plantilla metàl·lica, homologades segons UNE-EN ISO 20344, UNE-EN ISO 20345, UNE-EN ISO 20346 i UNE-EN ISO 20347 (P - 11)	19,72	4,000	78,88
12 H1474600	u	Cinturó antivibració, ajustable i de teixit transpirable (P - 12)	15,68	5,000	78,40
13 H147D102	u	Sistema anticaiguda compost per un arnès anticaiguda amb tirants, bandes secundàries, bandes subglúties, bandes de cuixa, recolzament dorsal per a subjecció, elements d'ajust, element dorsal d'enganxament d'arnès anticaiguda i sivella, incorporat a un element d'amarrament compost per un terminal manufacturat, homologat segons UNE-EN 361, UNE-EN 362, UNE-EN 364, UNE-EN 365 i UNE-EN 354 (P - 13)	44,18	5,000	220,90
14 H147N000	u	Faixa de protecció dorslumbal (P - 14)	23,42	10,000	234,20
15 H1485800	u	Armillia reflectant amb tires reflectants a la cintura, al pit i a l'esquena, homologada segons UNE-EN 471 (P - 15)	15,26	25,000	381,50
16 H1487350	u	Impermeable amb jaqueta, caputxa i pantalons, per a edificació, de PVC soldat de 0,3 mm de gruix, homologat segons UNE-EN 340 (P - 16)	5,26	2,000	10,52
17 H1488580	u	Davantall per a soldador, de serratge, homologat segons UNE-EN 340, UNE-EN 470-1 i UNE-EN 348 (P - 17)	18,47	3,000	55,41

PRESSUPOST

TOTAL	CAPÍTOL	01.01	3.494,60
--------------	----------------	--------------	-----------------

OBRA	01	Pressupost SiS obres conservació i manteniment
CAPÍTOL	03	SISTEMES DE PROTECCIÓ COL·LECTIVA

NUM. CODI	UA	DESCRIPCIÓ	PREU	AMIDAMENT	IMPORT
1 H1512005	m2	Protecció col·lectiva vertical de bastides tubulars i/o muntacàrregues amb malla de polipropilè tupida tipus mosquitera, traus perimetrals amb reforç i corda de diàmetre 6 mm i amb el desmuntatge inclòs (P - 18)	5,85	40,000	234,00
2 H1512010	m2	Protecció de projecció de partícules incandescents amb manta ignífuga, xarxa de seguretat normalitzada (UNE-EN 1263-1) poliamida no regenerada, de tenacitat alta, nuada amb corda perimetral de poliamida i corda de cosit de 12 mm de diàmetre i amb el desmuntatge inclòs (P - 19)	10,33	2,000	20,66
3 H15151A1	m2	Protecció col·lectiva vertical de bastida tubular amb xarxa per a proteccions superficials contra caigudes, de fil trenat de poliamida no regenerada, de tenacitat alta, de 4 mm de diàmetre, 80x80 mm de pas de malla, corda perimetral de poliamida de 12 mm de diàmetre nuada a la xarxa, corda de subjecció de 6 mm de diàmetre i amb el desmuntatge inclòs (P - 20)	5,56	40,000	222,40
4 H152J105	m	Cable fiador per al cinturó de seguretat, fixat en ancoratges de servei i amb el desmuntatge inclòs (P - 21)	6,20	5,000	31,00
5 H152U000	m	Tanca d'advertència o abalisament d'1 m d'alçada amb malla de polietilè taronja, fixada a 1 m del perímetre del sostre amb suports d'acer allotjats amb forats al sostre (P - 22)	2,49	20,000	49,80
6 H15B0007	u	Pantalla aïllant per a treballs en zones d'influència de línies elèctriques en tensió (P - 23)	109,15	1,000	109,15
7 H15B6006	u	Aïllant de cautxú per a conductor de línia elèctrica en tensió, de llargària 3 m (P - 24)	23,45	1,000	23,45
8 HBBAC005	u	Senyal indicativa de la ubicació d'equips d'extinció d'incendis, normalitzada amb pictograma blanc sobre fons vermell, de forma rectangular o quadrada, costat major 29 cm, per ser vista fins 12 m de distància, fixada i amb el desmuntatge inclòs (P - 28)	30,41	5,000	152,05
9 HBBAE001	u	Rètol adhesiu (MIE-RAT.10) de maniobra per a quadre o pupitre de control elèctric, adherit (P - 29)	5,60	5,000	28,00
10 HBBAF004	u	Senyal d'advertència, normalitzada amb pictograma negre sobre fons groc, de forma triangular amb el cantell negre, costat major 41 cm, amb cartell explicatiu rectangular, per ser vista fins 12 m de distància, fixada i amb el desmuntatge inclòs (P - 30)	45,67	10,000	456,70
11 HBBAF007	u	Senyal d'advertència, normalitzada amb pictograma negre sobre fons groc, de forma triangular amb el cantell negre, costat major 10 cm, amb cartell explicatiu rectangular, per ser vista fins 3 m de distància, fixada i amb el desmuntatge inclòs (P - 31)	34,00	10,000	340,00
12 HDS11411	m	Baixant de runes de tub de PVC, de 40 cm de diàmetre, amb boques de descàrrega, brides i acoblament, col·locat i amb el desmuntatge inclòs (P - 32)	34,89	5,000	174,45
13 HM31161J	u	Extintor de pols seca, de 6 kg de càrrega, amb pressió incorporada, pintat, amb suport a la paret i amb el desmuntatge inclòs (P - 33)	45,50	6,000	273,00

TOTAL	CAPÍTOL	01.03	2.114,66
--------------	----------------	--------------	-----------------

OBRA	01	Pressupost SiS obres conservació i manteniment
CAPÍTOL	04	IMPLANTACIÓ PROVISIONAL DEL PERSONAL D'OBRA

NUM. CODI	UA	DESCRIPCIÓ	PREU	AMIDAMENT	IMPORT
-----------	----	------------	------	-----------	--------

PRESSUPOST

Pàg.: 3

1	HBBA1511	u	Placa de senyalització de seguretat laboral, de planxa d'acer llisa serigrafiada, de 40x33 cm, fixada mecànicament i amb el desmuntatge inclòs (P - 27)	19,05	4,000	76,20
2	HQU2GF01	u	Recipient per a recollida d'escombraries, de 100 l de capacitat, col·locat i amb el desmuntatge inclòs (P - 34)	46,10	1,000	46,10
3	HQUA2100	u	Farmaciola portàtil d'urgència, amb el contingut establert a l'ordenança general de seguretat i salut en el treball (P - 35)	108,77	2,000	217,54
4	HQUA3100	u	Material sanitari per a assortir una farmaciola amb el contingut establert a l'ordenança general de seguretat i salut en el treball (P - 36)	72,50	2,000	145,00
5	HQUZM000	h	Mà d'obra per a neteja i conservació de les instal·lacions (P - 39)	22,25	15,000	333,75

TOTAL	CAPÍTOL	01.04	818,59
--------------	----------------	--------------	---------------

OBRA	01	Pressupost SiS obres conservació i manteniment
CAPÍTOL	05	DESPESES FORMACIÓ SEGURETAT PERSONAL

NUM. CODI	UA	DESCRIPCIÓ	PREU	AMIDAMENT	IMPORT	
1	H16F1004	h	Informació en Seguretat i Salut per als riscos específics de l'obra (P - 25)	22,03	25,000	550,75
2	H16F3000	h	Presència al lloc de treball de recursos preventius (P - 26)	27,94	8,000	223,52
3	HQUAP000	u	Curset de primers auxilis i socorrisme (P - 38)	194,12	5,000	970,60

TOTAL	CAPÍTOL	01.05	1.744,87
--------------	----------------	--------------	-----------------

OBRA	01	Pressupost SiS obres conservació i manteniment
CAPÍTOL	06	DESPESES CONTROL SALUT DEL PERSONAL

NUM. CODI	UA	DESCRIPCIÓ	PREU	AMIDAMENT	IMPORT	
1	HQUAM000	u	Reconeixement mèdic (P - 37)	35,93	25,000	898,25

TOTAL	CAPÍTOL	01.06	898,25
--------------	----------------	--------------	---------------

5.2 RESUM DEL PRESSUPOST

RESUM DE PRESSUPOST

NIVELL 2 : CAPÍTOL			Import
CAPÍTOL	01.01	EQUIPS PROTECCIÓ INDIVIDUAL	3.494,60
CAPÍTOL	01.03	SISTEMES DE PROTECCIÓ COL·LECTIVA	2.114,66
CAPÍTOL	01.04	IMPLANTACIÓ PROVISIONAL DEL PERSONAL D'OBRA	818,59
CAPÍTOL	01.05	DESPESES FORMACIÓ SEGURETAT PERSONAL	1.744,87
CAPÍTOL	01.06	DESPESES CONTROL SALUT DEL PERSONAL	898,25
OBRA	01	Pressupost SiS obres conservació i manteniment	9.070,97
			9.070,97
NIVELL 1 : OBRA			Import
OBRA	01	Pressupost SiS obres conservació i manteniment	9.070,97
			9.070,97

5.3 JUSTIFICACIÓ DE PREUS

JUSTIFICACIÓ DE PREUS

MA D'OBRA

CODI	UA	DESCRIPCIÓ	PREU	
A01H1000	h	Coordinador d'activitats preventives	27,53000	€
A01H2000	h	Oficial 1a per a seguretat i salut	25,99000	€
A01H3000	h	Ajudant per a seguretat i salut	23,07000	€
A01H4000	h	Manobre per a seguretat i salut	21,70000	€

JUSTIFICACIÓ DE PREUS

MATERIALS

CODI	UA	DESCRIPCIÓ	PREU	
B0AAP120	u	Ancoratge de tipus passador de barilla roscada, d'acer, de diàmetre 16 mm, amb part proporcional de femella i volandera, per a seguretat i salut	5,22000	€
B0AC112D	m	Cable d'acer galvanitzat rígid de composició 1x7+0 i diàmetre 9 mm, per a seguretat i salut	1,08000	€
B0D732A0	m2	Tauler elaborat amb aglomerat de fusta, de 25 mm de gruix, per a 2 usos, per a seguretat i salut	3,23000	€
B0DZDZ40	m	Fleix, per a seguretat i salut	0,23000	€
B0DZSM0K	u	Tub metàl·lic de 2,3" de diàmetre, per a 150 usos, per a seguretat i salut	0,12000	€
B1411111	u	Casc de seguretat per a ús normal, contra cops, de polietilè amb un pes màxim de 400 g, homologat segons UNE-EN 812	6,09000	€
B1421110	u	Ulleres de seguretat antiimpactes estàndard, amb muntura universal, amb visor transparent i tractament contra l'entelament, homologades segons UNE-EN 167 i UNE-EN 168	7,14000	€
B142AC60	u	Pantalla facial per a soldadura elèctrica, amb marc abatible de mà i suport de polièster reforçat amb fibra de vidre vulcanitzada d'1,35 mm de gruix, amb visor inactínic semifosc amb protecció DIN 12, homologada segons UNE-EN 175	10,13000	€
B1432012	u	Protector auditiu d'auricular, acoblat al cap amb arnès i orelles antisoroll, homologat segons UNE-EN 352-1 i UNE-EN 458	18,60000	€
B1445003	u	Mascareta de protecció respiratòria, homologada segons UNE-EN 140	1,46000	€
B144E406	u	Filtre mixte contra gasos i partícules, homologat segons UNE-EN 14387 i UNE-EN 12083	3,10000	€
B1459630	u	Parella de guants per a soldador, amb palmell de pell, folre interior de cotó i màniga llarga de serratge folrada de dril fort, homologats segons UNE-EN 407 i UNE-EN 420	9,61000	€
B145C002	u	Parella de guants de protecció contra riscos mecànics comuns de construcció nivell 3, homologats segons UNE-EN 388 i UNE-EN 420	7,99000	€
B145K397	u	Parella de guants de material aïllant per a treballs elèctrics, classe 1, logotip color blanc, tensió màxima 7500 V, homologats segons UNE-EN 420	38,54000	€
B1465275	u	Parella de botes baixes de seguretat industrial per a treballs de construcció en general, resistent a la humitat, de pell rectificada, amb turmellera encoixinada, amb puntera metàl·lica, sola antilliscant, falca amortidora d'impactes al taló i sense plantilla metàl·lica, homologades segons UNE-EN ISO 20344, UNE-EN ISO 20345, UNE-EN ISO 20346 i UNE-EN ISO 20347	16,83000	€
B1465376	u	Parella de botes baixes de seguretat industrial per a soldador, resistent a la humitat, de pell rectificada adobada al crom, amb turmellera encoixinada, amb llengüeta de manxa de despreniment ràpid, puntera metàl·lica, sola antilliscant, falca amortidora d'impactes al taló i sense plantilla metàl·lica, homologades segons UNE-EN ISO 20344, UNE-EN ISO 20345, UNE-EN ISO 20346 i UNE-EN ISO 20347	19,43000	€
B1474600	u	Cinturó antivibració, ajustable i de teixit transpirable	15,45000	€
B147D102	u	Sistema anticaiguda compost per un arnès anticaiguda amb tirants, bandes secundàries, bandes subglúties, bandes de cuixa, recolzament dorsal per a subjecció, elements d'ajust, element dorsal d'enganxament d'arnès anticaiguda i sivella, incorporat a un element d'amarrament compost per un terminal manufacturat, homologat segons UNE-EN 361, UNE-EN 362, UNE-EN 364, UNE-EN 365 i UNE-EN 354	43,53000	€
B147N000	u	Faixa de protecció dorslumar	23,07000	€
B1481242	u	Granota de treball per a construcció, de polièster i cotó (65%-35%), color beix, trama 240, amb butxaques interiors, homologada segons UNE-EN 340	25,80000	€
B1484110	u	Samarreta de treball, de cotó	2,76000	€
B1485800	u	Armillia reflectant amb tires reflectants a la cintura, al pit i a l'esquena, homologada segons UNE-EN 471	15,03000	€
B1487350	u	Impermeable amb jaqueta, caputxa i pantalons, per a edificació, de PVC soldat de 0,3 mm de gruix, homologat segons UNE-EN 340	5,18000	€
B1488580	u	Davantall per a soldador, de serratge, homologat segons UNE-EN 340, UNE-EN 470-1 i UNE-EN 348	18,20000	€
B1510001	m2	Vela de polietilè perforada amb traus perimetrals, per a seguretat i salut	0,88000	€
B1510003	m2	Malla de polipropilè tupida tipus mosquitera i traus perimetrals, per a seguretat i salut	0,69000	€
B1510005	m2	Manta ignífuga per a 5 usos, per a seguretat i salut	4,16000	€

JUSTIFICACIÓ DE PREUS

MATERIALS

CODI	UA	DESCRIPCIÓ	PREU	
B1510009	u	Suport metàl·lic tipus mènsula de 2,5 m de llargària, amb mordassa per al sostre per a 15 usos, per a seguretat i salut	19,67000	€
B1510011	u	Barra porta xarxes horitzontal, per a 15 usos, per a seguretat i salut	3,31000	€
B151ABB7	u	Pescant metàl·lic de forca, de 7,5 m d'alçària i de 80x40x1,5 mm de secció, per a 20 usos, per a seguretat i salut	4,56000	€
B151K050	m2	Lona de polietilè, amb malla de reforç i traus perimetrals, per a seguretat i salut	3,22000	€
B1526EK6	u	Muntant metàl·lic per a barana de seguretat, d'1 m d'alçària, amb mordassa per al sostre, per a 15 usos	1,47000	€
B1526EL6	u	Muntant metàl·lic per a barana de seguretat, d'1 m d'alçària, per a allotjar en perforacions del sostre, per a 15 usos	1,21000	€
B152U000	m	Malla de polietilè d'alta densitat color toronja per a tanques d'advertència o abalisament, d'1 m d'alçada, per a seguretat i salut	0,51000	€
B1530005	u	Barana de protecció prefabricada, d'alçària 1 m amb cargols d'ataconat, per a 50 usos, per a seguretat i salut	1,27000	€
B15A0017	u	Extractor localitzat de gasos contaminants en treballs de soldadura amb velocitat de captura de 0.5 a 1 m/s	477,19000	€
B15A0029	u	Mampara plegable de protecció contra projecció de partícules de tauler de fusta amb acabat estratificat, d'alçària 2 m i amplària 3 m	223,87000	€
B15B0006	u	Aïllant de cautxú per a conductor de línia elèctrica en tensió, de llargària 3 m, per a seguretat i salut	23,10000	€
B15B0007	u	Pantalla aïllant per a treballs en zones d'influència de línies elèctriques en tensió	107,54000	€
B15Z1200	m	Corda de poliamida de 6 mm de diàmetre, per a seguretat i salut	0,15000	€
B15Z1500	m	Corda de poliamida de 12 mm de diàmetre, per a seguretat i salut	0,56000	€
B15Z2500	m	Corda de fibra vegetal de 12 mm de diàmetre, per a seguretat i salut	0,41000	€
B16C0003	d	Detector de gasos portàtil, per a espais confinats, amb detector de gas combustible, O2, CO i H2S	1,65000	€
B1Z0300C	m3	Formigó HM-20/P/20/I de consistència plàstica, grandària màxima del granulat 20 mm, amb >= 200 kg/m3 de ciment, apte per a classe d'exposició I, per a seguretat i salut	63,04000	€
B1Z09000	cu	Visos per a fusta o tacs de PVC, per a seguretat i salut	3,30000	€
B1Z09F90	u	Tac d'acer de d 10 mm, amb cargol, volandera i femella, per a seguretat i salut	0,99000	€
B1Z0A0B0	cu	Claus d'impacte d'acer, per a seguretat i salut	18,26000	€
B1Z0A100	kg	Clau acer, per a seguretat i salut	1,36000	€
B1Z0B121	m2	Malla electrosoldada de barres corrugades d'acer ME 10x10 cm D:3-3 mm 6x2,2 m B500T UNE-EN 10080, per a seguretat i salut	1,23000	€
B1Z0B700	kg	Acer en barres corrugades B400S de límit elàstic >= 400 N/mm2, per a seguretat i salut	0,62000	€
B1Z0D230	m	Tauló de fusta de pi per a 10 usos, per a seguretat i salut	0,34000	€
B1Z0D300	m3	Llata de fusta de pi, per a seguretat i salut	255,22000	€
B1Z0D400	m2	Post de fusta de pi per a 3 usos, per a seguretat i salut	4,98000	€
B1Z0D5A0	cu	Puntal metàl·lic i telescòpic per a 3 m d'alçària i 150 usos, per a seguretat i salut	45,56000	€
B1Z11215	m2	Xarxa de fil trenat de poliamida no regenerada, de tenacitat alta, de 4 mm de D i 80x80 mm de pas de malla, amb corda perimetral de poliamida de 12 mm de diàmetre nuada a la xarxa, per a 10 usos, per a seguretat i salut	0,19000	€
B1Z45011	kg	Acer S275JR segons UNE-EN 10025-2, format per peça simple, en perfils laminats en calent sèrie IPN, IPE, HEB, HEA, HEM i UPN, tallat a mida i amb una capa d'imprimació antioxidant, per a seguretat i salut	0,86000	€
B1Z45015	kg	Acer S275JR segons UNE-EN 10025-2, format per peça simple, en perfils laminats en calent sèrie IPN, IPE, HEB, HEA, HEM i UPN, treballat al taller per a col·locar amb cargols i amb una capa d'imprimació antioxidant, per a seguretat i salut	1,03000	€
B1Z4501A	kg	Acer S275JR segons UNE-EN 10025-2, format per peça simple, en perfils laminats en calent sèrie IPN, IPE, HEB, HEA, HEM i UPN, treballat al taller per a col·locar amb soldadura i amb una capa d'imprimació antioxidant, per a seguretat i salut	0,96000	€
B1Z45026	kg	Acer S275JR segons UNE-EN 10025-2, format per peça simple, en perfils laminats en calent sèrie L, LD, T, rodó, quadrat, rectangular i planxa, treballat al taller per a col·locar amb cargols i	1,86000	€

JUSTIFICACIÓ DE PREUS

MATERIALS

CODI	UA	DESCRIPCIÓ	PREU	
		galvanitzat, per a seguretat i salut		
B1ZBP010	u	Part proporcional d'elements de fixació per a barreres de seguretat flexibles, per a seguretat i salut	7,28000	€
B1ZBR110	u	Terminal cua de peix amb l'extrem pla d'acer galvanitzat, per a barrera metàl·lica, segons UNE 135122, per a seguretat i salut	32,16000	€
B1ZM1000	u	Part proporcional d'elements especials per a extintors, per a seguretat i salut	0,30000	€
B64M2201	m2	Planxa d'acer galvanitzat de 0,6 mm de gruix, nervada, per a tanca metàl·lica, per a seguretat i salut	7,13000	€
BBBA1500	u	Placa de senyalització de seguretat laboral, de planxa d'acer llisa serigrafiada, de 40x33 cm, per a seguretat i salut	15,35000	€
BBBAA003	u	Senyal de prohibició, normalitzada amb pictograma negre sobre fons blanc, de forma circular amb cantells i banda transversal descendent d'esquerra a dreta a 45° en color vermell, de diàmetre 60 cm, per ésser vista fins 25 m, per a seguretat i salut	71,89000	€
BBBAA005	u	Senyal de prohibició, normalitzada amb pictograma negre sobre fons blanc, de forma circular amb cantells i banda transversal descendent d'esquerra a dreta a 45° en color vermell, de diàmetre 29 cm, per ésser vista fins 12 m, per a seguretat i salut	5,95000	€
BBBAA007	u	Senyal de prohibició, normalitzada amb pictograma negre sobre fons blanc, de forma circular amb cantells i banda transversal descendent d'esquerra a dreta a 45° en color vermell, de diàmetre 10 cm, per ésser vista fins 3 m, per a seguretat i salut	2,91000	€
BBBAB115	u	Senyal d'obligació, normalitzada amb pictograma blanc sobre fons blau, de forma circular amb cantells en color blanc, de diàmetre 29 cm, per ésser vista fins 12 m, per a seguretat i salut	5,95000	€
BBBAC005	u	Senyal indicativa de la ubicació d'equips d'extinció d'incendis, normalitzada amb pictograma blanc sobre fons vermell, de forma rectangular o quadrada, costat major 29 cm, per ésser vista fins 12 m de distància, per a seguretat i salut	8,04000	€
BBBAD004	u	Cartell explicatiu del contingut de la senyal, amb llegenda indicativa d'advertència, amb el text en negre sobre fons groc, de forma rectangular, amb el cantell negre, costat major 41 cm, per ésser vist fins 12 m, per a seguretat i salut	13,31000	€
BBBAD007	u	Cartell explicatiu del contingut de la senyal, amb llegenda indicativa d'advertència, amb el text en negre sobre fons groc, de forma rectangular, amb el cantell negre, costat major 10 cm, per ésser vist fins 3 m, per a seguretat i salut	9,07000	€
BBBAD013	u	Cartell explicatiu del contingut de la senyal, amb llegenda indicativa de prohibició, amb el text en negre sobre fons vermell, de forma rectangular, amb el cantell negre, costat major 60 cm, per ésser vist fins 25 m, per a seguretat i salut	75,37000	€
BBBAD015	u	Cartell explicatiu del contingut de la senyal, amb llegenda indicativa de prohibició, amb el text en negre sobre fons vermell, de forma rectangular, amb el cantell negre, costat major 29 cm, per ésser vist fins 12 m, per a seguretat i salut	9,07000	€
BBBAD017	u	Cartell explicatiu del contingut de la senyal, amb llegenda indicativa de prohibició, amb el text en negre sobre fons vermell, de forma rectangular, amb el cantell negre, costat major 10 cm, per ésser vist fins 3 m, per a seguretat i salut	6,24000	€
BBBAD025	u	Cartell explicatiu del contingut de la senyal, amb llegenda indicativa d'obligació, amb el text en blanc sobre fons blau, de forma rectangular, amb el cantell blanc, costat major 29 cm, per ésser vist fins 12 m, per a seguretat i salut	8,04000	€
BBBAE001	u	Rètol adhesiu (MIE-RAT.10) de maniobra per a quadre o pupitre de control elèctric, per a seguretat i salut	5,52000	€
BBBAF004	u	Senyal d'advertència, normalitzada amb pictograma negre sobre fons groc, de forma triangular amb el cantell negre, costat major 41 cm, per ésser vista fins 12 m, per a seguretat i salut	9,77000	€
BBBAF007	u	Senyal d'advertència, normalitzada amb pictograma negre sobre fons groc, de forma triangular amb el cantell negre, costat major 10 cm, per ésser vista fins 3 m, per a seguretat i salut	2,51000	€
BDS11414	m	Baixant de runes de tub de PVC de diàmetre 40 cm, amb boques de descàrrega, brides i acoblament, per a 4 usos	10,29000	€
BM311611	u	Extintor de pols seca, de càrrega 6 kg, amb pressió incorporada, pintat, per a seguretat i salut	34,57000	€
BQU2GF00	u	Recipient per a recollida d'escombraries de 100 l de capacitat, per a seguretat i salut	43,19000	€
BQUA2100	u	Farmaciola portàtil d'urgència, amb el contingut establert a l'ordenança general de seguretat i salut en el treball	107,16000	€
BQUA3100	u	Material sanitari per a assortir una farmaciola, amb el contingut establert a l'ordenança general de seguretat i salut en el treball	71,43000	€

JUSTIFICACIÓ DE PREUS

MATERIALS

CODI	UA	DESCRIPCIÓ	PREU	
BQUAM000	u	Reconeixement mèdic	35,40000	€
BQUAP000	u	Curset de primers auxilis i socorrisme	191,25000	€

JUSTIFICACIÓ DE PREUS

PARTIDES D'OBRA

NÚM	CODI	UA	DESCRIPCIÓ					PREU
P-1	H1411111	u	Casc de seguretat per a ús normal, contra cops, de polietilè amb un pes màxim de 400 g, homologat segons UNE-EN 812			Rend.: 1,000		6,18 €
				Unitats	Preu		Parcial	Import
	B1411111	u	Casc de seguretat per a ús normal, contra cops, de polietilè amb un pes màxim de 400 g, homologat segons UNE-EN 812	1,000	x 6,09000 =		6,09000	
						Subtotal:	6,09000	6,09000
						COST DIRECTE		6,09000
						DESPESES INDIRECTES	1,50 %	0,09135
						COST EXECUCIÓ MATERIAL		6,18135
P-2	H1421110	u	Ulleres de seguretat antiimpactes estàndard, amb muntura universal, amb visor transparent i tractament contra l'entelament, homologades segons UNE-EN 167 i UNE-EN 168			Rend.: 1,000		7,25 €
				Unitats	Preu		Parcial	Import
	B1421110	u	Ulleres de seguretat antiimpactes estàndard, amb muntura universal, amb visor transparent i tractament contra l'entelament, homologades segons UNE-EN 167 i UNE-EN 168	1,000	x 7,14000 =		7,14000	
						Subtotal:	7,14000	7,14000
						COST DIRECTE		7,14000
						DESPESES INDIRECTES	1,50 %	0,10710
						COST EXECUCIÓ MATERIAL		7,24710
P-3	H142AC60	u	Pantalla facial per a soldadura elèctrica, amb marc abatible de mà i suport de polièster reforçat amb fibra de vidre vulcanitzada d'1,35 mm de gruix, amb visor inactínic semifosc amb protecció DIN 12, homologada segons UNE-EN 175			Rend.: 1,000		10,28 €
				Unitats	Preu		Parcial	Import
	B142AC60	u	Pantalla facial per a soldadura elèctrica, amb marc abatible de mà i suport de polièster reforçat amb fibra de vidre vulcanitzada d'1,35 mm de gruix, amb visor inactínic semifosc amb protecció DIN 12, homologada segons UNE-EN 175	1,000	x 10,13000 =		10,13000	
						Subtotal:	10,13000	10,13000

JUSTIFICACIÓ DE PREUS

PARTIDES D'OBRA

NÚM	CODI	UA	DESCRIPCIÓ					PREU
				COST DIRECTE			10,13000	
				DESPESES INDIRECTES		1,50 %	0,15195	
				COST EXECUCIÓ MATERIAL			10,28195	
P-4	H1432012	u	Protector auditiu d'auricular, acoblat al cap amb arnès i orelles antisoroll, homologat segons UNE-EN 352-1 i UNE-EN 458	Rend.: 1,000			18,88 €	
				Unitats	Preu	Parcial	Import	
	Materials							
	B1432012	u	Protector auditiu d'auricular, acoblat al cap amb arnès i orelles antisoroll, homologat segons UNE-EN 352-1 i UNE-EN 458	1,000	x 18,60000 =	18,60000		
				Subtotal:		18,60000	18,60000	
				COST DIRECTE			18,60000	
				DESPESES INDIRECTES		1,50 %	0,27900	
				COST EXECUCIÓ MATERIAL			18,87900	
P-5	H1445003	u	Mascareta de protecció respiratòria, homologada segons UNE-EN 140	Rend.: 1,000			1,48 €	
				Unitats	Preu	Parcial	Import	
	Materials							
	B1445003	u	Mascareta de protecció respiratòria, homologada segons UNE-EN 140	1,000	x 1,46000 =	1,46000		
				Subtotal:		1,46000	1,46000	
				COST DIRECTE			1,46000	
				DESPESES INDIRECTES		1,50 %	0,02190	
				COST EXECUCIÓ MATERIAL			1,48190	
P-6	H144E406	u	Filtre mixte contra gasos i partícules, homologat segons UNE-EN 14387 i UNE-EN 12083	Rend.: 1,000			3,15 €	
				Unitats	Preu	Parcial	Import	
	Materials							
	B144E406	u	Filtre mixte contra gasos i partícules, homologat segons UNE-EN 14387 i UNE-EN 12083	1,000	x 3,10000 =	3,10000		
				Subtotal:		3,10000	3,10000	
				COST DIRECTE			3,10000	
				DESPESES INDIRECTES		1,50 %	0,04650	
				COST EXECUCIÓ MATERIAL			3,14650	

JUSTIFICACIÓ DE PREUS

PARTIDES D'OBRA

NÚM	CODI	UA	DESCRIPCIÓ				PREU
P-7	H1459630	u	Parella de guants per a soldador, amb palmell de pell, folre interior de cotó, i màniga llarga de serratge folrada de dril fort, homologats segons UNE-EN 407 i UNE-EN 420	Rend.: 1,000			9,75 €
Materials				Unitats	Preu	Parcial	Import
	B1459630	u	Parella de guants per a soldador, amb palmell de pell, folre interior de cotó i màniga llarga de serratge folrada de dril fort, homologats segons UNE-EN 407 i UNE-EN 420	1,000	x 9,61000 =	9,61000	
				Subtotal:		9,61000	9,61000
				COST DIRECTE			9,61000
				DESPESES INDIRECTES	1,50 %		0,14415
				COST EXECUCIÓ MATERIAL			9,75415
P-8	H145C002	u	Parella de guants de protecció contra riscos mecànics comuns de construcció nivell 3, homologats segons UNE-EN 388 i UNE-EN 420	Rend.: 1,000			8,11 €
Materials				Unitats	Preu	Parcial	Import
	B145C002	u	Parella de guants de protecció contra riscos mecànics comuns de construcció nivell 3, homologats segons UNE-EN 388 i UNE-EN 420	1,000	x 7,99000 =	7,99000	
				Subtotal:		7,99000	7,99000
				COST DIRECTE			7,99000
				DESPESES INDIRECTES	1,50 %		0,11985
				COST EXECUCIÓ MATERIAL			8,10985
P-9	H145K397	u	Parella de guants de material aïllant per a treballs elèctrics, classe 1, logotip color blanc, tensió màxima 7500 V, homologats segons UNE-EN 420	Rend.: 1,000			39,12 €
Materials				Unitats	Preu	Parcial	Import
	B145K397	u	Parella de guants de material aïllant per a treballs elèctrics, classe 1, logotip color blanc, tensió màxima 7500 V, homologats segons UNE-EN 420	1,000	x 38,54000 =	38,54000	
				Subtotal:		38,54000	38,54000
				COST DIRECTE			38,54000
				DESPESES INDIRECTES	1,50 %		0,57810
				COST EXECUCIÓ MATERIAL			39,11810

JUSTIFICACIÓ DE PREUS

PARTIDES D'OBRA

NÚM	CODI	UA	DESCRIPCIÓ	PREU
P-10	H1465275	u	Parella de botes baixes de seguretat industrial per a treballs de construcció en general, resistent a la humitat, de pell rectificada, amb turmellera encoixinada, amb puntera metàl·lica, sola antilliscant, falca amortidora d'impactes al taló i sense plantilla metàl·lica, homologades segons UNE-EN ISO 20344, UNE-EN ISO 20345, UNE-EN ISO 20346 i UNE-EN ISO 20347	Rend.: 1,000 17,08 €
				Unitats Preu Parcial Import
Materials				
	B1465275	u	Parella de botes baixes de seguretat industrial per a treballs de construcció en general, resistent a la humitat, de pell rectificada, amb turmellera encoixinada, amb puntera metàl·lica, sola antilliscant, falca amortidora d'impactes al taló i sense plantilla metàl·lica, homologades segons UNE-EN ISO 20344, UNE-EN ISO 20345, UNE-EN ISO 20346 i UNE-EN ISO 20347	1,000 x 16,83000 = 16,83000
				Subtotal: 16,83000 16,83000
				COST DIRECTE 16,83000
				DESPESES INDIRECTES 1,50 % 0,25245
				COST EXECUCIÓ MATERIAL 17,08245
P-11	H1465376	u	Parella de botes baixes de seguretat industrial per a soldador, resistent a la humitat, de pell rectificada adobada al crom, amb turmellera encoixinada, amb llengüeta de manxa de despreniment ràpid, puntera metàl·lica, sola antilliscant, falca amortidora d'impactes al taló i sense plantilla metàl·lica, homologades segons UNE-EN ISO 20344, UNE-EN ISO 20345, UNE-EN ISO 20346 i UNE-EN ISO 20347	Rend.: 1,000 19,72 €
				Unitats Preu Parcial Import
Materials				
	B1465376	u	Parella de botes baixes de seguretat industrial per a soldador, resistent a la humitat, de pell rectificada adobada al crom, amb turmellera encoixinada, amb llengüeta de manxa de despreniment ràpid, puntera metàl·lica, sola antilliscant, falca amortidora d'impactes al taló i sense plantilla metàl·lica, homologades segons UNE-EN ISO 20344, UNE-EN ISO 20345, UNE-EN ISO 20346 i UNE-EN ISO 20347	1,000 x 19,43000 = 19,43000
				Subtotal: 19,43000 19,43000
				COST DIRECTE 19,43000
				DESPESES INDIRECTES 1,50 % 0,29145
				COST EXECUCIÓ MATERIAL 19,72145

JUSTIFICACIÓ DE PREUS

PARTIDES D'OBRA

NÚM	CODI	UA	DESCRIPCIÓ			PREU	
P-12	H1474600	u	Cinturó antivibració, ajustable i de teixit transpirable	Rend.: 1,000		15,68 €	
				Unitats	Preu	Parcial	Import
Materials							
	B1474600	u	Cinturó antivibració, ajustable i de teixit transpirable	1,000	x 15,45000 =	15,45000	
				Subtotal:		15,45000	15,45000
				COST DIRECTE			15,45000
				DESPESES INDIRECTES	1,50 %		0,23175
				COST EXECUCIÓ MATERIAL			15,68175
P-13	H147D102	u	Sistema anticaiguda compost per un arnès anticaiguda amb tirants, bandes secundàries, bandes subglúties, bandes de cuixa, recolzament dorsal per a subjecció, elements d'ajust, element dorsal d'enganxament d'arnès anticaiguda i sivella, incorporat a un element d'amarrament compost per un terminal manufacturat, homologat segons UNE-EN 361, UNE-EN 362, UNE-EN 364, UNE-EN 365 i UNE-EN 354	Rend.: 1,000		44,18 €	
				Unitats	Preu	Parcial	Import
Materials							
	B147D102	u	Sistema anticaiguda compost per un arnès anticaiguda amb tirants, bandes secundàries, bandes subglúties, bandes de cuixa, recolzament dorsal per a subjecció, elements d'ajust, element dorsal d'enganxament d'arnès anticaiguda i sivella, incorporat a un element d'amarrament compost per un terminal manufacturat, homologat segons UNE-EN 361, UNE-EN 362, UNE-EN 364, UNE-EN 365 i UNE-EN 354	1,000	x 43,53000 =	43,53000	
				Subtotal:		43,53000	43,53000
				COST DIRECTE			43,53000
				DESPESES INDIRECTES	1,50 %		0,65295
				COST EXECUCIÓ MATERIAL			44,18295
P-14	H147N000	u	Faixa de protecció dorslumber	Rend.: 1,000		23,42 €	
				Unitats	Preu	Parcial	Import
Materials							
	B147N000	u	Faixa de protecció dorslumber	1,000	x 23,07000 =	23,07000	
				Subtotal:		23,07000	23,07000
				COST DIRECTE			23,07000
				DESPESES INDIRECTES	1,50 %		0,34605
				COST EXECUCIÓ MATERIAL			23,41605

JUSTIFICACIÓ DE PREUS

PARTIDES D'OBRA

NÚM	CODI	UA	DESCRIPCIÓ	PREU			
	H1481242	u	Granota de treball per a construcció, de polièster i cotó (65%-35%), color beix, trama 240, amb butxaques interiors, homologada segons UNE-EN 340	Rend.: 1,000		26,19	€
				Unitats	Preu	Parcial	Import
Materials	B1481242	u	Granota de treball per a construcció, de polièster i cotó (65%-35%), color beix, trama 240, amb butxaques interiors, homologada segons UNE-EN 340	1,000	x 25,80000 =	25,80000	
				Subtotal:		25,80000	25,80000
				COST DIRECTE			25,80000
				DESPESES INDIRECTES	1,50 %		0,38700
				COST EXECUCIÓ MATERIAL			26,18700
	H1484110	u	Samarreta de treball, de cotó	Rend.: 1,000		2,80	€
				Unitats	Preu	Parcial	Import
Materials	B1484110	u	Samarreta de treball, de cotó	1,000	x 2,76000 =	2,76000	
				Subtotal:		2,76000	2,76000
				COST DIRECTE			2,76000
				DESPESES INDIRECTES	1,50 %		0,04140
				COST EXECUCIÓ MATERIAL			2,80140
P-15	H1485800	u	Armilla reflectant amb tires reflectants a la cintura, al pit i a l'esquena, homologada segons UNE-EN 471	Rend.: 1,000		15,26	€
				Unitats	Preu	Parcial	Import
Materials	B1485800	u	Armilla reflectant amb tires reflectants a la cintura, al pit i a l'esquena, homologada segons UNE-EN 471	1,000	x 15,03000 =	15,03000	
				Subtotal:		15,03000	15,03000
				COST DIRECTE			15,03000
				DESPESES INDIRECTES	1,50 %		0,22545
				COST EXECUCIÓ MATERIAL			15,25545
P-16	H1487350	u	Impermeable amb jaqueta, caputxa i pantalons, per a edificació, de PVC soldat de 0,3 mm de gruix, homologat segons UNE-EN 340	Rend.: 1,000		5,26	€
				Unitats	Preu	Parcial	Import
Materials	B1487350	u	Impermeable amb jaqueta, caputxa i pantalons, per a edificació, de PVC soldat de 0,3 mm de gruix, homologat segons UNE-EN 340	1,000	x 5,18000 =	5,18000	

JUSTIFICACIÓ DE PREUS

PARTIDES D'OBRA

NÚM	CODI	UA	DESCRIPCIÓ				PREU	
					Subtotal:		5,18000	5,18000
					COST DIRECTE			5,18000
					DESPESES INDIRECTES	1,50 %		0,07770
					COST EXECUCIÓ MATERIAL			5,25770
P-17	H1488580	u	Davantall per a soldador, de serratge, homologat segons UNE-EN 340, UNE-EN 470-1 i UNE-EN 348		Rend.: 1,000		18,47	€
					Unitats	Preu	Parcial	Import
	Materials							
	B1488580	u	Davantall per a soldador, de serratge, homologat segons UNE-EN 340, UNE-EN 470-1 i UNE-EN 348	1,000	x	18,20000 =	18,20000	
					Subtotal:		18,20000	18,20000
					COST DIRECTE			18,20000
					DESPESES INDIRECTES	1,50 %		0,27300
					COST EXECUCIÓ MATERIAL			18,47300
	H15118D1	m2	Protecció amb vela de lona de polietilè per a proteccions superficials contra caigudes, amb malla de reforç i traus perimetrals, corda de subjecció, de diàmetre 12 mm, amb el desmuntatge inclòs		Rend.: 1,000		8,95	€
					Unitats	Preu	Parcial	Import
	Ma d'obra							
	A01H2000	h	Oficial 1a per a seguretat i salut	0,100	/R x	25,99000 =	2,59900	
	A01H4000	h	Manobre per a seguretat i salut	0,100	/R x	21,70000 =	2,17000	
					Subtotal:		4,76900	4,76900
	Materials							
	B15Z1500	m	Corda de poliamida de 12 mm de diàmetre, per a seguretat i salut	0,250	x	0,56000 =	0,14000	
	B151K050	m2	Lona de polietilè, amb malla de reforç i traus perimetrals, per a seguretat i salut	1,200	x	3,22000 =	3,86400	
					Subtotal:		4,00400	4,00400
					DESPESES AUXILIARS	1,00 %		0,04769
					COST DIRECTE			8,82069
					DESPESES INDIRECTES	1,50 %		0,13231
					COST EXECUCIÓ MATERIAL			8,95300
P-18	H1512005	m2	Protecció col·lectiva vertical de bastides tubulars i/o muntacàrregues amb malla de polipropilè tupida tipus mosquitera, traus perimetrals amb reforç i corda de diàmetre 6 mm i amb el desmuntatge inclòs		Rend.: 1,000		5,85	€
					Unitats	Preu	Parcial	Import
	Ma d'obra							

JUSTIFICACIÓ DE PREUS

PARTIDES D'OBRA

NÚM	CODI	UA	DESCRIPCIÓ					PREU
	A01H2000	h	Oficial 1a per a seguretat i salut	0,100	/R x	25,99000	=	2,59900
	A01H4000	h	Manobre per a seguretat i salut	0,100	/R x	21,70000	=	2,17000
						Subtotal:		4,76900
								4,76900
Materials								
	B15Z1200	m	Corda de poliamida de 6 mm de diàmetre, per a seguretat i salut	0,800	x	0,15000	=	0,12000
	B1510003	m2	Malla de polipropilè tupida tipus mosquitera i traus perimetrals, per a seguretat i salut	1,200	x	0,69000	=	0,82800
						Subtotal:		0,94800
								0,94800
			DESPESES AUXILIARS			1,00	%	0,04769
			COST DIRECTE					5,76469
			DESPESES INDIRECTES			1,50	%	0,08647
			COST EXECUCIÓ MATERIAL					5,85116
	H1512007	m	Protecció col·lectiva vertical del perímetre de les façanes contra caigudes de persones u objectes, amb suport metàl·lic tipus mènsula, de llargària 2,5 m, barra porta xarxes horitzontal, serjant d'ancoratge al sostre, xarxa de seguretat horitzontal i amb el desmuntatge inclòs			Rend.: 1,000		16,19
								€
						Unitats		Preu
								Parcial
								Import
Ma d'obra								
	A01H4000	h	Manobre per a seguretat i salut	0,200	/R x	21,70000	=	4,34000
	A01H2000	h	Oficial 1a per a seguretat i salut	0,200	/R x	25,99000	=	5,19800
						Subtotal:		9,53800
								9,53800
Materials								
	B1Z11215	m2	Xarxa de fil trenat de poliamida no regenerada, de tenacitat alta, de 4 mm de D i 80x80 mm de pas de malla, amb corda perimetral de poliamida de 12 mm de diàmetre nuada a la xarxa, per a 10 usos, per a seguretat i salut	3,000	x	0,19000	=	0,57000
	B1510011	u	Barra porta xarxes horitzontal, per a 15 usos, per a seguretat i salut	0,250	x	3,31000	=	0,82750
	B1510009	u	Suport metàl·lic tipus mènsula de 2,5 m de llargària, amb mordassa per al sostre per a 15 usos, per a seguretat i salut	0,250	x	19,67000	=	4,91750
						Subtotal:		6,31500
								6,31500
			DESPESES AUXILIARS			1,00	%	0,09538
			COST DIRECTE					15,94838
			DESPESES INDIRECTES			1,50	%	0,23923
			COST EXECUCIÓ MATERIAL					16,18761

JUSTIFICACIÓ DE PREUS

PARTIDES D'OBRA

NÚM	CODI	UA	DESCRIPCIÓ				PREU
P-19	H1512010	m2	Protecció de projecció de partícules incandescentes amb manta ignífuga, xarxa de seguretat normalitzada (UNE-EN 1263-1) poliamida no regenerada, de tenacitat alta, nuada amb corda perimetral de poliamida i corda de cosit de 12 mm de diàmetre i amb el desmuntatge inclòs	Rend.: 1,000			10,33 €
				Unitats	Preu	Parcial	Import
Ma d'obra							
	A01H4000	h	Manobre per a seguretat i salut	0,100	/R x 21,70000 =	2,17000	
	A01H2000	h	Oficial 1a per a seguretat i salut	0,100	/R x 25,99000 =	2,59900	
				Subtotal:		4,76900	4,76900
Materials							
	B1Z11215	m2	Xarxa de fil trenat de poliamida no regenerada, de tenacitat alta, de 4 mm de D i 80x80 mm de pas de malla, amb corda perimetral de poliamida de 12 mm de diàmetre nuada a la xarxa, per a 10 usos, per a seguretat i salut	1,200	x 0,19000 =	0,22800	
	B15Z1500	m	Corda de poliamida de 12 mm de diàmetre, per a seguretat i salut	0,250	x 0,56000 =	0,14000	
	B1510005	m2	Manta ignífuga per a 5 usos, per a seguretat i salut	1,200	x 4,16000 =	4,99200	
				Subtotal:		5,36000	5,36000
				DESPESES AUXILIARS	1,00 %		0,04769
				COST DIRECTE			10,17669
				DESPESES INDIRECTES	1,50 %		0,15265
				COST EXECUCIÓ MATERIAL			10,32934

H1512013	m2	Protecció col·lectiva vertical dels laterals dels forats de les escales en tota l'alçada amb xarxa-teló normalitzada (UNE-EN 1263-1) de poliamida no regenerada, de tenacitat alta nuada amb corda perimetral de poliamida, ancoratge de fleix perforat i clau d'impacte d'acer i corda de cosit de 6 mm de diàmetre i amb el desmuntatge inclòs	Rend.: 1,000			17,81 €	
				Unitats	Preu	Parcial	Import
Ma d'obra							
	A01H4000	h	Manobre per a seguretat i salut	0,350	/R x 21,70000 =	7,59500	
	A01H2000	h	Oficial 1a per a seguretat i salut	0,350	/R x 25,99000 =	9,09650	
				Subtotal:		16,69150	16,69150
Materials							
	B1Z11215	m2	Xarxa de fil trenat de poliamida no regenerada, de tenacitat alta, de 4 mm de D i 80x80 mm de pas de malla, amb corda perimetral de poliamida de 12 mm de diàmetre nuada a la xarxa, per a 10 usos, per a seguretat i salut	1,200	x 0,19000 =	0,22800	
	B0DZDZ40	m	Fleix, per a seguretat i salut	0,100	x 0,23000 =	0,02300	
	B1Z0A0B0	cu	Claus d'impacte d'acer, per a seguretat i salut	0,020	x 18,26000 =	0,36520	
	B15Z1200	m	Corda de poliamida de 6 mm de diàmetre, per a seguretat i salut	0,500	x 0,15000 =	0,07500	

JUSTIFICACIÓ DE PREUS

PARTIDES D'OBRA

NÚM	CODI	UA	DESCRIPCIÓ		PREU
				Subtotal:	0,69120
				DESPESES AUXILIARS	1,00 %
					0,16692
				COST DIRECTE	17,54962
				DESPESES INDIRECTES	1,50 %
					0,26324
				COST EXECUCIÓ MATERIAL	17,81286

H1512212	m	Protecció col·lectiva vertical del perímetre del sostre amb xarxa per a proteccions superficials contra caigudes, de fil trenat de poliamida no regenerada, de tenacitat alta, de 4 mm de diàmetre, 80x80 mm de pas de malla, corda perimetral de poliamida de 12 mm de diàmetre nuada a la xarxa, d'alçària 5 m, amb ancoratges d'emborsament inferior, fixada al sostre cada 0.5 amb ganxos embeguts en el formigó, cordes d'hissat i subjecció de 12 mm de diàmetre, pescant metàl·lic de forca fixats al sostre cada 4,5 m amb ganxos embeguts en el formigó, en 1a col·locació i amb el desmuntatge inclòs	Rend.: 1,000	16,22	€
-----------------	---	---	---------------------	--------------	----------

			Unitats	Preu	Parcial	Import
Ma d'obra						
A01H4000	h	Manobre per a seguretat i salut	0,250 /R x	21,70000 =	5,42500	
A01H2000	h	Oficial 1a per a seguretat i salut	0,250 /R x	25,99000 =	6,49750	
			Subtotal:		11,92250	11,92250
Materials						
B151ABB7	u	Pescant metàl·lic de forca, de 7,5 m d'alçària i de 80x40x1,5 mm de secció, per a 20 usos, per a seguretat i salut	0,230 x	4,56000 =	1,04880	
B15Z1500	m	Corda de poliamida de 12 mm de diàmetre, per a seguretat i salut	0,800 x	0,56000 =	0,44800	
B1Z0B700	kg	Acer en barres corrugades B400S de límit elàstic >= 400 N/mm2, per a seguretat i salut	2,000 x	0,62000 =	1,24000	
B1Z11215	m2	Xarxa de fil trenat de poliamida no regenerada, de tenacitat alta, de 4 mm de D i 80x80 mm de pas de malla, amb corda perimetral de poliamida de 12 mm de diàmetre nuada a la xarxa, per a 10 usos, per a seguretat i salut	6,000 x	0,19000 =	1,14000	
			Subtotal:		3,87680	3,87680
			DESPESES AUXILIARS	1,50 %		0,17884
			COST DIRECTE			15,97814
			DESPESES INDIRECTES	1,50 %		0,23967
			COST EXECUCIÓ MATERIAL			16,21781

P-20	H15151A1	m2	Protecció col·lectiva vertical de bastida tubular amb xarxa per a proteccions superficials contra caigudes, de fil trenat de poliamida no regenerada, de tenacitat alta, de 4 mm de diàmetre, 80x80 mm de pas de malla, corda perimetral de poliamida de 12 mm de diàmetre nuada a la xarxa, corda de subjecció de 6 mm de diàmetre i amb el desmuntatge inclòs	Rend.: 1,000	5,56	€
-------------	-----------------	----	---	---------------------	-------------	----------

JUSTIFICACIÓ DE PREUS

PARTIDES D'OBRA

NÚM	CODI	UA	DESCRIPCIÓ	Unitats	Preu	Parcial	Import
Ma d'obra							
	A01H4000	h	Manobre per a seguretat i salut	0,100	/R x 21,70000 =	2,17000	
	A01H2000	h	Oficial 1a per a seguretat i salut	0,100	/R x 25,99000 =	2,59900	
						Subtotal:	4,76900
Materials							
	B1Z11215	m2	Xarxa de fil trenat de poliamida no regenerada, de tenacitat alta, de 4 mm de D i 80x80 mm de pas de malla, amb corda perimetral de poliamida de 12 mm de diàmetre nuada a la xarxa, per a 10 usos, per a seguretat i salut	1,200	x 0,19000 =	0,22800	
	B15Z1200	m	Corda de poliamida de 6 mm de diàmetre, per a seguretat i salut	2,700	x 0,15000 =	0,40500	
						Subtotal:	0,63300
						DESPESES AUXILIARS	1,50 %
						COST DIRECTE	5,47354
						DESPESES INDIRECTES	1,50 %
						COST EXECUCIÓ MATERIAL	5,55564
<hr/>							
H151A1K1	m2	Protecció col·lectiva horitzontal d'obertures amb xarxa per a proteccions superficials contra caigudes, de fil trenat de poliamida no regenerada, de tenacitat alta, de 4 mm de diàmetre, 80x80 mm de pas de malla, corda perimetral de poliamida de 12 mm de diàmetre nuada a la xarxa, fixada amb fleix i tacs d'expansió i amb el desmuntatge inclòs		Rend.: 1,000		5,79	€
<hr/>							
Ma d'obra							
	A01H4000	h	Manobre per a seguretat i salut	0,100	/R x 21,70000 =	2,17000	
	A01H2000	h	Oficial 1a per a seguretat i salut	0,100	/R x 25,99000 =	2,59900	
						Subtotal:	4,76900
Materials							
	B1Z11215	m2	Xarxa de fil trenat de poliamida no regenerada, de tenacitat alta, de 4 mm de D i 80x80 mm de pas de malla, amb corda perimetral de poliamida de 12 mm de diàmetre nuada a la xarxa, per a 10 usos, per a seguretat i salut	1,200	x 0,19000 =	0,22800	
	B0DZDZ40	m	Fleix, per a seguretat i salut	0,200	x 0,23000 =	0,04600	
	B1Z09F90	u	Tac d'acer de d 10 mm, amb cargol, volandera i femella, per a seguretat i salut	0,600	x 0,99000 =	0,59400	
						Subtotal:	0,86800
						DESPESES AUXILIARS	1,50 %
						COST DIRECTE	5,70854
						DESPESES INDIRECTES	1,50 %
						COST EXECUCIÓ MATERIAL	5,79416

JUSTIFICACIÓ DE PREUS

PARTIDES D'OBRA

NÚM	CODI	UA	DESCRIPCIÓ				PREU
	H151AEL1	m2	Protecció horitzontal d'obertures amb malla electrosoldada de barres corrugades d'acer 10x 10 cm i de 3 - 3 mm de diàmetre embegut en el formigó i amb el desmuntatge inclòs	Rend.: 1,000			6,39 €
				Unitats	Preu	Parcial	Import
	Ma d'obra						
	A01H4000	h	Manobre per a seguretat i salut	0,100	/R x 21,70000 =	2,17000	
	A01H2000	h	Oficial 1a per a seguretat i salut	0,100	/R x 25,99000 =	2,59900	
				Subtotal:		4,76900	4,76900
	Materials						
	B1Z0B121	m2	Malla electrosoldada de barres corrugades d'acer ME 10x10 cm D:3-3 mm 6x2,2 m B500T UNE-EN 10080, per a seguretat i salut	1,200	x 1,23000 =	1,47600	
				Subtotal:		1,47600	1,47600
			DESPESES AUXILIARS		1,00 %		0,04769
			COST DIRECTE				6,29269
			DESPESES INDIRECTES		1,50 %		0,09439
			COST EXECUCIÓ MATERIAL				6,38708
	H151AJ01	m2	Protecció horitzontal d'obertures d'1 m de diàmetre com a màxim, en sostres, amb fusta i amb el desmuntatge inclòs	Rend.: 1,000			14,12 €
				Unitats	Preu	Parcial	Import
	Ma d'obra						
	A01H4000	h	Manobre per a seguretat i salut	0,250	/R x 21,70000 =	5,42500	
	A01H2000	h	Oficial 1a per a seguretat i salut	0,250	/R x 25,99000 =	6,49750	
				Subtotal:		11,92250	11,92250
	Materials						
	B1Z0D230	m	Tauló de fusta de pi per a 10 usos, per a seguretat i salut	3,600	x 0,34000 =	1,22400	
	B1Z0D300	m3	Llata de fusta de pi, per a seguretat i salut	0,002	x 255,22000 =	0,51044	
	B1Z0A100	kg	Clau acer, per a seguretat i salut	0,101	x 1,36000 =	0,13736	
				Subtotal:		1,87180	1,87180
			DESPESES AUXILIARS		1,00 %		0,11923
			COST DIRECTE				13,91353
			DESPESES INDIRECTES		1,50 %		0,20870
			COST EXECUCIÓ MATERIAL				14,12223

JUSTIFICACIÓ DE PREUS

PARTIDES D'OBRA

NÚM	CODI	UA	DESCRIPCIÓ				PREU
H1521431	m		Barana de protecció per a escales, d'alçària 1 m, amb travesser de tauló de fusta fixada amb suports de muntant metàl·lic amb mordassa per al sostre i amb el desmuntatge inclòs			Rend.: 1,000	6,84 €
				Unitats	Preu	Parcial	Import
Ma d'obra							
	A01H4000	h	Manobre per a seguretat i salut	0,100	/R x 21,70000 =	2,17000	
	A01H2000	h	Oficial 1a per a seguretat i salut	0,100	/R x 25,99000 =	2,59900	
				Subtotal:		4,76900	4,76900
Materials							
	B1Z0D230	m	Tauló de fusta de pi per a 10 usos, per a seguretat i salut	3,500	x 0,34000 =	1,19000	
	B1526EK6	u	Muntant metàl·lic per a barana de seguretat, d'1 m d'alçària, amb mordassa per al sostre, per a 15 usos	0,500	x 1,47000 =	0,73500	
				Subtotal:		1,92500	1,92500
				DESPESES AUXILIARS	1,00 %		0,04769
				COST DIRECTE			6,74169
				DESPESES INDIRECTES	1,50 %		0,10113
				COST EXECUCIÓ MATERIAL			6,84282
H1522111	m		Barana de protecció en el perímetre de la coronació d'excavacions, d'alçària 1 m, amb travesser superior, travesser intermedi i muntants de tub metàl·lic de 2,3", sòcol de post de fusta, ancorada al terreny amb daus de formigó i amb el desmuntatge inclòs			Rend.: 1,000	15,04 €
				Unitats	Preu	Parcial	Import
Ma d'obra							
	A01H4000	h	Manobre per a seguretat i salut	0,250	/R x 21,70000 =	5,42500	
	A01H2000	h	Oficial 1a per a seguretat i salut	0,250	/R x 25,99000 =	6,49750	
				Subtotal:		11,92250	11,92250
Materials							
	B1Z0300C	m3	Formigó HM-20/P/20/I de consistència plàstica, grandària màxima del granulat 20 mm, amb >= 200 kg/m3 de ciment, apte per a classe d'exposició I, per a seguretat i salut	0,020	x 63,04000 =	1,26080	
	B1Z0D400	m2	Post de fusta de pi per a 3 usos, per a seguretat i salut	0,220	x 4,98000 =	1,09560	
	B0DZSM0K	u	Tub metàl·lic de 2,3" de diàmetre, per a 150 usos, per a seguretat i salut	3,500	x 0,12000 =	0,42000	
				Subtotal:		2,77640	2,77640
				DESPESES AUXILIARS	1,00 %		0,11923
				COST DIRECTE			14,81813
				DESPESES INDIRECTES	1,50 %		0,22227
				COST EXECUCIÓ MATERIAL			15,04040

JUSTIFICACIÓ DE PREUS

PARTIDES D'OBRA

NÚM	CODI	UA	DESCRIPCIÓ					PREU
P-21	H152J105	m	Cable fiador per al cinturó de seguretat, fixat en ancoratges de servei i amb el desmuntatge inclòs	Rend.: 1,000				6,20 €
				Unitats	Preu	Parcial	Import	
	Ma d'obra							
	A01H4000	h	Manobre per a seguretat i salut	0,100	/R x 21,70000 =	2,17000		
	A01H2000	h	Oficial 1a per a seguretat i salut	0,100	/R x 25,99000 =	2,59900		
				Subtotal:		4,76900		4,76900
	Materials							
	B0AC112D	m	Cable d'acer galvanitzat rígid de composició 1x7+0 i diàmetre 9 mm, per a seguretat i salut	1,200	x 1,08000 =	1,29600		
				Subtotal:		1,29600		1,29600
			DESPESES AUXILIARS		1,00 %			0,04769
			COST DIRECTE					6,11269
			DESPESES INDIRECTES		1,50 %			0,09169
			COST EXECUCIÓ MATERIAL					6,20438
	H152L561	m	Barana de protecció, confeccionada amb puntals metàl·lics horitzontals, d'alçària 1 m, fixada per pressió contra els paraments laterals verticals i amb el desmuntatge inclòs	Rend.: 1,000				23,28 €
				Unitats	Preu	Parcial	Import	
	Ma d'obra							
	A01H4000	h	Manobre per a seguretat i salut	0,350	/R x 21,70000 =	7,59500		
	A01H2000	h	Oficial 1a per a seguretat i salut	0,350	/R x 25,99000 =	9,09650		
				Subtotal:		16,69150		16,69150
	Materials							
	B0D732A0	m2	Tauler elaborat amb aglomerat de fusta, de 25 mm de gruix, per a 2 usos, per a seguretat i salut	1,600	x 3,23000 =	5,16800		
	B1Z0D5A0	cu	Puntal metàl·lic i telescòpic per a 3 m d'alçària i 150 usos, per a seguretat i salut	0,020	x 45,56000 =	0,91120		
				Subtotal:		6,07920		6,07920
			DESPESES AUXILIARS		1,00 %			0,16692
			COST DIRECTE					22,93762
			DESPESES INDIRECTES		1,50 %			0,34406
			COST EXECUCIÓ MATERIAL					23,28168
	H152M671	m	Barana de protecció prefabricada per a forats d'ascensor, d'alçària 1 m, fixada amb cargols d'ataconat als brancals de fàbrica i amb el desmuntatge inclòs	Rend.: 1,000				8,62 €
				Unitats	Preu	Parcial	Import	
	Ma d'obra							
	A01H4000	h	Manobre per a seguretat i salut	0,150	/R x 21,70000 =	3,25500		

JUSTIFICACIÓ DE PREUS

PARTIDES D'OBRA

NÚM	CODI	UA	DESCRIPCIÓ					PREU
	A01H2000	h	Oficial 1a per a seguretat i salut	0,150	/R x	25,99000	=	3,89850
						Subtotal:		7,15350
								7,15350
	Materials							
	B1530005	u	Barana de protecció prefabricada, d'alçària 1 m amb cargols d'ataconat, per a 50 usos, per a seguretat i salut	1,000	x	1,27000	=	1,27000
						Subtotal:		1,27000
								1,27000
						DESPESES AUXILIARS	1,00 %	0,07154
						COST DIRECTE		8,49504
						DESPESES INDIRECTES	1,50 %	0,12743
						COST EXECUCIÓ MATERIAL		8,62246

H152N681 m Barana de protecció sobre sostre o llosa, d'alçària 1 m, enjovada en cercol perimetral de formigó cada 2,5 m i amb el desmuntatge inclòs **Rend.: 1,000** **7,87 €**

				Unitats		Preu		Parcial	Import
	Ma d'obra								
	A01H2000	h	Oficial 1a per a seguretat i salut	0,120	/R x	25,99000	=	3,11880	
	A01H4000	h	Manobre per a seguretat i salut	0,120	/R x	21,70000	=	2,60400	
						Subtotal:		5,72280	5,72280
	Materials								
	B1Z0D400	m2	Post de fusta de pi per a 3 usos, per a seguretat i salut	0,220	x	4,98000	=	1,09560	
	B1526EK6	u	Muntant metàl·lic per a barana de seguretat, d'1 m d'alçària, amb mordassa per al sostre, per a 15 usos	0,400	x	1,47000	=	0,58800	
	B0DZSM0K	u	Tub metàl·lic de 2,3" de diàmetre, per a 150 usos, per a seguretat i salut	2,400	x	0,12000	=	0,28800	
						Subtotal:		1,97160	1,97160
						DESPESES AUXILIARS	1,00 %	0,05723	
						COST DIRECTE		7,75163	
						DESPESES INDIRECTES	1,50 %	0,11627	
						COST EXECUCIÓ MATERIAL		7,86790	

H152PA11 m Marquesina de protecció de 2,5 m amb estructura metàl·lica tubular i plataforma de fusta, desmuntatge inclòs **Rend.: 1,000** **31,79 €**

				Unitats		Preu		Parcial	Import
	Ma d'obra								
	A01H4000	h	Manobre per a seguretat i salut	1,200	/R x	21,70000	=	26,04000	
						Subtotal:		26,04000	26,04000
	Materials								
	B0DZSM0K	u	Tub metàl·lic de 2,3" de diàmetre, per a 150 usos, per a seguretat i salut	5,000	x	0,12000	=	0,60000	
	B1Z0D230	m	Tauló de fusta de pi per a 10 usos, per a seguretat i salut	13,000	x	0,34000	=	4,42000	

JUSTIFICACIÓ DE PREUS

PARTIDES D'OBRA

NÚM	CODI	UA	DESCRIPCIÓ		PREU
				Subtotal:	5,02000
			DESPESES AUXILIARS	1,00 %	0,26040
			COST DIRECTE		31,32040
			DESPESES INDIRECTES	1,50 %	0,46981
			COST EXECUCIÓ MATERIAL		31,79021

H152PB21	m	Marquesina de protecció en voladiu de 3 m amb perfils d'acer IPN 140 fixats al sostre o llosa amb cargols passants i taulons de fusta, inclinació en l'extrem de 30 °, desmuntatge inclòs	Rend.: 1,000		118,89	€
			Unitats	Preu	Parcial	Import
Ma d'obra						
A01H4000	h	Manobre per a seguretat i salut	1,000	/R x 21,70000 =	21,70000	
A01H2000	h	Oficial 1a per a seguretat i salut	1,000	/R x 25,99000 =	25,99000	
			Subtotal:		47,69000	47,69000
Materials						
B1Z45015	kg	Acer S275JR segons UNE-EN 10025-2, format per peça simple, en perfils laminats en calent sèrie IPN, IPE, HEB, HEA, HEM i UPN, treballat al taller per a col·locar amb cargols i amb una capa d'imprimació antioxidant, per a seguretat i salut	55,000	x 1,03000 =	56,65000	
B1Z0D230	m	Tauló de fusta de pi per a 10 usos, per a seguretat i salut	15,800	x 0,34000 =	5,37200	
B0AAP120	u	Ancoratge de tipus passador de barilla roscada, d'acer, de diàmetre 16 mm, amb part proporcional de femella i volandera, per a seguretat i salut	1,330	x 5,22000 =	6,94260	
			Subtotal:		68,96460	68,96460
			DESPESES AUXILIARS	1,00 %	0,47690	
			COST DIRECTE		117,13150	
			DESPESES INDIRECTES	1,50 %	1,75697	
			COST EXECUCIÓ MATERIAL		118,88847	

P-22 H152U000	m	Tanca d'advertència o abalisament d'1 m d'alçada amb malla de polietilè taronja, fixada a 1 m del perímetre del sostre amb suports d'acer allotjats amb forats al sostre	Rend.: 1,000		2,49	€
			Unitats	Preu	Parcial	Import
Ma d'obra						
A01H2000	h	Oficial 1a per a seguretat i salut	0,050	/R x 25,99000 =	1,29950	
			Subtotal:		1,29950	1,29950
Materials						
B152U000	m	Malla de polietilè d'alta densitat color taronja per a tanques d'advertència o abalisament, d'1 m d'alçada, per a seguretat i salut	1,050	x 0,51000 =	0,53550	
B1526EL6	u	Muntant metàl·lic per a barana de seguretat, d'1 m d'alçada, per a allotjar en perforacions del sostre, per a 15 usos	0,500	x 1,21000 =	0,60500	

JUSTIFICACIÓ DE PREUS

PARTIDES D'OBRA

NÚM	CODI	UA	DESCRIPCIÓ		PREU
				Subtotal:	1,14050
				DESPESES AUXILIARS	1,00 %
				COST DIRECTE	2,45300
				DESPESES INDIRECTES	1,50 %
				COST EXECUCIÓ MATERIAL	2,48979

H153A9F1			u	Topall per a descàrrega de camions en excavacions, de 4 m d'amplada amb tauló de fusta i perfils IPN 100 clavats al terreny i amb el desmuntatge inclòs	Rend.: 1,000	23,65	€
				Unitats	Preu	Parcial	Import
Ma d'obra							
	A01H4000	h	Manobre per a seguretat i salut	0,150	/R x 21,70000 =	3,25500	
	A01H2000	h	Oficial 1a per a seguretat i salut	0,150	/R x 25,99000 =	3,89850	
				Subtotal:		7,15350	7,15350
Materials							
	B1Z4501A	kg	Acer S275JR segons UNE-EN 10025-2, format per peça simple, en perfils laminats en calent sèrie IPN, IPE, HEB, HEA, HEM i UPN, treballat al taller per a col·locar amb soldadura i amb una capa d'imprimació antioxidant, per a seguretat i salut	12,500	x 0,96000 =	12,00000	
	B1Z0D230	m	Tauló de fusta de pi per a 10 usos, per a seguretat i salut	12,000	x 0,34000 =	4,08000	
				Subtotal:		16,08000	16,08000
				DESPESES AUXILIARS	1,00 %		0,07154
				COST DIRECTE			23,30504
				DESPESES INDIRECTES	1,50 %		0,34958
				COST EXECUCIÓ MATERIAL			23,65461

H1542013			u	Protecció solar de la zona de treball de 4x8 m i 3 m d'alçària, a base de perfils metàl·lics ancorats a terra, corda de fibra vegetal tensada, vela de polietilè perforada amb traus perimetrals nuada a les cordes i amb el desmuntatge inclòs	Rend.: 1,000	253,49	€
				Unitats	Preu	Parcial	Import
Ma d'obra							
	A01H2000	h	Oficial 1a per a seguretat i salut	2,000	/R x 25,99000 =	51,98000	
	A01H4000	h	Manobre per a seguretat i salut	2,000	/R x 21,70000 =	43,40000	
				Subtotal:		95,38000	95,38000
Materials							
	B1Z45026	kg	Acer S275JR segons UNE-EN 10025-2, format per peça simple, en perfils laminats en calent sèrie L, LD, T, rodó, quadrat, rectangular i planxa, treballat al taller per a col·locar amb cargols i galvanitzat, per a seguretat i salut	48,600	x 1,86000 =	90,39600	
	B15Z2500	m	Corda de fibra vegetal de 12 mm de diàmetre, per a seguretat i salut	85,000	x 0,41000 =	34,85000	

JUSTIFICACIÓ DE PREUS

PARTIDES D'OBRA

NÚM	CODI	UA	DESCRIPCIÓ				PREU
	B1510001	m2	Vela de polietilè perforada amb traus perimetrals, per a seguretat i salut	32,000	x	0,88000 =	28,16000
				Subtotal:			153,40600
				DESPESES AUXILIARS		1,00 %	0,95380
				COST DIRECTE			249,73980
				DESPESES INDIRECTES		1,50 %	3,74610
				COST EXECUCIÓ MATERIAL			253,48590

H1549002			m	Pantalla de protecció per a treballs exposats al vent, d'alçària 2,5 m de planxa nervada d'acer galvanitzat, tornapunts de perfils d'acer ancorats al terreny amb formigó cada 1,5 m i amb el desmuntatge inclòs	Rend.: 1,000	92,20	€
				Unitats	Preu	Parcial	Import
Ma d'obra							
	A01H4000	h	Manobre per a seguretat i salut	0,500	/R x 21,70000 =	10,85000	
	A01H2000	h	Oficial 1a per a seguretat i salut	0,500	/R x 25,99000 =	12,99500	
				Subtotal:		23,84500	23,84500
Materials							
	B64M2201	m2	Planxa d'acer galvanitzat de 0,6 mm de gruix, nervada, per a tanca metàl·lica, per a seguretat i salut	2,500	x 7,13000 =	17,82500	
	B1Z45011	kg	Acer S275JR segons UNE-EN 10025-2, format per peça simple, en perfils laminats en calent sèrie IPN, IPE, HEB, HEA, HEM i UPN, tallat a mida i amb una capa d'imprimació antioxidant, per a seguretat i salut	52,500	x 0,86000 =	45,15000	
	B1Z0300C	m3	Formigó HM-20/P/20/I de consistència plàstica, grandària màxima del granulat 20 mm, amb >= 200 kg/m3 de ciment, apte per a classe d'exposició I, per a seguretat i salut	0,060	x 63,04000 =	3,78240	
				Subtotal:		66,75740	66,75740
				DESPESES AUXILIARS		1,00 %	0,23845
				COST DIRECTE			90,84085
				DESPESES INDIRECTES		1,50 %	1,36261
				COST EXECUCIÓ MATERIAL			92,20346

H154M029			u	Mampara plegable de protecció contra projecció de partícules de tauler de fusta amb acabat estratificat, d'alçària 2 m i amplària 3 m, i amb el desmuntatge inclòs	Rend.: 1,000	231,68	€
				Unitats	Preu	Parcial	Import
Ma d'obra							
	A01H4000	h	Manobre per a seguretat i salut	0,200	/R x 21,70000 =	4,34000	
				Subtotal:		4,34000	4,34000
Materials							
	B15A0029	u	Mampara plegable de protecció contra projecció de partícules de tauler de fusta amb acabat estratificat, d'alçària 2 m i amplària 3 m	1,000	x 223,87000 =	223,87000	

JUSTIFICACIÓ DE PREUS

PARTIDES D'OBRA

NÚM	CODI	UA	DESCRIPCIÓ				PREU	
				Subtotal:			223,87000	223,87000
				DESPESES AUXILIARS	1,00 %			0,04340
				COST DIRECTE				228,25340
				DESPESES INDIRECTES	1,50 %			3,42380
				COST EXECUCIÓ MATERIAL				231,67720
H15A2017	u		Extractor localitzat de gasos contaminants en treballs de soldadura amb velocitat de captura de 0.5 a 1 m/s, col·locat	Rend.: 1,000			486,57	€
				Unitats		Preu	Parcial	Import
Ma d'obra								
	A01H4000	h	Manobre per a seguretat i salut	0,100	/R x	21,70000 =	2,17000	
				Subtotal:			2,17000	2,17000
Materials								
	B15A0017	u	Extractor localitzat de gasos contaminants en treballs de soldadura amb velocitat de captura de 0.5 a 1 m/s	1,000	x	477,19000 =	477,19000	
				Subtotal:			477,19000	477,19000
				DESPESES AUXILIARS	1,00 %			0,02170
				COST DIRECTE				479,38170
				DESPESES INDIRECTES	1,50 %			7,19073
				COST EXECUCIÓ MATERIAL				486,57243
P-23	H15B0007	u	Pantalla aïllant per a treballs en zones d'influència de línies elèctriques en tensió	Rend.: 1,000			109,15	€
				Unitats		Preu	Parcial	Import
Materials								
	B15B0007	u	Pantalla aïllant per a treballs en zones d'influència de línies elèctriques en tensió	1,000	x	107,54000 =	107,54000	
				Subtotal:			107,54000	107,54000
				COST DIRECTE				107,54000
				DESPESES INDIRECTES	1,50 %			1,61310
				COST EXECUCIÓ MATERIAL				109,15310
P-24	H15B6006	u	Aïllant de cautxú per a conductor de línia elèctrica en tensió, de llargària 3 m	Rend.: 1,000			23,45	€
				Unitats		Preu	Parcial	Import
Materials								
	B15B0006	u	Aïllant de cautxú per a conductor de línia elèctrica en tensió, de llargària 3 m, per a seguretat i salut	1,000	x	23,10000 =	23,10000	
				Subtotal:			23,10000	23,10000

JUSTIFICACIÓ DE PREUS

PARTIDES D'OBRA

NÚM	CODI	UA	DESCRIPCIÓ					PREU
				COST DIRECTE			23,10000	
				DESPESES INDIRECTES	1,50 %		0,34650	
				COST EXECUCIÓ MATERIAL			23,44650	
H16C0003	d		Detector de gasos portàtil, per a espais confinats, amb detector de gas combustible, O2, CO i H2S	Rend.: 1,000			1,67 €	
				Unitats	Preu	Parcial	Import	
Materials	B16C0003	d	Detector de gasos portàtil, per a espais confinats, amb detector de gas combustible, O2, CO i H2S	1,000	x 1,65000 =	1,65000		
				Subtotal:		1,65000	1,65000	
				COST DIRECTE			1,65000	
				DESPESES INDIRECTES	1,50 %		0,02475	
				COST EXECUCIÓ MATERIAL			1,67475	
P-25	H16F1004	h	Informació en Seguretat i Salut per als riscos específics de l'obra	Rend.: 1,000			22,03 €	
				Unitats	Preu	Parcial	Import	
Ma d'obra	A01H4000	h	Manobre per a seguretat i salut	1,000	/R x 21,70000 =	21,70000		
				Subtotal:		21,70000	21,70000	
				COST DIRECTE			21,70000	
				DESPESES INDIRECTES	1,50 %		0,32550	
				COST EXECUCIÓ MATERIAL			22,02550	
P-26	H16F3000	h	Presència al lloc de treball de recursos preventius	Rend.: 1,000			27,94 €	
				Unitats	Preu	Parcial	Import	
Ma d'obra	A01H1000	h	Coordinador d'activitats preventives	1,000	/R x 27,53000 =	27,53000		
				Subtotal:		27,53000	27,53000	
				COST DIRECTE			27,53000	
				DESPESES INDIRECTES	1,50 %		0,41295	
				COST EXECUCIÓ MATERIAL			27,94295	
HB2ZR011	u		Extrem per a barrera metàl·lica en forma de terminal cua de peix amb l'extrem pla, fixat a mur i amb el desmuntatge inclòs	Rend.: 1,000			52,31 €	
				Unitats	Preu	Parcial	Import	
Ma d'obra								

JUSTIFICACIÓ DE PREUS

PARTIDES D'OBRA

NÚM	CODI	UA	DESCRIPCIÓ					PREU
	A01H2000	h	Oficial 1a per a seguretat i salut	0,250	/R x	25,99000	=	6,49750
	A01H4000	h	Manobre per a seguretat i salut	0,250	/R x	21,70000	=	5,42500
						Subtotal:		11,92250
								11,92250
Materials								
	B1ZBR110	u	Terminal cua de peix amb l'extrem pla d'acer galvanitzat, per a barrera metàl·lica, segons UNE 135122, per a seguretat i salut	1,000	x	32,16000	=	32,16000
	B1ZBP010	u	Part proporcional d'elements de fixació per a barreres de seguretat flexibles, per a seguretat i salut	1,000	x	7,28000	=	7,28000
						Subtotal:		39,44000
								39,44000
			DESPESES AUXILIARS			1,50	%	0,17884
			COST DIRECTE					51,54134
			DESPESES INDIRECTES			1,50	%	0,77312
			COST EXECUCIÓ MATERIAL					52,31446

P-27	HBBA1511	u	Placa de senyalització de seguretat laboral, de planxa d'acer llisa serigrafiada, de 40x33 cm, fixada mecànicament i amb el desmuntatge inclòs	Rend.: 1,000				19,05	€
-------------	-----------------	---	--	---------------------	--	--	--	--------------	----------

				Unitats		Preu		Parcial	Import
Ma d'obra									
	A01H4000	h	Manobre per a seguretat i salut	0,150	/R x	21,70000	=	3,25500	
						Subtotal:		3,25500	3,25500
Materials									
	BBBA1500	u	Placa de senyalització de seguretat laboral, de planxa d'acer llisa serigrafiada, de 40x33 cm, per a seguretat i salut	1,000	x	15,35000	=	15,35000	
	B1Z09000	cu	Visos per a fusta o tacs de PVC, per a seguretat i salut	0,040	x	3,30000	=	0,13200	
						Subtotal:		15,48200	15,48200
			DESPESES AUXILIARS			1,00	%	0,03255	
			COST DIRECTE					18,76955	
			DESPESES INDIRECTES			1,50	%	0,28154	
			COST EXECUCIÓ MATERIAL					19,05109	

	HBBA003	u	Senyal de prohibició, normalitzada amb pictograma negre sobre fons blanc, de forma circular amb cantells i banda transversal descendent d'esquerra a dreta a 45°, en color vermell, diàmetre 60 cm, amb cartell explicatiu rectangular, per ser vista fins 25 m, fixada i amb el desmuntatge inclòs	Rend.: 1,000				171,71	€
--	----------------	---	---	---------------------	--	--	--	---------------	----------

				Unitats		Preu		Parcial	Import
Ma d'obra									
	A01H4000	h	Manobre per a seguretat i salut	1,000	/R x	21,70000	=	21,70000	
						Subtotal:		21,70000	21,70000

JUSTIFICACIÓ DE PREUS

PARTIDES D'OBRA

NÚM	CODI	UA	DESCRIPCIÓ				PREU
Materials							
	BBBAD013	u	Cartell explicatiu del contingut de la senyal, amb llegenda indicativa de prohibició, amb el text en negre sobre fons vermell, de forma rectangular, amb el cantell negre, costat major 60 cm, per ésser vist fins 25 m, per a seguretat i salut	1,000	x	75,37000 =	75,37000
	BBBAA003	u	Senyal de prohibició, normalitzada amb pictograma negre sobre fons blanc, de forma circular amb cantells i banda transversal descendent d'esquerra a dreta a 45° en color vermell, de diàmetre 60 cm, per ésser vista fins 25 m, per a seguretat i salut	1,000	x	71,89000 =	71,89000
						Subtotal:	147,26000
							147,26000
						DESPESES AUXILIARS	1,00 %
							0,21700
						COST DIRECTE	169,17700
						DESPESES INDIRECTES	1,50 %
							2,53766
						COST EXECUCIÓ MATERIAL	171,71466
	HBBA005	u	Senyal de prohibició, normalitzada amb pictograma negre sobre fons blanc, de forma circular amb cantells i banda transversal descendent d'esquerra a dreta a 45°, en color vermell, diàmetre 29 cm, amb cartell explicatiu rectangular, per ser vista fins 12 m, fixada i amb el desmuntatge inclòs	Rend.: 1,000			37,49 €
						Unitats	Preu
						Parcial	Import
Ma d'obra							
	A01H4000	h	Manobre per a seguretat i salut	1,000	/R x	21,70000 =	21,70000
						Subtotal:	21,70000
							21,70000
Materials							
	BBBAD015	u	Cartell explicatiu del contingut de la senyal, amb llegenda indicativa de prohibició, amb el text en negre sobre fons vermell, de forma rectangular, amb el cantell negre, costat major 29 cm, per ésser vist fins 12 m, per a seguretat i salut	1,000	x	9,07000 =	9,07000
	BBBAA005	u	Senyal de prohibició, normalitzada amb pictograma negre sobre fons blanc, de forma circular amb cantells i banda transversal descendent d'esquerra a dreta a 45° en color vermell, de diàmetre 29 cm, per ésser vista fins 12 m, per a seguretat i salut	1,000	x	5,95000 =	5,95000
						Subtotal:	15,02000
							15,02000
						DESPESES AUXILIARS	1,00 %
							0,21700
						COST DIRECTE	36,93700
						DESPESES INDIRECTES	1,50 %
							0,55406
						COST EXECUCIÓ MATERIAL	37,49106

JUSTIFICACIÓ DE PREUS

PARTIDES D'OBRA

NÚM	CODI	UA	DESCRIPCIÓ				PREU
	HBBA007	u	Senyal de prohibició, normalitzada amb pictograma negre sobre fons blanc, de forma circular amb cantells i banda transversal descendent d'esquerra a dreta a 45°, en color vermell, diàmetre 10 cm, amb cartell explicatiu rectangular, per ser vista fins 3 m, fixada i amb el desmuntatge inclòs	Rend.: 1,000			31,53 €
				Unitats	Preu	Parcial	Import
Ma d'obra							
	A01H4000	h	Manobre per a seguretat i salut	1,000 /R x	21,70000 =	21,70000	
				Subtotal:		21,70000	21,70000
Materials							
	BBBAD017	u	Cartell explicatiu del contingut de la senyal, amb llegenda indicativa de prohibició, amb el text en negre sobre fons vermell, de forma rectangular, amb el cantell negre, costat major 10 cm, per ésser vist fins 3 m, per a seguretat i salut	1,000 x	6,24000 =	6,24000	
	BBBAA007	u	Senyal de prohibició, normalitzada amb pictograma negre sobre fons blanc, de forma circular amb cantells i banda transversal descendent d'esquerra a dreta a 45° en color vermell, de diàmetre 10 cm, per ésser vista fins 3 m, per a seguretat i salut	1,000 x	2,91000 =	2,91000	
				Subtotal:		9,15000	9,15000
				DESPESES AUXILIARS	1,00 %		0,21700
				COST DIRECTE			31,06700
				DESPESES INDIRECTES	1,50 %		0,46601
				COST EXECUCIÓ MATERIAL			31,53301
	HBBAB115	u	Senyal d'obligació, normalitzada amb pictograma blanc sobre fons blau, de forma circular amb cantells en color blanc, diàmetre 29 cm, amb cartell explicatiu rectangular, per ser vista fins 12 m, fixada i amb el desmuntatge inclòs	Rend.: 1,000			36,45 €
				Unitats	Preu	Parcial	Import
Ma d'obra							
	A01H4000	h	Manobre per a seguretat i salut	1,000 /R x	21,70000 =	21,70000	
				Subtotal:		21,70000	21,70000
Materials							
	BBBAB115	u	Senyal d'obligació, normalitzada amb pictograma blanc sobre fons blau, de forma circular amb cantells en color blanc, de diàmetre 29 cm, per ésser vista fins 12 m, per a seguretat i salut	1,000 x	5,95000 =	5,95000	
	BBBAD025	u	Cartell explicatiu del contingut de la senyal, amb llegenda indicativa d'obligació, amb el text en blanc sobre fons blau, de forma rectangular, amb el cantell blanc, costat major 29 cm, per ésser vist fins 12 m, per a seguretat i salut	1,000 x	8,04000 =	8,04000	
				Subtotal:		13,99000	13,99000

JUSTIFICACIÓ DE PREUS

PARTIDES D'OBRA

NÚM	CODI	UA	DESCRIPCIÓ	PREU	
			DESPESES AUXILIARS	1,00 %	0,21700
			COST DIRECTE		35,90700
			DESPESES INDIRECTES	1,50 %	0,53861
			COST EXECUCIÓ MATERIAL		36,44561

P-28	HBBAC005	u	Senyal indicativa de la ubicació d'equips d'extinció d'incendis, normalitzada amb pictograma blanc sobre fons vermell, de forma rectangular o quadrada, costat major 29 cm, per ser vista fins 12 m de distància, fixada i amb el desmuntatge inclòs	Rend.: 1,000	30,41	€
-------------	-----------------	---	--	---------------------	--------------	----------

			Unitats	Preu	Parcial	Import	
Ma d'obra							
	A01H4000	h	Manobre per a seguretat i salut	1,000 /R x	21,70000 =	21,70000	
						Subtotal:	21,70000
Materials							
	BBBAC005	u	Senyal indicativa de la ubicació d'equips d'extinció d'incendis, normalitzada amb pictograma blanc sobre fons vermell, de forma rectangular o quadrada, costat major 29 cm, per ésser vista fins 12 m de distància, per a seguretat i salut	1,000 x	8,04000 =	8,04000	
						Subtotal:	8,04000
			DESPESES AUXILIARS	1,00 %		0,21700	
			COST DIRECTE			29,95700	
			DESPESES INDIRECTES	1,50 %		0,44936	
			COST EXECUCIÓ MATERIAL			30,40636	

P-29	HBBAE001	u	Rètol adhesiu (MIE-RAT.10) de maniobra per a quadre o pupitre de control elèctric, adherit	Rend.: 1,000	5,60	€
-------------	-----------------	---	--	---------------------	-------------	----------

			Unitats	Preu	Parcial	Import	
Materials							
	BBBAE001	u	Rètol adhesiu (MIE-RAT.10) de maniobra per a quadre o pupitre de control elèctric, per a seguretat i salut	1,000 x	5,52000 =	5,52000	
						Subtotal:	5,52000
			COST DIRECTE			5,52000	
			DESPESES INDIRECTES	1,50 %		0,08280	
			COST EXECUCIÓ MATERIAL			5,60280	

P-30	HBBAF004	u	Senyal d'avertència, normalitzada amb pictograma negre sobre fons groc, de forma triangular amb el cantell negre, costat major 41 cm, amb cartell explicatiu rectangular, per ser vista fins 12 m de distància, fixada i amb el desmuntatge inclòs	Rend.: 1,000	45,67	€
-------------	-----------------	---	--	---------------------	--------------	----------

Unitats	Preu	Parcial	Import
---------	------	---------	--------

JUSTIFICACIÓ DE PREUS

PARTIDES D'OBRA

NÚM	CODI	UA	DESCRIPCIÓ				PREU	
Ma d'obra								
	A01H4000	h	Manobre per a seguretat i salut	1,000	/R x	21,70000 =	21,70000	
							Subtotal:	21,70000
Materials								
	BBBAF004	u	Senyal d'advertència, normalitzada amb pictograma negre sobre fons groc, de forma triangular amb el cantell negre, costat major 41 cm, per ésser vista fins 12 m, per a seguretat i salut	1,000	x	9,77000 =	9,77000	
	BBBAD004	u	Cartell explicatiu del contingut de la senyal, amb llegenda indicativa d'advertència, amb el text en negre sobre fons groc, de forma rectangular, amb el cantell negre, costat major 41 cm, per ésser vist fins 12 m, per a seguretat i salut	1,000	x	13,31000 =	13,31000	
							Subtotal:	23,08000
							DESPESES AUXILIARS	0,21700
							COST DIRECTE	44,99700
							DESPESES INDIRECTES	0,67496
							COST EXECUCIÓ MATERIAL	45,67196
P-31	HBBAF007	u	Senyal d'advertència, normalitzada amb pictograma negre sobre fons groc, de forma triangular amb el cantell negre, costat major 10 cm, amb cartell explicatiu rectangular, per ser vista fins 3 m de distància, fixada i amb el desmuntatge inclòs	Rend.: 1,000			34,00 €	
Ma d'obra								
	A01H4000	h	Manobre per a seguretat i salut	1,000	/R x	21,70000 =	21,70000	
							Subtotal:	21,70000
Materials								
	BBBAF007	u	Senyal d'advertència, normalitzada amb pictograma negre sobre fons groc, de forma triangular amb el cantell negre, costat major 10 cm, per ésser vista fins 3 m, per a seguretat i salut	1,000	x	2,51000 =	2,51000	
	BBBAD007	u	Cartell explicatiu del contingut de la senyal, amb llegenda indicativa d'advertència, amb el text en negre sobre fons groc, de forma rectangular, amb el cantell negre, costat major 10 cm, per ésser vist fins 3 m, per a seguretat i salut	1,000	x	9,07000 =	9,07000	
							Subtotal:	11,58000
							DESPESES AUXILIARS	0,21700
							COST DIRECTE	33,49700
							DESPESES INDIRECTES	0,50246
							COST EXECUCIÓ MATERIAL	33,99946

JUSTIFICACIÓ DE PREUS

PARTIDES D'OBRA

NÚM	CODI	UA	DESCRIPCIÓ				PREU
P-32	HDS11411	m	Baixant de runes de tub de PVC, de 40 cm de diàmetre, amb boques de descàrrega, brides i acoblament, col·locat i amb el desmuntatge inclòs	Rend.: 1,000			34,89 €
				Unitats	Preu	Parcial	Import
	Ma d'obra						
	A01H4000	h	Manobre per a seguretat i salut	0,500	/R x 21,70000 =	10,85000	
	A01H2000	h	Oficial 1a per a seguretat i salut	0,500	/R x 25,99000 =	12,99500	
				Subtotal:		23,84500	23,84500
	Materials						
	BDS11414	m	Baixant de runes de tub de PVC de diàmetre 40 cm, amb boques de descàrrega, brides i acoblament, per a 4 usos	1,000	x 10,29000 =	10,29000	
				Subtotal:		10,29000	10,29000
			DESPESES AUXILIARS		1,00 %		0,23845
			COST DIRECTE				34,37345
			DESPESES INDIRECTES		1,50 %		0,51560
			COST EXECUCIÓ MATERIAL				34,88905
P-33	HM31161J	u	Extintor de pols seca, de 6 kg de càrrega, amb pressió incorporada, pintat, amb suport a la paret i amb el desmuntatge inclòs	Rend.: 1,000			45,50 €
				Unitats	Preu	Parcial	Import
	Ma d'obra						
	A01H3000	h	Ajudant per a seguretat i salut	0,200	/R x 23,07000 =	4,61400	
	A01H2000	h	Oficial 1a per a seguretat i salut	0,200	/R x 25,99000 =	5,19800	
				Subtotal:		9,81200	9,81200
	Materials						
	B1ZM1000	u	Part proporcional d'elements especials per a extintors, per a seguretat i salut	1,000	x 0,30000 =	0,30000	
	BM311611	u	Extintor de pols seca, de càrrega 6 kg, amb pressió incorporada, pintat, per a seguretat i salut	1,000	x 34,57000 =	34,57000	
				Subtotal:		34,87000	34,87000
			DESPESES AUXILIARS		1,50 %		0,14718
			COST DIRECTE				44,82918
			DESPESES INDIRECTES		1,50 %		0,67244
			COST EXECUCIÓ MATERIAL				45,50162
P-34	HQU2GF01	u	Recipient per a recollida d'escombraries, de 100 l de capacitat, col·locat i amb el desmuntatge inclòs	Rend.: 1,000			46,10 €
				Unitats	Preu	Parcial	Import
	Ma d'obra						
	A01H4000	h	Manobre per a seguretat i salut	0,100	/R x 21,70000 =	2,17000	

JUSTIFICACIÓ DE PREUS

PARTIDES D'OBRA

NÚM	CODI	UA	DESCRIPCIÓ					PREU	
						Subtotal:		2,17000	2,17000
	Materials								
	BQU2GF00	u	Recipient per a recollida d'escombraries de 100 l de capacitat, per a seguretat i salut	1,000	x	43,19000	=	43,19000	
						Subtotal:		43,19000	43,19000
						DESPESES AUXILIARS	2,50 %		0,05425
						COST DIRECTE			45,41425
						DESPESES INDIRECTES	1,50 %		0,68121
						COST EXECUCIÓ MATERIAL			46,09546

P-35	HQUA2100	u	Farmaciola portàtil d'urgència, amb el contingut establert a l'ordenança general de seguretat i salut en el treball	Rend.: 1,000				108,77	€
-------------	-----------------	---	---	---------------------	--	--	--	---------------	----------

				Unitats		Preu		Parcial	Import
	Materials								
	BQUA2100	u	Farmaciola portàtil d'urgència, amb el contingut establert a l'ordenança general de seguretat i salut en el treball	1,000	x	107,16000	=	107,16000	
						Subtotal:		107,16000	107,16000
						COST DIRECTE			107,16000
						DESPESES INDIRECTES	1,50 %		1,60740
						COST EXECUCIÓ MATERIAL			108,76740

P-36	HQUA3100	u	Material sanitari per a assortir una farmaciola amb el contingut establert a l'ordenança general de seguretat i salut en el treball	Rend.: 1,000				72,50	€
-------------	-----------------	---	---	---------------------	--	--	--	--------------	----------

				Unitats		Preu		Parcial	Import
	Materials								
	BQUA3100	u	Material sanitari per a assortir una farmaciola, amb el contingut establert a l'ordenança general de seguretat i salut en el treball	1,000	x	71,43000	=	71,43000	
						Subtotal:		71,43000	71,43000
						COST DIRECTE			71,43000
						DESPESES INDIRECTES	1,50 %		1,07145
						COST EXECUCIÓ MATERIAL			72,50145

P-37	HQUAM000	u	Reconeixement mèdic	Rend.: 1,000				35,93	€
-------------	-----------------	---	---------------------	---------------------	--	--	--	--------------	----------

				Unitats		Preu		Parcial	Import
	Materials								
	BQUAM000	u	Reconeixement mèdic	1,000	x	35,40000	=	35,40000	
						Subtotal:		35,40000	35,40000

JUSTIFICACIÓ DE PREUS

PARTIDES D'OBRA

NÚM	CODI	UA	DESCRIPCIÓ					PREU
				COST DIRECTE				35,40000
				DESPESES INDIRECTES	1,50	%		0,53100
				COST EXECUCIÓ MATERIAL				35,93100
P-38	HQUAP000	u	Curset de primers auxilis i socorrisme	Rend.: 1,000				194,12 €
Materials				Unitats	Preu	Parcial	Import	
	BQUAP000	u	Curset de primers auxilis i socorrisme	1,000	x 191,25000 =	191,25000		
				Subtotal:		191,25000	191,25000	
				COST DIRECTE				191,25000
				DESPESES INDIRECTES	1,50	%		2,86875
				COST EXECUCIÓ MATERIAL				194,11875
P-39	HQUZM000	h	Mà d'obra per a neteja i conservació de les instal·lacions	Rend.: 1,000				22,25 €
Ma d'obra				Unitats	Preu	Parcial	Import	
	A01H4000	h	Manobre per a seguretat i salut	1,000	/R x 21,70000 =	21,70000		
				Subtotal:		21,70000	21,70000	
				DESPESES AUXILIARS	1,00	%		0,21700
				COST DIRECTE				21,91700
				DESPESES INDIRECTES	1,50	%		0,32876
				COST EXECUCIÓ MATERIAL				22,24576
HX11X003	u	Bastida modular amb estructura tubular i sistema de seguretat amb tots els requisits reglamentaris en previsió de caigudes per a la realització d'estructures, tancaments, cobertes, i altres treballs en alçada	Rend.: 1,000				0,00 €	
				COST DIRECTE				0,00000
				DESPESES INDIRECTES	1,50	%		0,00000
				COST EXECUCIÓ MATERIAL				0,00000
HX11X004	u	Barana definitiva, prevista en projecte, per a protecció de caigudes a diferent nivell	Rend.: 1,000				0,00 €	
				COST DIRECTE				0,00000
				DESPESES INDIRECTES	1,50	%		0,00000
				COST EXECUCIÓ MATERIAL				0,00000

JUSTIFICACIÓ DE PREUS

PARTIDES D'OBRA

NÚM	CODI	UA	DESCRIPCIÓ		PREU
HX11X005	u		Escala modular d'estructura porticada, per accedir a cotes de diferent nivell, superiors a 7 m amb sistema de seguretat integrat	Rend.: 1,000	0,00 €
				COST DIRECTE	0,00000
				DESPESES INDIRECTES 1,50 %	0,00000
				COST EXECUCIÓ MATERIAL	0,00000
HX11X019	m		Marquesina de protecció en voladiu en bastida tubular amb sistema de seguretat amb tots els requisits reglamentaris, normalitzada i incorporada UNE-EN 12810-1 (HD-1000)	Rend.: 1,000	0,00 €
				COST DIRECTE	0,00000
				DESPESES INDIRECTES 1,50 %	0,00000
				COST EXECUCIÓ MATERIAL	0,00000
HX11X021	u		Passadís de protecció prefabricat metàl·lic amb sistema de seguretat amb tots els requisits reglamentaris, de llargària 2,5 m, d'amplària 1,1 m, amb paviment de entramat de platines metàl·liques i rampes articulades, baranes metàl·liques reglamentàries, muntants de 2 m d'alçada, sostre de xapa d'acer de 3 mm de gruix	Rend.: 1,000	0,00 €
				COST DIRECTE	0,00000
				DESPESES INDIRECTES 1,50 %	0,00000
				COST EXECUCIÓ MATERIAL	0,00000
HX11X022	u		Passadís de protecció prefabricat metàl·lic amb sistema de seguretat amb tots els requisits reglamentaris, de llargària 2,5 m, d'amplària 1,1 m, amb paviment de entramat de platines metàl·liques i rampes articulades, baranes metàl·liques reglamentàries	Rend.: 1,000	0,00 €
				COST DIRECTE	0,00000
				DESPESES INDIRECTES 1,50 %	0,00000
				COST EXECUCIÓ MATERIAL	0,00000
HX11X052	u		Pont volat semiprefabricat per treballs en ràfecs amb plataforma de treball i barana perimetral amb els requisits reglamentaris amb sistema de seguretat integrat	Rend.: 1,000	0,00 €
				COST DIRECTE	0,00000
				DESPESES INDIRECTES 1,50 %	0,00000
				COST EXECUCIÓ MATERIAL	0,00000

6. DOCUMENTACIÓ GRÀFICA

6.1 PLÀNOLS (ESS00, ESS01, ESS02)

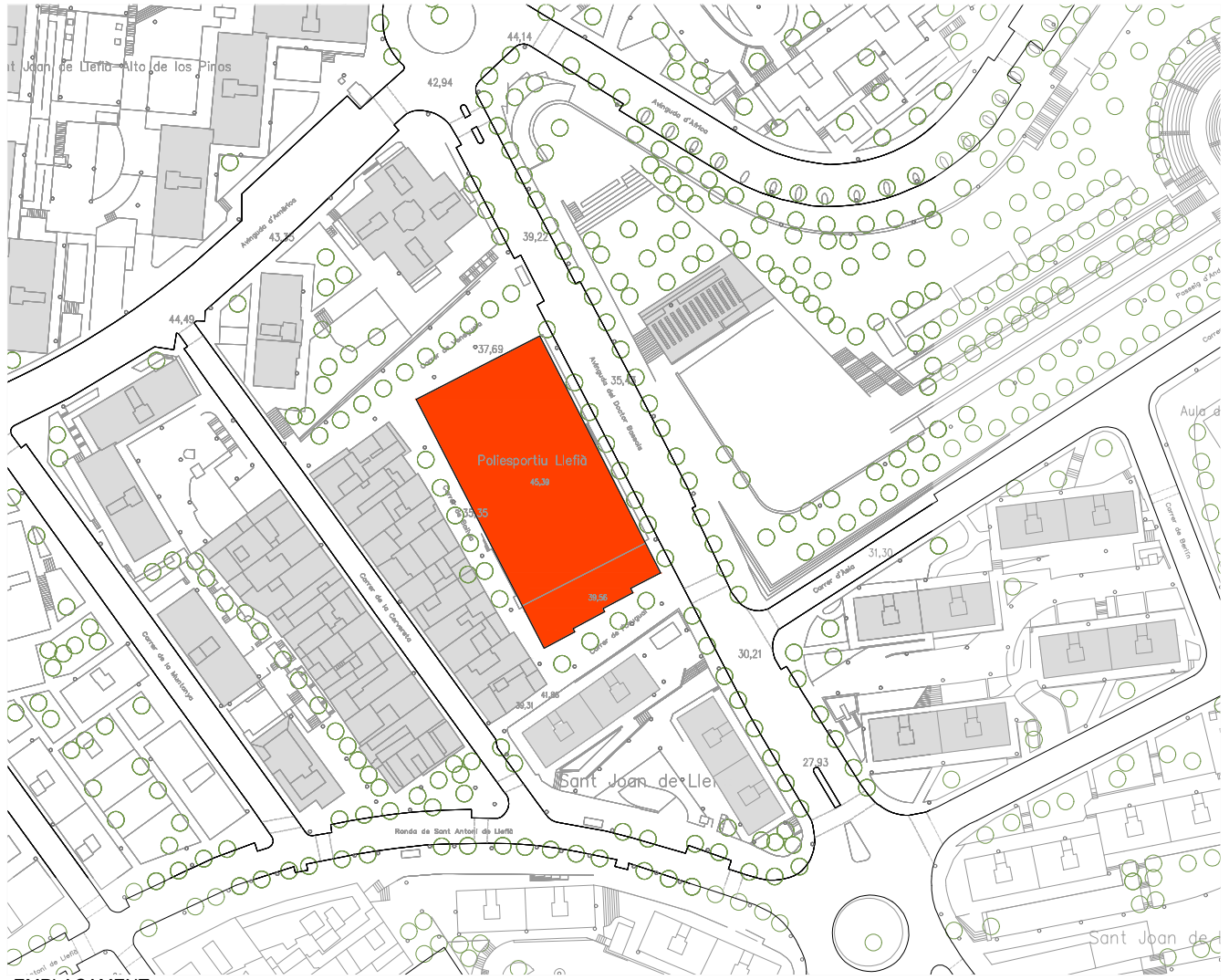

EMPLAÇAMENT

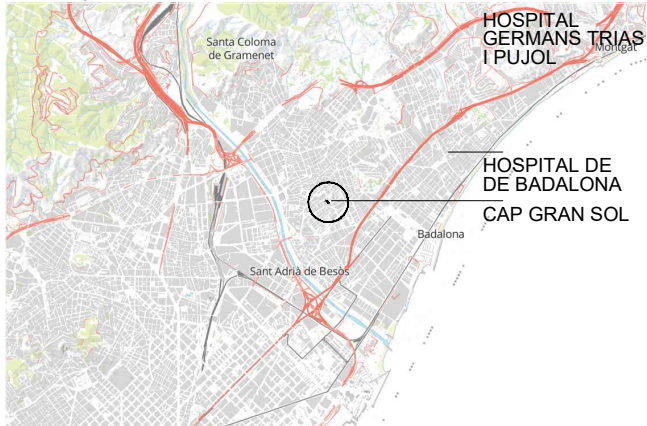

SITUACIÓ S/E

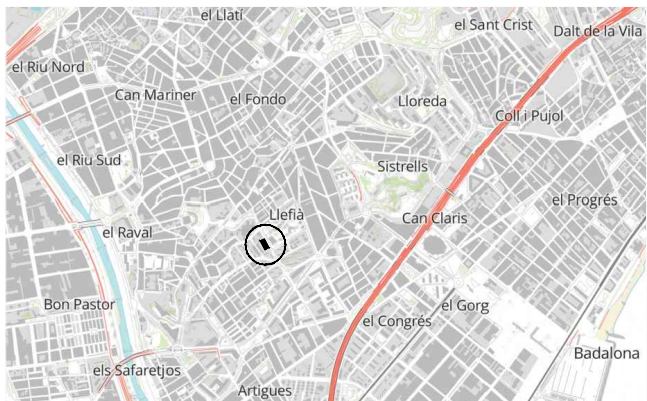

ORTOFOTO

Telefons d'interès

Emergències	112
Urgències mèdiques	061
Bombers	93.395.00.1
Guardia urbana	092
Mossos	088

Hospital Germans Trias i Pujol

Carretera de Canyet, s/n
08916 Badalona
Barcelona

 Ajuntament de Badalona

OBRES DE CONSERVACIÓ I MANTENIMENT AL POLIESPORTIU DE LLEFIA
C.243-2022

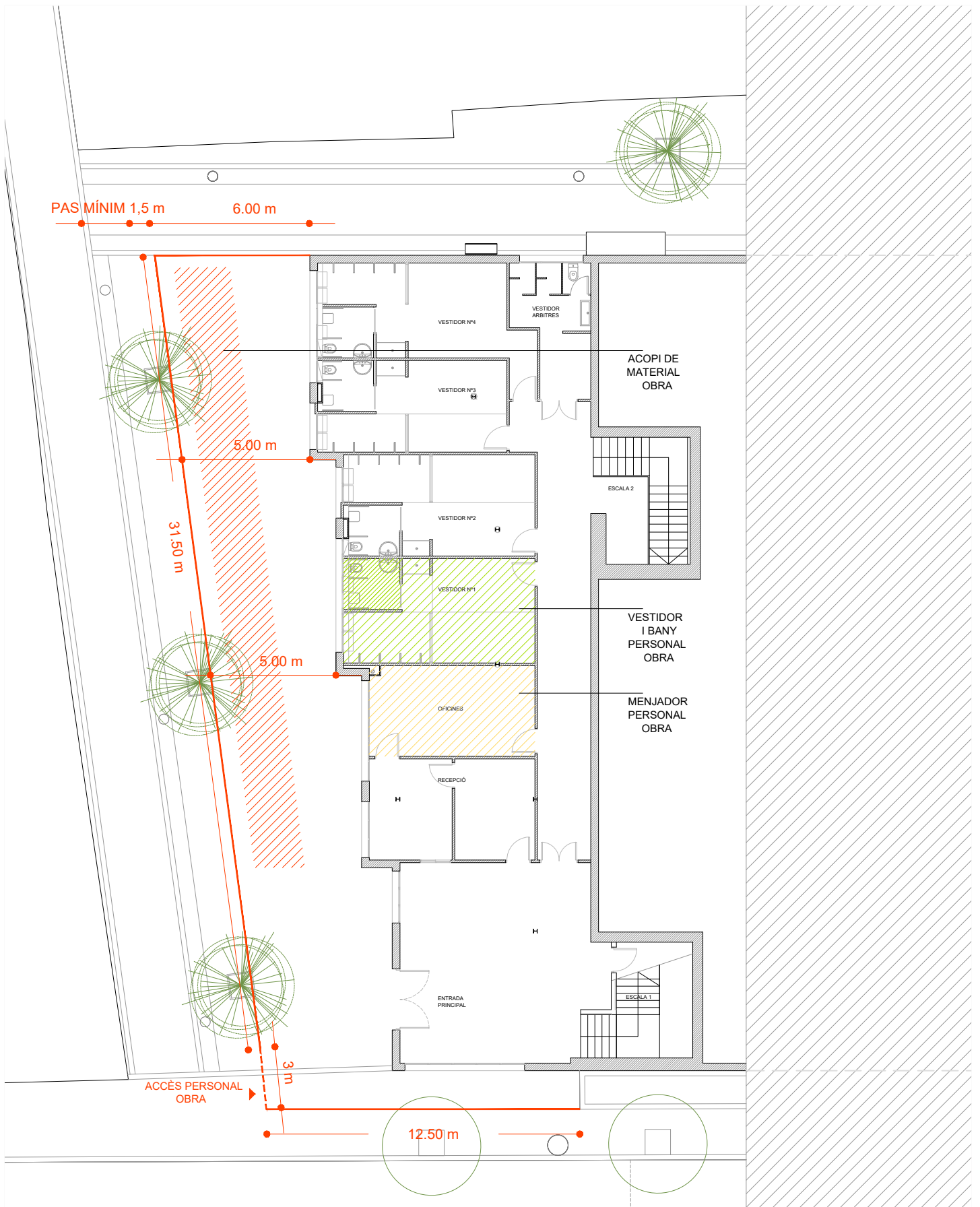

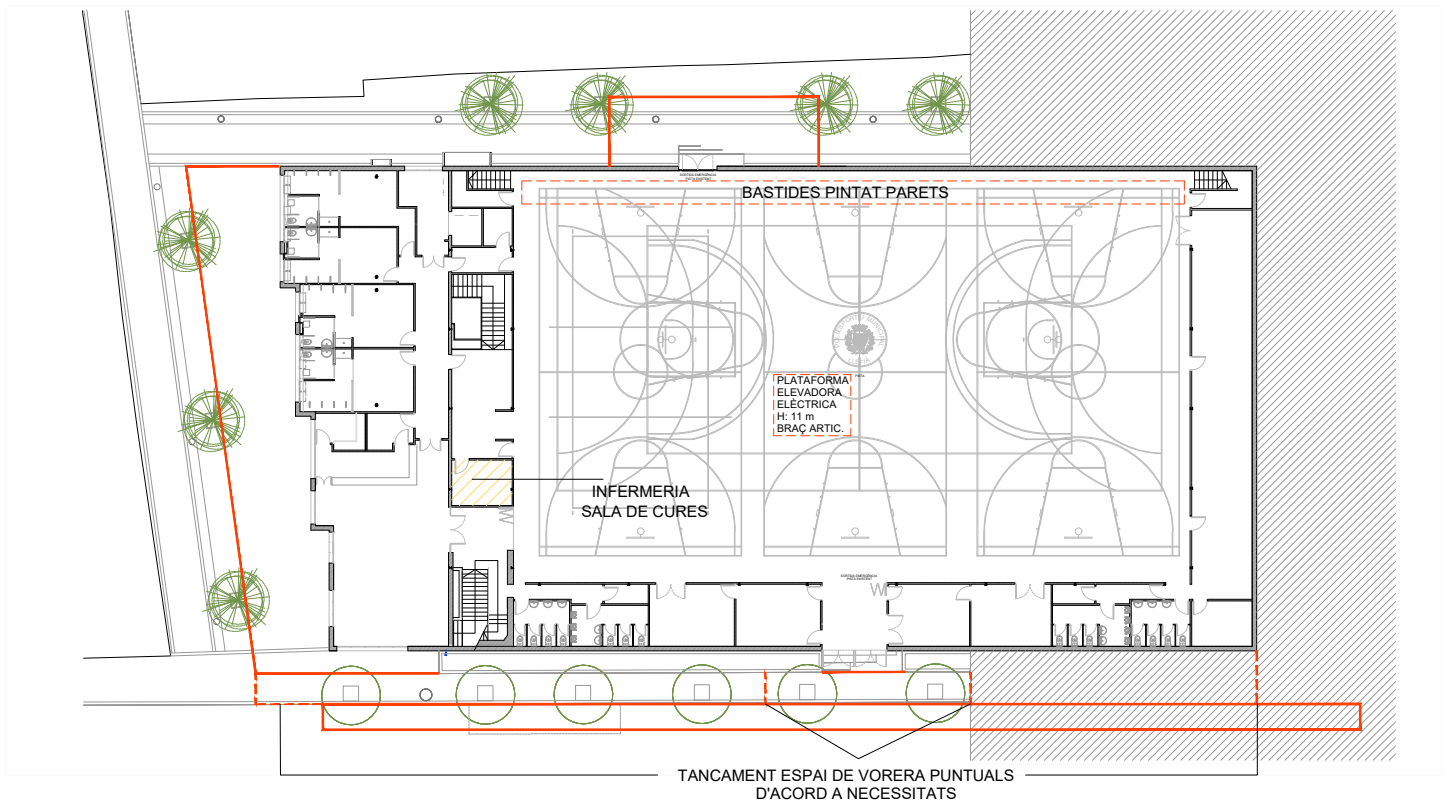
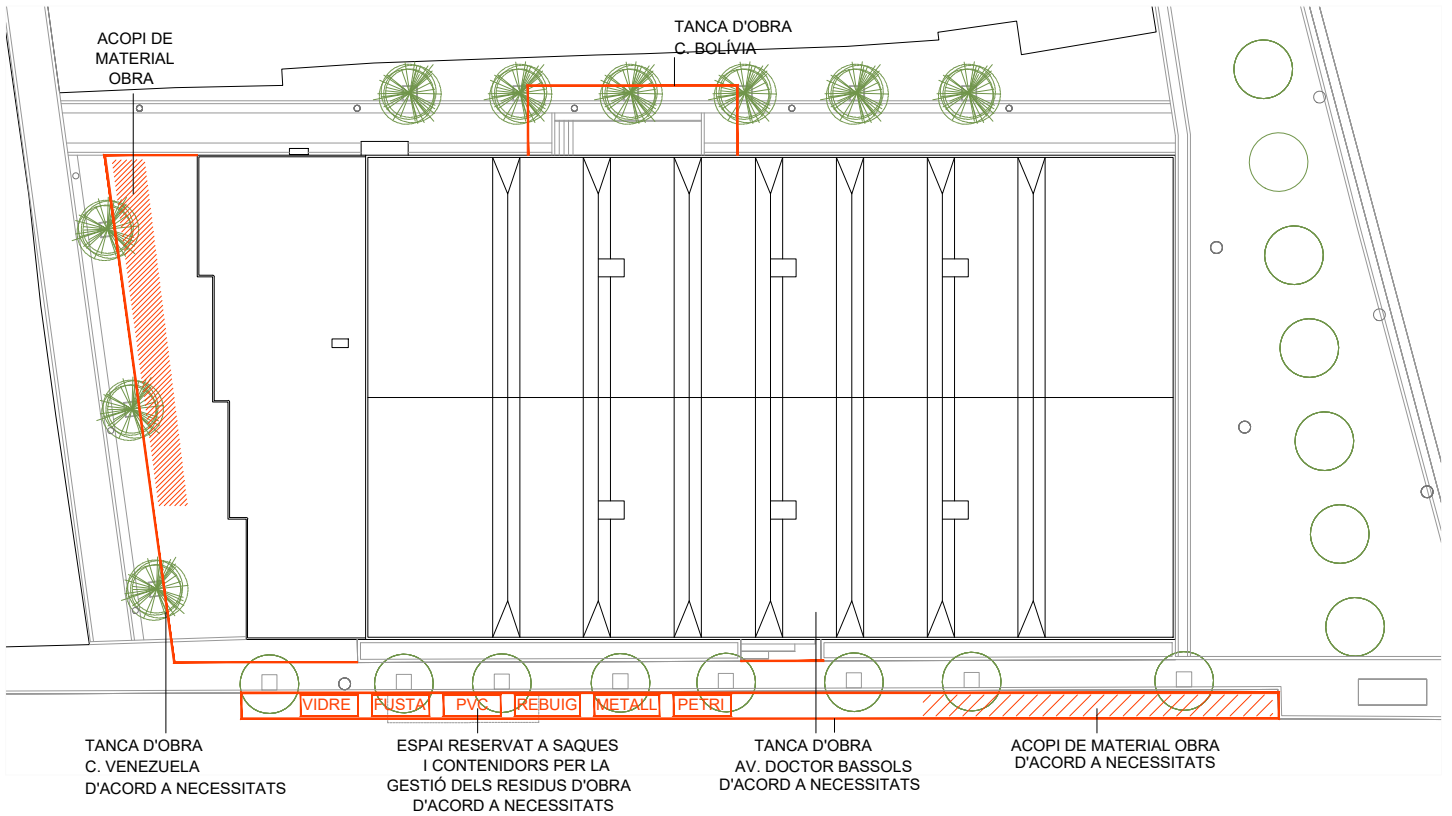

ORTOFOTO



OBRES DE CONSERVACIÓ I MANTENIMENT AL POLIESPORTIU DE LLEFIÀ

C.243-2022

Implantació d'obra. Planta Pista.

ESS 02

L'ARQUITECTE TÈCNIC I CAP DEL DEPARTAMENT DE PROJECTES I OBRES DE MANTENIMENT
Albert Camarero Boté

ESCALA S/E

JUNY 2022

6.2 FITXES MESURES PREVENTIVES (ESS03 FINS A ESS12)

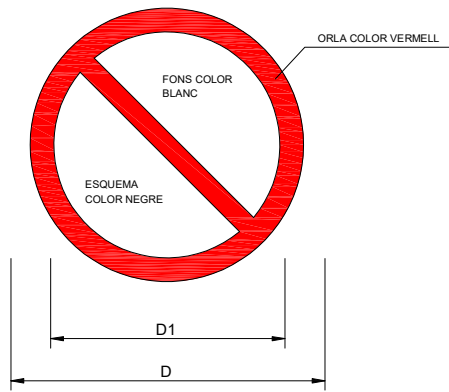

DIMENSIONS EN mm		
D	D ₁	e
594	420	44
420	297	31
297	210	17
210	148	16
148	105	11
105	74	8



AIGUA NO POTABLE



PROHIBIT APAGAR AMB AIGUA



PROHIBIT ENCENDRE FOC



PROHIBIT FUMAR

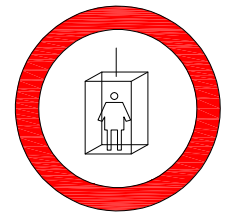

PROHIBIT A PERSONES



PROHIBIT EL PAS A VIANANTS



PROHIBIT L'ENTRADA



PROHIBIT EL PAS A TOTA PERSONA ALIE A L'OBRA



PROHIBIT EL PAS



PROHIBIT ACCIONAR

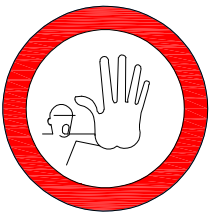

STOP, NO PASAR

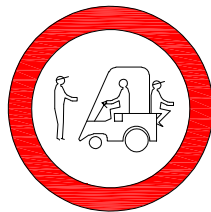

PROHIBIT ACOMPANYANTS AL CARRETO

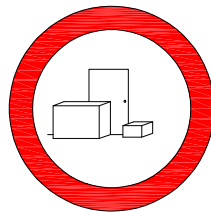

PROHIBIT DEPOSITAR MATERIALS MANTINDRE LLIURE EL PAS



PROHIBIT EL PAS A CARRETO



PROHIBIT TREPITJAR TERRA NO SEGURA



PROHIBIT TRAPITJAR SOL NO SEGUR

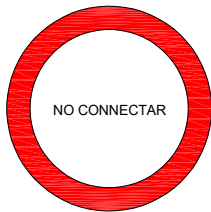

NO CONNECTAR SE ESTA TREBALLANT

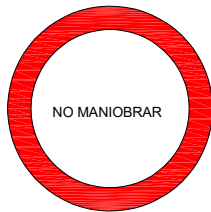

NO MANIOBRAR TREBALLS EN TENSIÓ

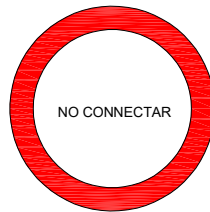

NO CONNECTAR

COLORS SENYAL DE PROHIBICIÓ		
DEL SIMBOL	DE SEGURETAT	DEL CONTRAST
NEGRE	VERMELL	BLANC



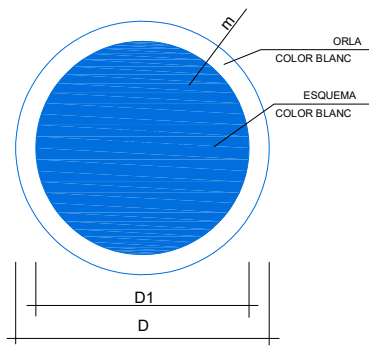

DIMENSIONS EN mm		
D	D1	e
594	534	30
420	378	21
297	267	15
210	188	11
148	132	8
105	95	5



ÚS PROTECTORS ADITIUS



ÚS ULLERES



ÚS MASCARILLA



ÚS CASC



ÚS GUANTS



ÚS GUANTS DIELECTRICS



ÚS BOTES



ÚS BOTES DIELECTRICES



ELIMINAR PUNTES



ÚS CINTURÓ DE SEGURETAT

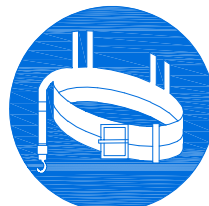

ÚS CINTURÓ DE SEGURETAT



ÚS CALÇAT ANTIESTÀTIC



ÚS D'ULLERES O PANTALLES



ÚS DE PANTALLA



OBLIGACIÓ RENTAR-SE LES MANS



ÚS DE PROTECTOR AJUSTABLE



EMPÈNYER NO ARROSEGAR

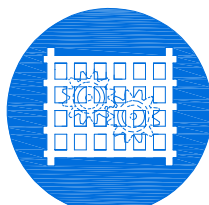

ÚS DE PROTECTOR FIX



ÚS DE PROTECTOR FIX



Ajuntament de Badalona

OBRES DE CONSERVACIÓ I MANTENIMENT AL POLIESPORTIU DE LLEFIÀ
C.243-2022

Senyalització d'obres. Senyals d'obligació

ESS 04

L'ARQUITECTE TÈCNIC I CAP DEL DEPARTAMENT DE PROJECTES I OBRES DE MANTENIMENT
Albert Camarero Boté

ESCALA S/E

JUNY 2022



SENYAL DE PERILL DE MORT



CARTELL INFORMATIU DE RISC

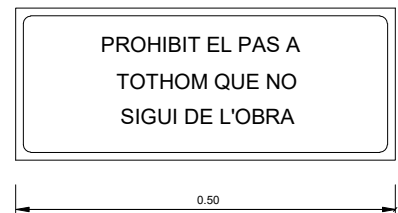

SENYALS D'ADVERTÈNCIA



DESPRENIMENTS



MÀQUINA PESADA EN MOVIMENT



CAIGUDES A DISTINT NIVELL



CAIGUDES AL MATEIX NIVELL

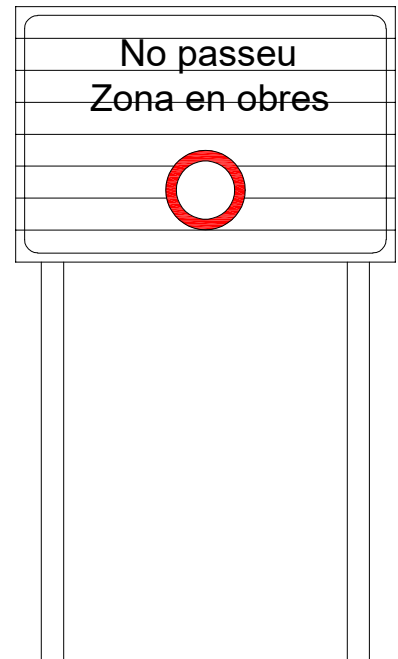

COLORS SENYAL DE SEGURETAT		
DEL SIMBOL	DE SEGURETAT	DEL CONTRAST
NEGRE	VERMELL	GROC

ALÇAT

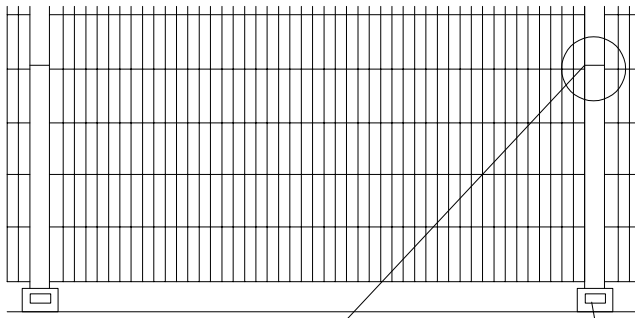

DETALL FIXACIONS

DETALL SUPORT

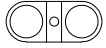

UNIÓ



PEÇA

TANCAMENT MODULAR

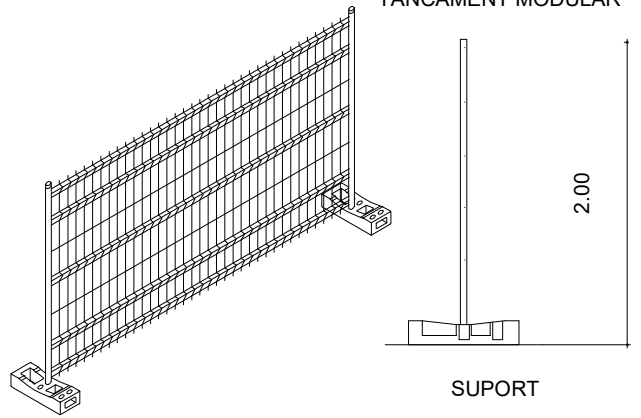

2.00

SUPPORT

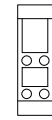

UNITAT DE TANCAMENT MODULAR

3.47

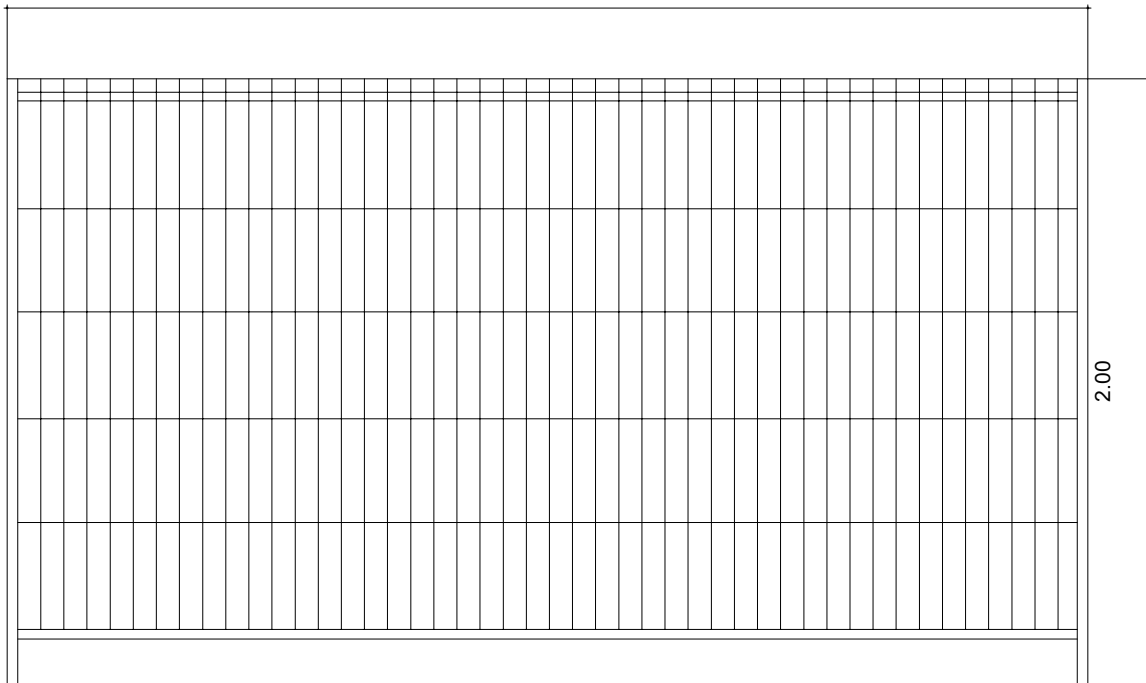

2.00

TANCA PEATONAL

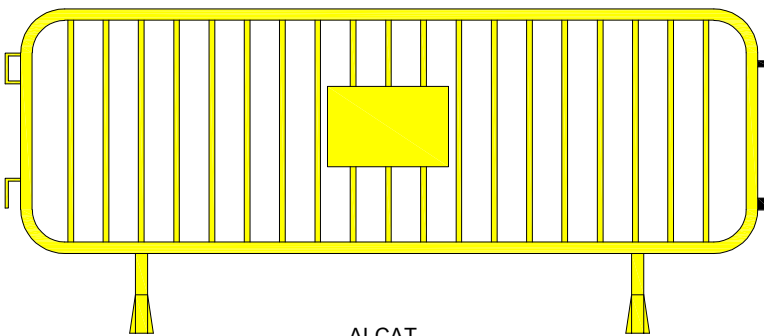

ALÇAT

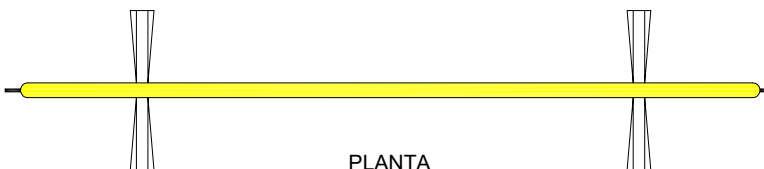
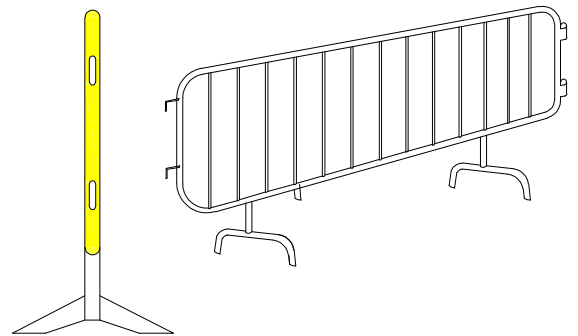

PLANTA



Ajuntament de Badalona

OBRES DE CONSERVACIÓ I MANTENIMENT AL POLIESPORTIU DE LLEFIÀ

C.243-2022

Proteccions generals. Tanques mòbils

ESS 06

L'ARQUITECTE TÈCNIC I CAP DEL DEPARTAMENT DE PROJECTES I OBRES DE MANTENIMENT
Albert Camarero Boté

ESCALA S/E

JUNY 2022

TIPUS 1

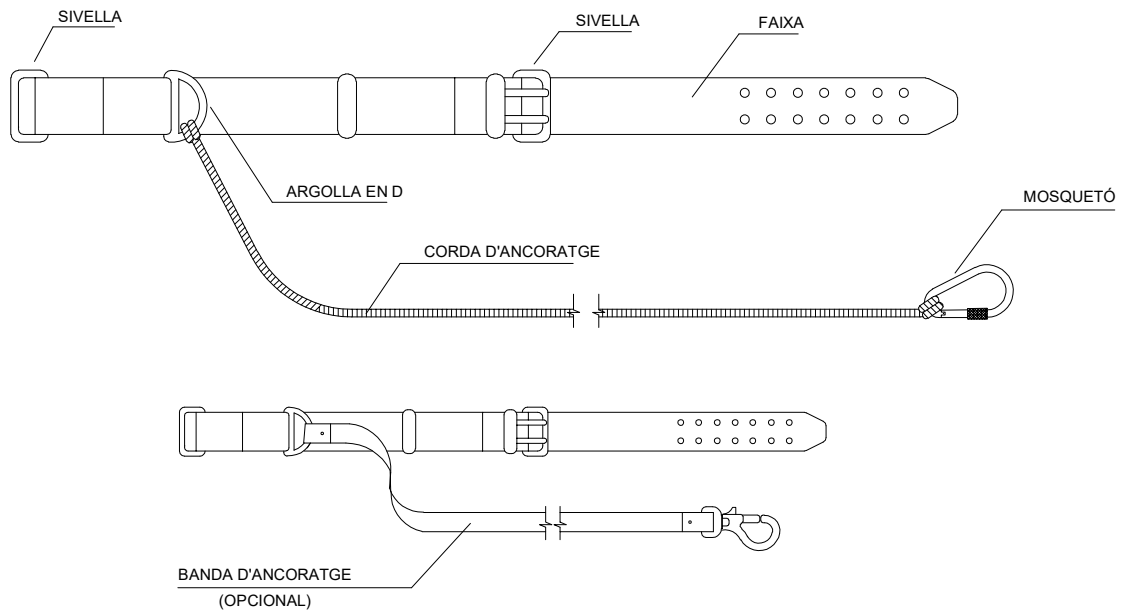

TIPUS 2

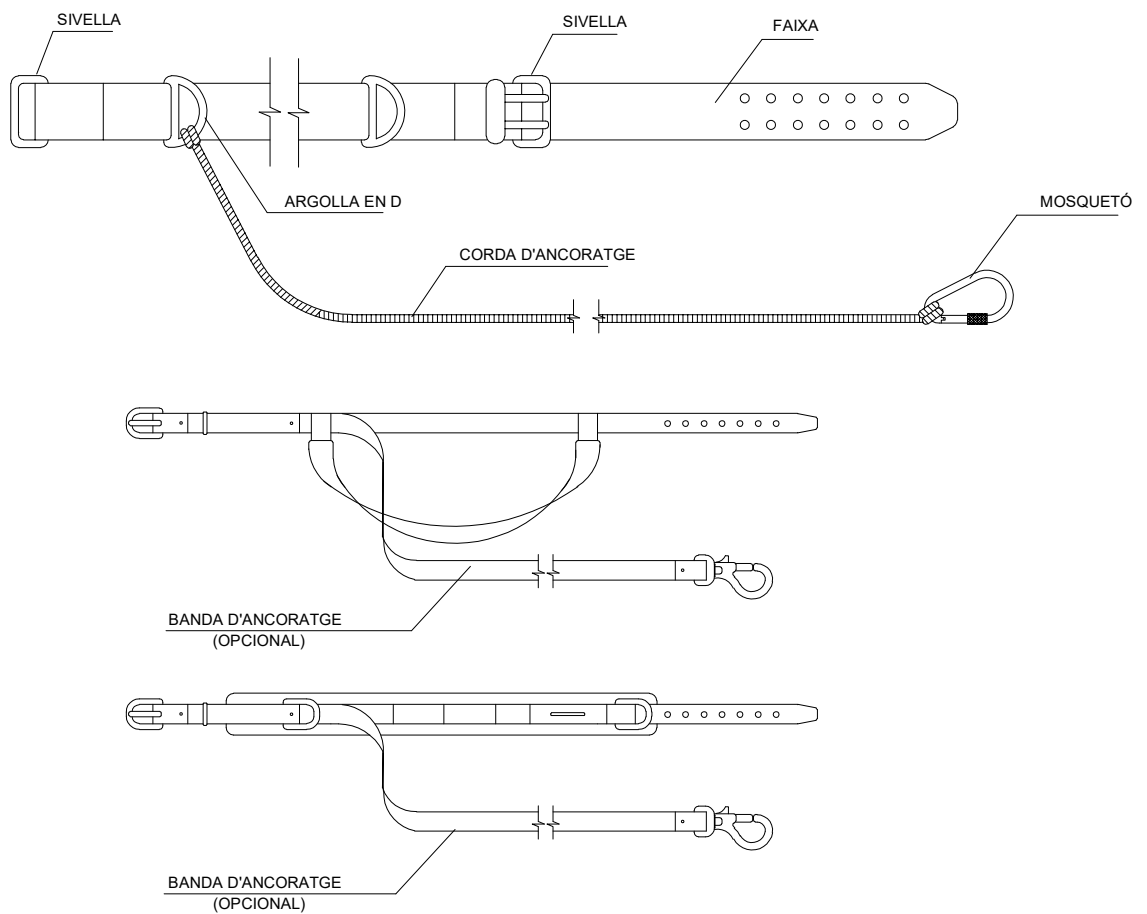

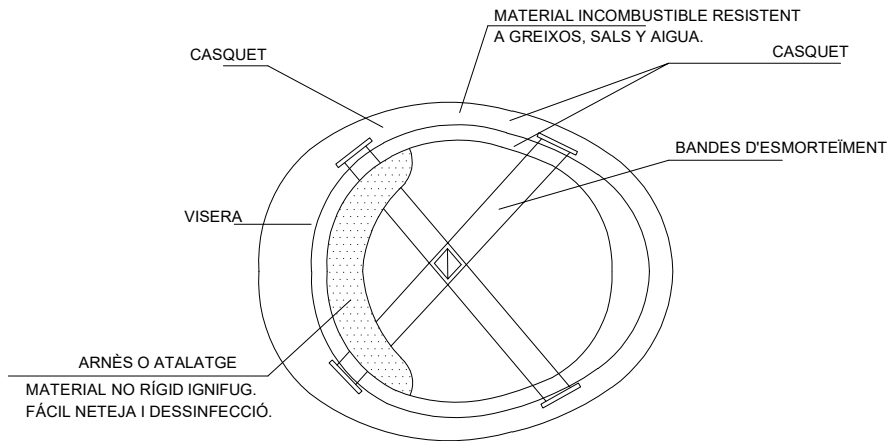
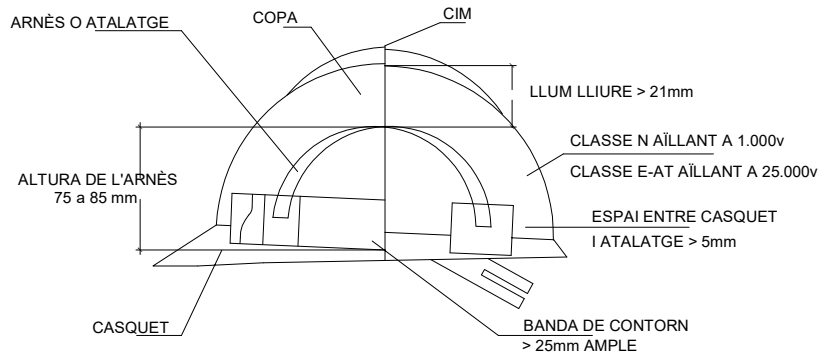

CASC DE SEGURETAT NO METÀLLIC

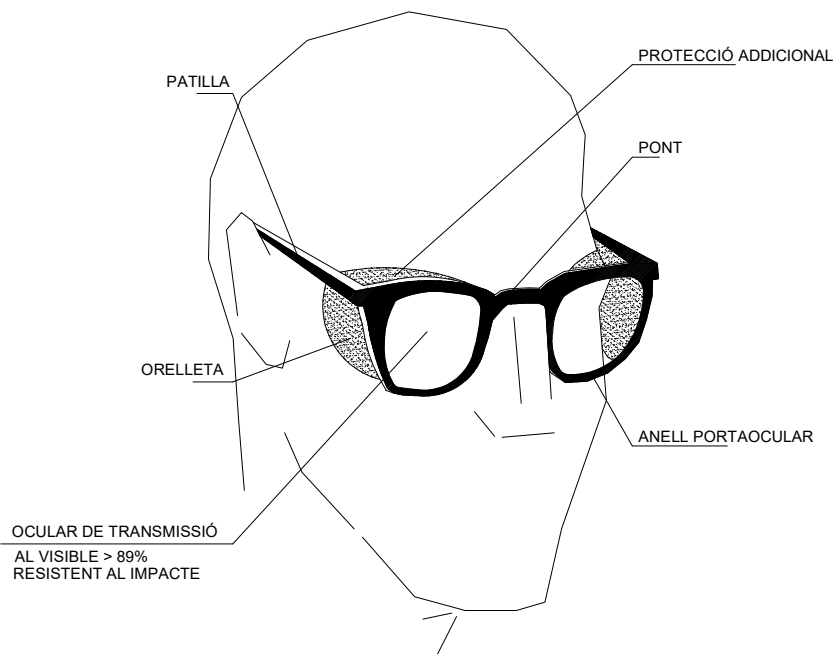

ULLERES DE MONTURA TIPUS UNIVERSAL
CONTRA IMPACTES



Ajuntament de Badalona

OBRES DE CONSERVACIÓ I MANTENIMENT AL POLIESPORTIU DE LLEFIÀ

C.243-2022

Proteccions individuals. Ulleres i Casc

ESS 08

L'ARQUITECTE TÈCNIC I CAP DEL DEPARTAMENT DE PROJECTES I OBRES DE MANTENIMENT
Albert Camarero Boté

ESCALA S/E

JUNY 2022

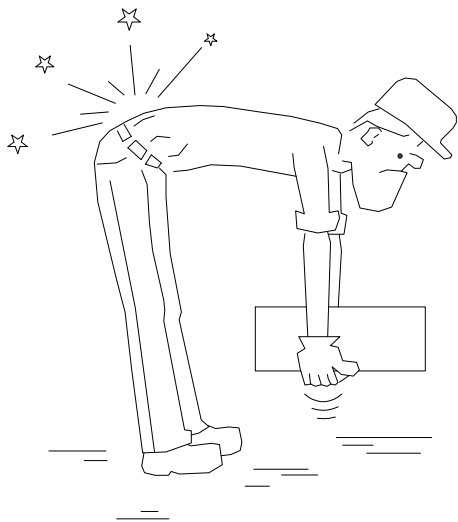

INCORRECTE

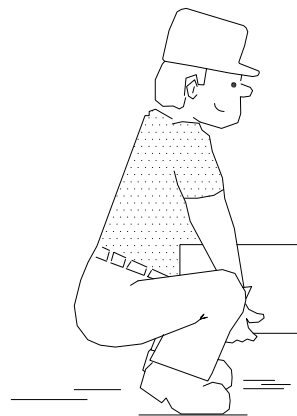

CORRECTE



INCORRECTE



CORRECTE

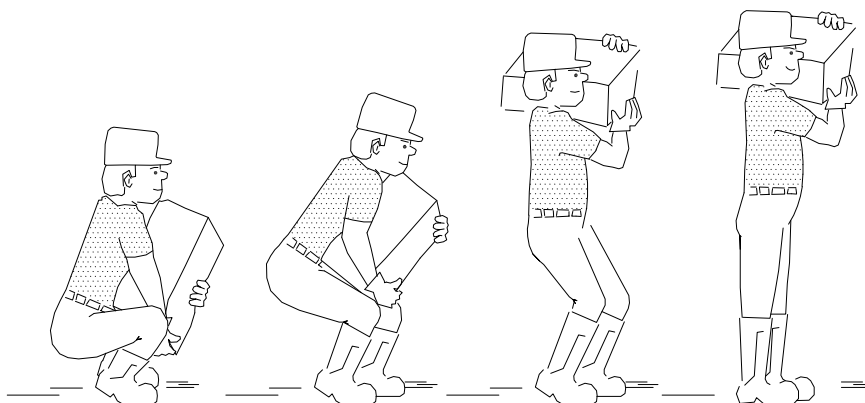

ALÇAT CORRECTE DE SACS

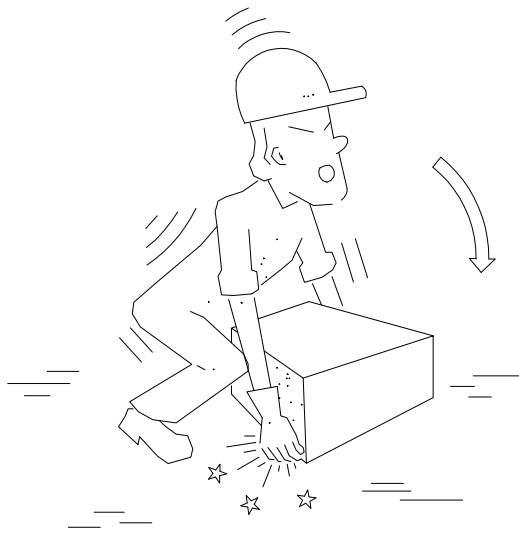

INCORRECTE

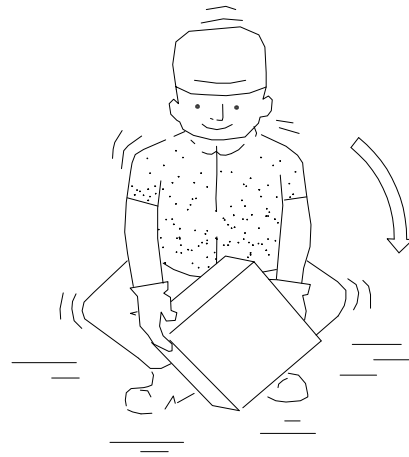

CORRECTE

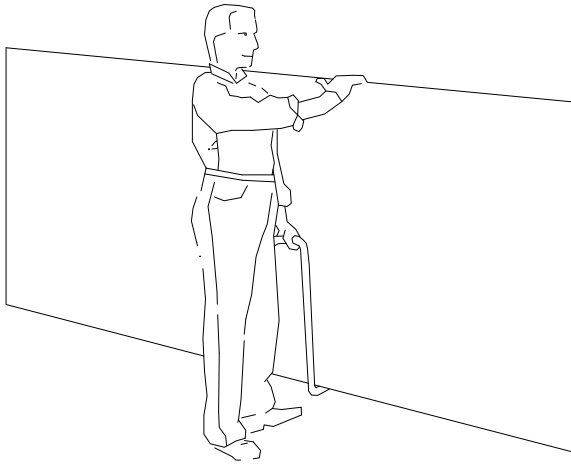

TRANSPORT DE PLAQUES

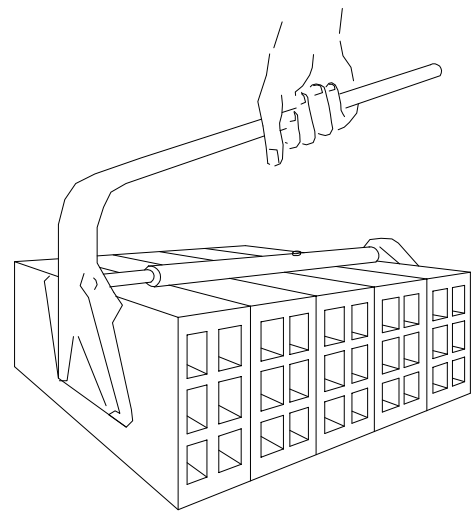

PINÇA PER A MAONS

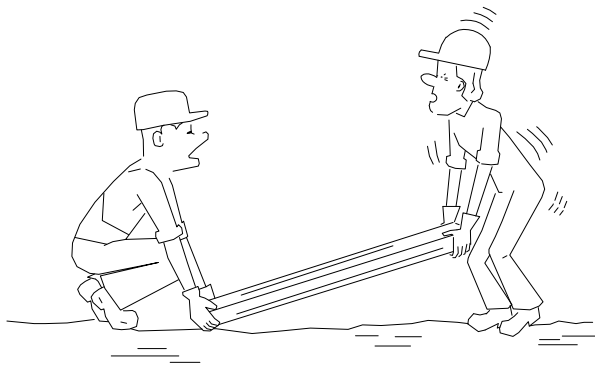

INCORRECTE

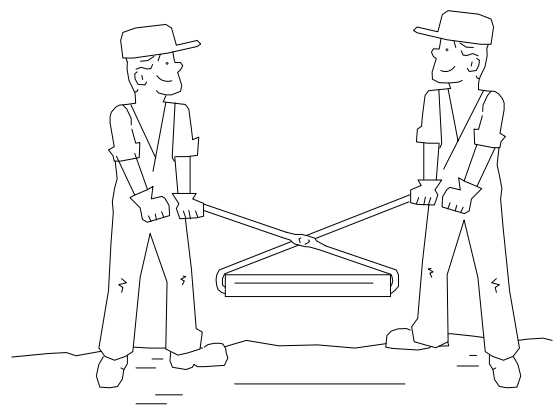

CORRECTE



Ajuntament de Badalona

OBRES DE CONSERVACIÓ I MANTENIMENT AL POLIESPORTIU DE LLEFIÀ
C.243-2022

Transport i elevació manual de càrregues

ESS 10

L'ARQUITECTE TÈCNIC I CAP DEL DEPARTAMENT DE PROJECTES I OBRES DE MANTENIMENT
Albert Camarero Boté

ESCALA S/E

JUNY 2022

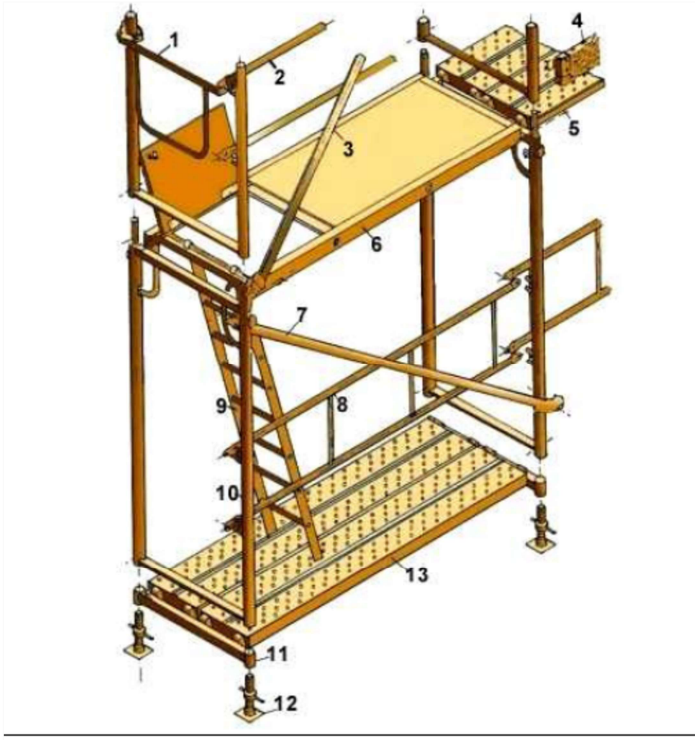

1. Barana de cantonada
2. Travesser
3. Diagonal de punt fix
4. Sòcol
5. Passador
6. Plataforma amb trapa
7. Diagonal amb brida
8. Barana
9. Escala d'alumini
10. Marc
11. Suport d'iniciació
12. Placa
13. Plataforma metàl·lica

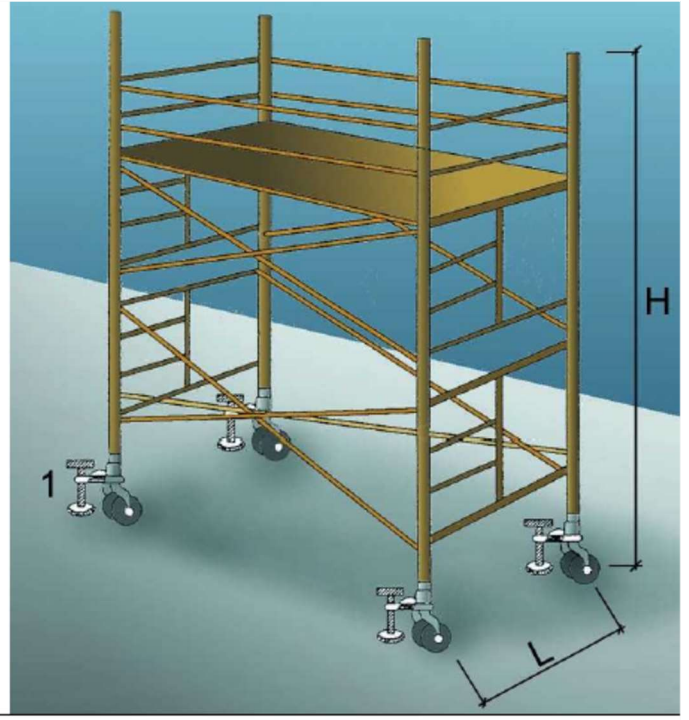

1. Suplement telescòpic opcional
- $L = 1/5 H$ quan H sigui menor de 7,5 mts.
- $L = 1/4 H$ quan H sigui superior de 7,5 mts.



- A. PERSPECTIVA**
1. Placa
 2. Diagonal
 3. Travesser
 4. Barana
 5. Barana de cantonada
 6. Marc
 7. Plataforma
 8. Plataforma amb trapa
 9. Entornapeu
 10. Entornapeu
 11. Suplement barana
 12. Peu de barana





Diagrama de trabajo Z-34/22N

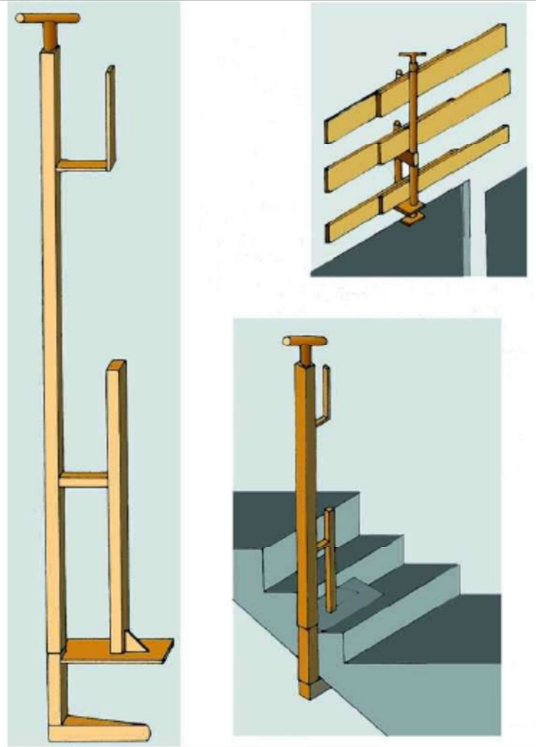